

PIKWZBud

CEZARY BEDNAREK

UL. ZWYCIĘSTWA 13/2

57-540 ŁĄDEK ZDRÓJ

Szczegółowe Specyfikacje Techniczne

Dokumentacja techniczna budowlana - wykonawcza przebudowy drogowego obiektu mostowego (część mostowo-drogowa)

**w ciągu drogi powiatowej nr 3143D km 5+885
w miejscowości **Ozary**
nad potokiem Gruda**

mosty drogowe – kod CPV 45221111-3

**Inwestor : Zarząd Dróg Powiatowych
w Ząbkowicach Śląskich
ul. Daleka 19
57-200 ZĄBKOWICE ŚLĄSKIE**

projektant :

data : 18 grudzień 2013 r.

EGZ.NR.1

S P I S

SZCZEGÓŁOWYCH SPECYFIKACJI TECHNICZNYCH

LP.	Numer SST	SST dotyczy :
1.	D.M.00.00.00	Wymagania ogólne
2.	D.01.02.03	Wyburzenie obiektów budowlanych
3.	D.02.01.01	Wykonanie wykopów w gruntach nieskalistych
4.	M.13.02.02	Beton niekonstrukcyjny
5.	M.13.01.00	Beton konstrukcyjny
6.	M.12.01.03	Stal klasy A-III N
7.	M.14.01.02	Konstrukcja stalowa
8.	M.27.02.02	Izolacja z papy zgrzewalnej
9.	D.04.01.01	Podłoże z profilowaniem i zagęszczeniem
10.	D.04.04.02	Podbudowa z kruszywa łamanego stabilizowanego mechanicznie
11.	M.10.01.04	Balustrady na obiektach mostowych
12.	D.05.03.05	Nawierzchnia z betonu asfaltowego
13.	D.05.04.01	Nawierzchnie syntetyczne epoksydowe
14.	D.01.02.04	Rozbiórka elementów drogowych
15.	D.04.02.02	Warstwa Mrozoodporna
16.	D.08.01.01	Krawężniki betonowe
17.	D.08.01.02	Krawężniki kamienne

SZCZEGÓŁOWE SPECYFIKACJE TECHNICZNE

D.M. 00.00.00 WYMAGANIA OGÓLNE

1. WSTĘP

1.1. Przedmiot SST

Przedmiotem niniejszej szczegółowej specyfikacji technicznej (SST) są wymagania ogólne dotyczące wykonania i odbioru robót drogowych i mostowych i towarzyszących, które zostaną wykonane w ramach :
Przebudowa mostu drogowego w ciągu drogi powiatowej nr 3143D km 5+885 nad potokiem Gruda w miejscowości Ożary .

1.2. Zakres stosowania SST

Szczegółowa specyfikacja techniczna stanowi o dokument przetargowy i kontraktowy przy zleceniu i realizacji robót wymienionych w punkcie 1.1 .

1.3. Zakres robót objętych SST

Ustalenia zawarte w niniejszej specyfikacji obejmują wymagania ogólne, wspólne dla robót objętych szczegółowymi specyfikacjami technicznymi dla poszczególnych asortymentów robót drogowych, mostowych i towarzyszących.

1.4. Określenia podstawowe

Użyte w SST wymienione poniżej określenia należy rozumieć w każdym przypadku następująco:

1.4.1. Budowla drogowa - obiekt budowlany, nie będący budynkiem, stanowiący całość techniczno-użytkową (droga) albo jego część stanowiącą odrębny element konstrukcyjny lub technologiczny (obiekt mostowy, korpus ziemny, węzeł).

1.4.2. Chodnik - wyznaczony pas terenu przy jezdni lub odsunięty od jezdni, przeznaczony do ruchu pieszych.

1.4.3. Długość mostu - odległość między zewnętrznymi krawędziami pomostu, a w przypadku mostów łukowych z nadsypką - odległość w świetle podstaw sklepienia mierzona w osi jezdni drogowej.

1.4.4. Droga - wydzielony pas terenu przeznaczony do ruchu lub postoju pojazdów oraz ruchu pieszych wraz z wszelkimi urządzeniami technicznymi związanymi z prowadzeniem i zabezpieczeniem ruchu.

1.4.5. Droga tymczasowa (montażowa) - droga specjalnie przygotowana, przeznaczona do ruchu pojazdów obsługujących zadanie budowlane na czas jego wykonania, przewidziana do usunięcia po jego zakończeniu.

1.4.6. Dziennik budowy – zeszyt z ponumerowanymi stronami, opatrzony pieczęcią organu wydającego, wydany zgodnie z obowiązującymi przepisami, stanowiący urzędowy dokument przebiegu robót budowlanych, służący do notowania zdarzeń i okoliczności zachodzących w toku wykonywania robót, rejestrowania dokonywanych odbiorów robót, przekazywania poleceń i innej korespondencji technicznej pomiędzy Inżynierem/ Kierownikiem projektu, Wykonawcą i projektantem.

1.4.7. Estakada - obiekt zbudowany nad przeszkodą terenową dla zapewnienia komunikacji drogowej i ruchu pieszego.

1.4.8. Inżynier– osoba wymieniona w danych kontraktowych (wyznaczona przez Zamawiającego, o której wyznaczeniu poinformowany jest Wykonawca), odpowiedzialna za nadzorowanie robót i administrowanie kontraktem.

1.4.9. Jezdnia - część korony drogi przeznaczona do ruchu pojazdów.

1.4.10. Kierownik budowy - osoba uprawniona w myśl prawa budowlanego, wyznaczona przez Wykonawcę, upoważniona do kierowania robotami i do występowania w jego imieniu w sprawach realizacji kontraktu.

1.4.11. Korona drogi - jezdnie (jezdnie) z poboczami lub chodnikami, zatokami, pasami awaryjnego postoju i pasami dzielącymi jezdnie.

1.4.12. Konstrukcja nawierzchni - układ warstw nawierzchni wraz ze sposobem ich połączenia.

1.4.13. Konstrukcja nośna (przęsło lub przęsła obiektu mostowego) - część obiektu oparta na podporach mostowych, tworząca ustrój niosący dla przeniesienia ruchu pojazdów lub pieszych.

1.4.14. Korpus drogowy - nasyp lub ta część wykopu, która jest ograniczona koroną drogi i skarpami rowów.

1.4.15. Koryto - element uformowany w korpusie drogowym w celu ułożenia w nim konstrukcji nawierzchni.

1.4.16. Książka obmiarów - akceptowany przez Inżyniera zeszyt z ponumerowanymi stronami, służący do wpisywania przez Wykonawcę obmiaru dokonywanych robót w formie wyliczeń, szkiców i ew. dodatkowych załączników. Wpisy w książce obmiarów podlegają potwierdzeniu przez Inżyniera/Kierownika projektu.

1.4.17. Laboratorium - drogowe lub inne laboratorium badawcze, zaakceptowane przez Zamawiającego, niezbędne do przeprowadzenia wszelkich badań i prób związanych z oceną jakości materiałów oraz robót.

1.4.18. Materiały - wszelkie wyroby budowlane niezbędne do wykonania robót, zgodne z dokumentacją projektową i specyfikacjami technicznymi, zaakceptowane przez Inżyniera.

1.4.19 Wyrób budowlany – rzecz ruchoma , bez względu na stopień jej przetworzenia , przeznaczona do obrotu , wytworzona w celu zastosowania w sposób trwały w obiekcie budowlanym , wprowadzona do obrotu jako wyrób pojedynczy lub jako zestaw wyrobów do stosowania we wzajemnym połączeniu stanowiącym integralną całość użytkową i mająca wpływ na spełnienie wymagań podstawowych o których mowa w art. 5 ust. 1 ustawy z dnia 7 lipca 1994 – Prawo budowlane (Dz. U. z 2003r. Nr 207 poz. 216 oraz z 2004 r. Nr 6 poz. 41)

1.4.20 Aprobata techniczna – pozytywna ocena techniczna przydatności wyrobu budowlanego do zamierzonego stosowania , uzależnioną od spełnienia wymagań podstawowych przez obiekty budowlane , w których obiekt jest stosowany.

1.4.21. Most - obiekt zbudowany nad przeszkodą wodną dla zapewnienia komunikacji drogowej i ruchu pieszego.

1.4.22. Nawierzchnia - warstwa lub zespół warstw służących do przejmowania i rozkładania obciążeń od ruchu na podłoże gruntowe i zapewniających dogodne warunki dla ruchu.

- a) Warstwa ścierna - górna warstwa nawierzchni poddana bezpośrednio oddziaływaniu ruchu i czynników atmosferycznych.
- b) Warstwa wiążąca - warstwa znajdująca się między warstwą ścierną a podbudową, zapewniająca lepsze rozłożenie naprężeń w nawierzchni i przekazywanie ich na podbudowę.
- c) Warstwa wyrównawcza - warstwa służąca do wyrównania nierówności podbudowy lub profilu istniejącej nawierzchni.
- d) Podbudowa - dolna część nawierzchni służąca do przenoszenia obciążeń od ruchu na podłoże. Podbudowa może składać się z podbudowy zasadniczej i podbudowy pomocniczej.
- e) Podbudowa zasadnicza - górna część podbudowy spełniająca funkcje nośne w konstrukcji nawierzchni. Może ona składać się z jednej lub dwóch warstw.
- f) Podbudowa pomocnicza - dolna część podbudowy spełniająca, obok funkcji nośnych, funkcje zabezpieczenia nawierzchni przed działaniem wody, mrozu i przenikaniem cząstek podłoża. Może zawierać warstwę mrozoochronną, odsączającą lub odcinającą.
- g) Warstwa mrozoochronna - warstwa, której głównym zadaniem jest ochrona nawierzchni przed skutkami działania mrozu.
- h) Warstwa odcinająca - warstwa stosowana w celu uniemożliwienia przenikania cząstek drobnego gruntu do warstwy nawierzchni leżącej powyżej.
- i) Warstwa odsączająca - warstwa służąca do odprowadzenia wody przedostającej się do nawierzchni.

1.4.23. Niweleta - wysokościowe i geometryczne rozwinięcie na płaszczyźnie pionowego przekroju w osi drogi lub obiektu mostowego.

1.4.24. Obiekt mostowy - most, wiadukt, estakada, tunel, kładka dla pieszych i przepust.

1.4.25. Objazd tymczasowy - droga specjalnie przygotowana i odpowiednio utrzymana do przeprowadzenia ruchu publicznego na okres budowy.

1.4.26. Odpowiednia (bliska) zgodność - zgodność wykonywanych robót z dopuszczonymi tolerancjami, a jeśli przedział tolerancji nie został określony - z przeciętnymi tolerancjami, przyjmowanymi zwyczajowo dla danego rodzaju robót budowlanych.

1.4.27. Pas drogowy - wydzielony liniami granicznymi pas terenu przeznaczony do umieszczania w nim drogi i związanych z nią urządzeń oraz drzew i krzewów. Pas drogowy może również obejmować teren przewidziany do

rozbudowy drogi i budowy urządzeń chroniących ludzi i środowisko przed uciążliwościami powodowanymi przez ruch na drodze.

1.4.28. Pobocze - część korony drogi przeznaczona do chwilowego postoju pojazdów, umieszczenia urządzeń organizacji i bezpieczeństwa ruchu oraz do ruchu pieszych, służąca jednocześnie do bocznego oparcia konstrukcji nawierzchni.

1.4.29. Podłoże nawierzchni - grunt rodzimy lub nasypowy, leżący pod nawierzchnią do głębokości przemarzania.

1.4.30. Podłoże ulepszone nawierzchni - górna warstwa podłoża, leżąca bezpośrednio pod nawierzchnią, ulepszona w celu umożliwienia przejścia ruchu budowlanego i właściwego wykonania nawierzchni.

1.4.31. Polecenie Inżyniera - wszelkie polecenia przekazane Wykonawcy przez Inżyniera, w formie pisemnej, dotyczące sposobu realizacji robót lub innych spraw związanych z prowadzeniem budowy.

1.4.32. Projektant - uprawniona osoba prawna lub fizyczna będąca autorem dokumentacji projektowej.

1.4.33. Przedsięwzięcie budowlane - kompleksowa realizacja nowego połączenia drogowego lub całkowita modernizacja/przebudowa (zmiana parametrów geometrycznych trasy w planie i przekroju podłużnym) istniejącego połączenia.

1.4.34. Przepust - budowla o przekroju poprzecznym zamkniętym, przeznaczona do przeprowadzenia cieków, szlaku wędrówek zwierząt dziko żyjących lub urządzeń technicznych przez korpus drogowy.

1.4.35. Przeszkoda naturalna - element środowiska naturalnego, stanowiący utrudnienie w realizacji zadania budowlanego, na przykład dolina, bagno, rzeka, szlak wędrówek dzikich zwierząt itp.

1.4.36. Przeszkoda sztuczna - dzieło ludzkie, stanowiące utrudnienie w realizacji zadania budowlanego, na przykład droga, kolej, rurociąg, kanał, ciąg pieszy lub rowerowy itp.

1.4.37. Przetargowa dokumentacja projektowa - część dokumentacji projektowej, która wskazuje lokalizację, charakterystykę i wymiary obiektu będącego przedmiotem robót.

1.4.38. Przyczółek - skrajna podpora obiektu mostowego. Może składać się z pełnej ściany, słupów lub innych form konstrukcyjnych, np. skrzyń, komór.

1.4.39. Rekultywacja - roboty mające na celu uporządkowanie i przywrócenie pierwotnych funkcji terenom naruszonym w czasie realizacji zadania budowlanego.

1.4.40. Rozpiętość teoretyczna - odległość między punktami podparcia (łożyskami), przęsła mostowego.

1.4.41. Szerokość całkowita obiektu (mostu / wiaduktu) - odległość między zewnętrznymi krawędziami konstrukcji obiektu, mierzona w linii prostopadłej do osi podłużnej, obejmuje całkowitą szerokość konstrukcyjną ustroju niosącego.

1.4.42. Szerokość użytkowa obiektu - szerokość jezdni (nawierzchni) przeznaczona dla poszczególnych rodzajów ruchu oraz szerokość chodników mierzona w świetle poręczy mostowych z wyłączeniem konstrukcji przy jezdni dołem oddzielającej ruch kołowy od ruchu pieszego.

1.4.43. Ślepy kosztorys - wykaz robót z podaniem ich ilości (przedmiarem) w kolejności technologicznej ich wykonania.

1.4.44. Teren budowy - teren udostępniony przez Zamawiającego dla wykonania na nim robót oraz inne miejsca wymienione w kontrakcie jako tworzące część terenu budowy.

1.4.45. Tunel - obiekt zagłębiony poniżej poziomu terenu dla zapewnienia komunikacji drogowej i ruchu pieszego.

1.4.46. Wiadukt - obiekt zbudowany nad linią kolejową lub inną drogą dla bezkolizyjnego zapewnienia komunikacji drogowej i ruchu pieszego.

1.4.47. Zadanie budowlane - część przedsięwzięcia budowlanego, stanowiąca odrębną całość konstrukcyjną lub technologiczną, zdolną do samodzielnego pełnienia funkcji techniczno-użytkowych. Zadanie może polegać na wykonywaniu robót związanych z budową, modernizacją/ przebudową, utrzymaniem oraz ochroną budowli drogowej lub jej elementu.

1.5. Ogólne wymagania dotyczące robót

Wykonawca jest odpowiedzialny za jakość wykonanych robót, bezpieczeństwo wszelkich czynności na terenie budowy, metody użyte przy budowie oraz za ich zgodność z dokumentacją projektową, SST i poleceniami Inżyniera.

Kierownik budowy jest obowiązany sporządzić lub zapewnić sporządzenie, przed rozpoczęciem budowy, planu bezpieczeństwa i ochrony zdrowia, uwzględniając specyfikę obiektu budowlanego i warunki prowadzenia robót budowlanych.

1.5.1. Przekazanie terenu budowy

Zamawiający w terminie określonym w dokumentach kontraktowych przekazuje Wykonawcy teren budowy wraz ze wszystkimi wymaganymi uzgodnieniami prawnymi i administracyjnymi, lokalizację i współrzędne punktów głównych trasy oraz reperów, dziennika budowy oraz dwa egzemplarze dokumentacji projektowej i dwa komplety SST.

Na Wykonawcy spoczywa odpowiedzialność za ochronę przekazanych mu punktów pomiarowych do chwili odbioru ostatecznego robót. Uszkodzone lub zniszczone znaki geodezyjne Wykonawca odtworzy i utrwali na własny koszt.

1.5.2. Dokumentacja projektowa

Dokumentacja projektowa będzie zawierać rysunki, obliczenia i dokumenty, zgodne z wykazem podanym w szczegółowych warunkach umowy, uwzględniającym podział na dokumentację projektową:

- Zamawiającego; wykaz pozycji, które stanowią przetargową dokumentację projektową oraz projektową dokumentację wykonawczą (techniczną) i zostaną przekazane Wykonawcy,
- Wykonawcy; wykaz zawierający spis dokumentacji projektowej, którą Wykonawca opracuje w ramach ceny kontraktowej.

1.5.3. Zgodność robót z dokumentacją projektową i SST

Dokumentacja projektowa, SST i wszystkie dodatkowe dokumenty przekazane Wykonawcy przez Inżyniera/Kierownika projektu stanowią część umowy, a wymagania określone w choćby jednym z nich są obowiązujące dla Wykonawcy tak jakby zawarte były w całej dokumentacji.

W przypadku rozbieżności w ustaleniach poszczególnych dokumentów obowiązuje kolejność ich ważności wymieniona w „Kontraktowych warunkach ogólnych” („Ogólnych warunkach umowy”).

Wykonawca nie może wykorzystywać błędów lub opuszczeń w dokumentach kontraktowych, a o ich wykryciu winien natychmiast powiadomić Inżyniera, który podejmie decyzję o wprowadzeniu odpowiednich zmian i poprawek.

W przypadku rozbieżności, wymiary podane na piśmie są ważniejsze od wymiarów określonych na podstawie odczytu ze skali rysunku.

Wszystkie wykonane roboty i dostarczone materiały będą zgodne z dokumentacją projektową i SST.

Dane określone w dokumentacji projektowej i w SST będą uważane za wartości docelowe, od których dopuszczalne są odchylenia w ramach określonego przedziału tolerancji. Cechy materiałów i elementów budowli muszą wykazywać zgodność z określonymi wymaganiami, a rozrzuty tych cech nie mogą przekraczać dopuszczalnego przedziału tolerancji.

W przypadku, gdy materiały lub roboty nie będą w pełni zgodne z dokumentacją projektową lub SST i wpłynię to na niezadowalającą jakość elementu budowli, to takie materiały zostaną zastąpione innymi, a elementy budowli rozebrane i wykonane ponownie na koszt Wykonawcy.

1.5.4. Zabezpieczenie terenu budowy

a) Roboty modernizacyjne/ przebudowa i remontowe („pod ruchem”)

Wykonawca jest zobowiązany do utrzymania ruchu publicznego oraz utrzymania istniejących obiektów (jezdnie, ścieżki rowerowe, ciągi piesze, znaki drogowe, bariery ochronne, urządzenia odwodnienia itp.) na terenie budowy, w okresie trwania realizacji kontraktu, aż do zakończenia i odbioru ostatecznego robót.

Zamawiający dostarczy Wykonawcy, uzgodniony z odpowiednim zarządem drogi i organem zarządzającym ruchem, projekt organizacji ruchu na czas robót prowadzonych na istniejących drogach publicznych.. W zależności od potrzeb i postępu robót projekt organizacji ruchu powinien być na bieżąco aktualizowany przez Wykonawcę. Każda zmiana, w stosunku do zatwierdzonego projektu organizacji ruchu, wymaga każdorazowo ponownego zatwierdzenia projektu.

W czasie wykonywania robót Wykonawca dostarczy, zainstaluje i będzie obsługiwał wszystkie tymczasowe urządzenia zabezpieczające takie jak: zapory, światła ostrzegawcze, sygnały, znaki itp., zapewniając w ten sposób bezpieczeństwo pojazdów i pieszych.

Wykonawca zapewni stałe warunki widoczności w dzień i w nocy tych zapór i znaków, dla których jest to niedozwolone ze względów bezpieczeństwa.

Wszystkie znaki, zapory i inne urządzenia zabezpieczające będą akceptowane przez Inżyniera/Kierownika projektu.

Fakt przystąpienia do robót Wykonawca obwieści publicznie przed ich rozpoczęciem w sposób uzgodniony z Inżynierem oraz przez umieszczenie, w miejscach i ilościach określonych przez Inżyniera/Kierownika projektu, tablic informacyjnych, których treść będzie zatwierdzona przez Inżyniera. Tablice informacyjne będą utrzymywane przez Wykonawcę w dobrym stanie przez cały okres realizacji robót.

Koszt zabezpieczenia terenu budowy nie podlega odrębnej zapłacie i przyjmuje się, że jest włączony w cenę kontraktową.

b) Roboty o charakterze inwestycyjnym

Wykonawca jest zobowiązany do zabezpieczenia terenu budowy w okresie trwania realizacji kontraktu aż do zakończenia i odbioru ostatecznego robót.

Wykonawca dostarczy, zainstaluje i będzie utrzymywać tymczasowe urządzenia zabezpieczające, w tym: ogrodzenia, poręcze, oświetlenie, sygnały i znaki ostrzegawcze oraz wszelkie inne środki niezbędne do ochrony robót, wygody społeczności i innych.

W miejscach przylegających do dróg otwartych dla ruchu, Wykonawca ogrodzi lub wyraźnie oznakuje teren budowy, w sposób uzgodniony z Inżynierem.

Wjazdy i wyjazdy z terenu budowy przeznaczone dla pojazdów i maszyn pracujących przy realizacji robót, Wykonawca odpowiednio oznakuje w sposób uzgodniony z Inżynierem.

Fakt przystąpienia do robót Wykonawca obwieści publicznie przed ich rozpoczęciem w sposób uzgodniony z Inżynierem oraz przez umieszczenie, w miejscach i ilościach określonych przez Inżyniera, tablic informacyjnych, których treść będzie zatwierdzona przez Inżyniera. Tablice informacyjne będą utrzymywane przez Wykonawcę w dobrym stanie przez cały okres realizacji robót.

Koszt zabezpieczenia terenu budowy nie podlega odrębnej zapłacie i przyjmuje się, że jest włączony w cenę kontraktową.

1.5.5. Ochrona środowiska w czasie wykonywania robót

Wykonawca ma obowiązek znać i stosować w czasie prowadzenia robót wszelkie przepisy dotyczące ochrony środowiska naturalnego.

W okresie trwania budowy i wykańczania robót Wykonawca będzie:

- a) utrzymywać teren budowy i wykopy w stanie bez wody stojącej,
- b) podejmować wszelkie uzasadnione kroki mające na celu stosowanie się do przepisów i norm dotyczących ochrony środowiska na terenie i wokół terenu budowy oraz będzie unikać uszkodzeń lub uciążliwości dla osób lub dóbr publicznych i innych, a wynikających z nadmiernego hałasu, wibracji, zanieczyszczenia lub innych przyczyn powstałych w następstwie jego sposobu działania.

Stosując się do tych wymagań będzie miał szczególny wzgląd na:

- 1) lokalizację baz, warsztatów, magazynów, składowisk, ukopów i dróg dojazdowych,
- 2) środki ostrożności i zabezpieczenia przed:
 - a) zanieczyszczeniem zbiorników i cieków wodnych pyłami lub substancjami toksycznymi,
 - b) zanieczyszczeniem powietrza pyłami i gazami,
 - c) możliwością powstania pożaru.

1.5.6. Ochrona przeciwpożarowa

Wykonawca będzie przestrzegać przepisy ochrony przeciwpożarowej.

Wykonawca będzie utrzymywać, wymagany na podstawie odpowiednich przepisów sprawny sprzęt przeciwpożarowy, na terenie baz produkcyjnych, w pomieszczeniach biurowych, mieszkalnych, magazynach oraz w maszynach i pojazdach.

Materiały łatwopalne będą składowane w sposób zgodny z odpowiednimi przepisami i zabezpieczone przed dostępem osób trzecich.

Wykonawca będzie odpowiedzialny za wszelkie straty spowodowane pożarem wywołanym jako rezultat realizacji robót albo przez personel Wykonawcy.

1.5.7. Materiały szkodliwe dla otoczenia

Materiały, które w sposób trwały są szkodliwe dla otoczenia, nie będą dopuszczone do użycia.

Nie dopuszcza się użycia materiałów wywołujących szkodliwe promieniowanie o stężeniu większym od dopuszczalnego, określonego odpowiednimi przepisami.

Wszelkie materiały odpadowe użyte do robót będą miały aprobatę techniczną wydaną przez uprawnioną jednostkę, jednoznacznie określającą brak szkodliwego oddziaływania tych materiałów na środowisko.

Materiały, które są szkodliwe dla otoczenia tylko w czasie robót, a po zakończeniu robót ich szkodliwość zanika (np. materiały pyłaste) mogą być użyte pod warunkiem przestrzegania wymagań technologicznych w budowaniu. Jeżeli wymagają tego odpowiednie przepisy Wykonawca powinien otrzymać zgodę na użycie tych materiałów od właściwych organów administracji państwowej.

Jeżeli Wykonawca użył materiałów szkodliwych dla otoczenia zgodnie ze specyfikacjami, a ich użycie spowodowało jakiegokolwiek zagrożenie środowiska, to konsekwencje tego poniesie Zamawiający.

1.5.8. Ochrona własności publicznej i prywatnej

Wykonawca odpowiada za ochronę instalacji na powierzchni ziemi i za urządzenia podziemne, takie jak rurociągi, kable itp. oraz uzyska od odpowiednich władz będących właścicielami tych urządzeń potwierdzenie informacji dostarczonych mu przez Zamawiającego w ramach planu ich lokalizacji. Wykonawca zapewni właściwe oznaczenie i zabezpieczenie przed uszkodzeniem tych instalacji i urządzeń w czasie trwania budowy.

Wykonawca zobowiązany jest umieścić w swoim harmonogramie rezerwę czasową dla wszelkiego rodzaju robót, które mają być wykonane w zakresie przełożenia instalacji i urządzeń podziemnych na terenie budowy i powiadomić Inżyniera i władze lokalne o zamiarze rozpoczęcia robót. O fakcie przypadkowego uszkodzenia tych instalacji Wykonawca bezzwłocznie powiadomi Inżyniera i zainteresowane władze oraz będzie z nimi współpracował dostarczając wszelkiej pomocy potrzebnej przy dokonywaniu napraw. Wykonawca będzie odpowiadać za wszelkie spowodowane przez jego działania uszkodzenia instalacji na powierzchni ziemi i urządzeń podziemnych wykazanych w dokumentach dostarczonych mu przez Zamawiającego.

Inżynier będzie na bieżąco informowany o wszystkich umowach zawartych pomiędzy Wykonawcą a właścicielami nieruchomości i dotyczących korzystania z własności i dróg wewnętrznych. Jednakże, ani Inżynier ani Zamawiający nie będzie ingerował w takie porozumienia, o ile nie będą one sprzeczne z postanowieniami zawartymi w warunkach umowy.

1.5.9. Ograniczenie obciążeń osi pojazdów

Wykonawca będzie stosować się do ustawowych ograniczeń nacisków osi na drogach publicznych przy transporcie materiałów i wyposażenia na i z terenu robót. Wykonawca uzyska wszelkie niezbędne zezwolenia i uzgodnienia od właściwych władz co do przewozu nietypowych wagowo ładunków (ponadnormatywnych) i o każdym takim przewozie będzie powiadamiał Inżyniera/Kierownika projektu. Inżynier może polecić, aby pojazdy nie spełniające tych warunków zostały usunięte z terenu budowy. Pojazdy powodujące nadmierne obciążenie osiowe nie będą dopuszczone na świeżo ukończony fragment budowy w obrębie terenu budowy i Wykonawca będzie odpowiadał za naprawę wszelkich robót w ten sposób uszkodzonych, zgodnie z poleceniami Inżyniera.

1.5.10. Bezpieczeństwo i higiena pracy

Podczas realizacji robót Wykonawca będzie przestrzegać przepisów dotyczących bezpieczeństwa i higieny pracy oraz zaleceń zawartych w sporządzonym dla potrzeb budowy „Planie bezpieczeństwa i ochrony zdrowia”.

W szczególności Wykonawca ma obowiązek zadbać, aby personel nie wykonywał pracy w warunkach niebezpiecznych, szkodliwych dla zdrowia oraz nie spełniających odpowiednich wymagań sanitarnych.

Wykonawca zapewni i będzie utrzymywał wszelkie urządzenia zabezpieczające, socjalne oraz sprzęt i odpowiednią odzież dla ochrony życia i zdrowia osób zatrudnionych na budowie oraz dla zapewnienia bezpieczeństwa publicznego.

1. **Uwaga!** Na podstawie Rozporządzenia Ministra Infrastruktury z dnia 23 czerwca 2003 r. w sprawie informacji dotyczącej bezpieczeństwa i ochrony zdrowia oraz planu bezpieczeństwa i ochrony zdrowia (Dz.U. Nr 120 poz. 1126) należy wykonać plan bezpieczeństwa i odnowy zdrowia („plan bioz”) w związku z następującym zakresem robót budowlanych prowadzonych w ramach budowy przedmiotowego zadania a, a mianowicie:

1. Roboty budowlane, których charakter, organizacja lub miejsce prowadzenia stwarza szczególnie wysokie zagrożenie bezpieczeństwa i zdrowia ludzi, a w szczególności przysypania ziemią lub upadku z wysokości:
 - wykonywania wykopów o ścianach pionowych bez rozparcia o głębokości większej niż 1,50 m oraz wykopów o bezpiecznym nachyleniu ścian o głębokości większej niż 3,0 m;
 - roboty, przy wykonywaniu których występuje ryzyko upadku z wysokości ponad 5,0 m;
 - roboty wykonywane przy użyciu dźwigów
 - montaż elementów konstrukcyjnych obiektów mostowych;
 - betonowanie wysokich elementów konstrukcyjnych mostu (filary, przyczółki).
 - roboty wykonywane pod lub w pobliżu przewodów linii elektroenergetycznych , w odległości liczonej poziomo od skrajnych przewodów , mniejszej niż:
 - 3,0 m dla linii o napięciu znamionowym nieprzekraczającym 1 kV
 - 5,0 m dla linii o napięciu znamionowym powyżej 1 kV lecz nieprzekraczającym 15 kV
 - 15,0 m dla linii o napięciu znamionowym powyżej 30 kV , lecz nieprzekraczającym 110 kV
 - roboty wykonywane w pobliżu linii kolejowych
2. Roboty budowlane prowadzone w pobliżu linii wysokiego napięcia lub czynnych linii komunikacyjnych:
 - roboty wykonywane w odległości liczonej poziomo od skrajnych przewodów mniejszej niż 15,0 m dla linii o napięciu znamionowym 110 kV;
 - budowa i remont :
 - sieci trakcyjnej i linii zasilającej sieć trakcyjną i urządzenia elektroenergetyczne
 - wszystkie roboty budowlane , wykonywane na obszarze kolejowym w warunkach prowadzenia ruchu kolejowego
3. Robót budowlanych prowadzonych pod ziemią :
 - roboty związane z wykonywaniem przejść rurociągów pod przeszkodami metodą przewiertu lub przecisku
4. Roboty budowlane, prowadzone przy montażu i demontażu elementów prefabrykowanych, których masa przekracza 1.0 t.

Uznaje się, że wszelkie koszty związane z wypełnieniem wymagań określonych powyżej nie podlegają odrębnej zapłacie i są uwzględnione w cenie kontraktowej.

1.5.11. Ochrona i utrzymanie robót

Wykonawca będzie odpowiadał za ochronę robót i za wszelkie materiały i urządzenia używane do robót od daty rozpoczęcia do daty wydania potwierdzenia zakończenia robót przez Inżyniera.

Wykonawca będzie utrzymywać roboty do czasu odbioru ostatecznego. Utrzymanie powinno być prowadzone w taki sposób, aby budowla drogowa lub jej elementy były w zadowalającym stanie przez cały czas, do momentu odbioru ostatecznego.

Jeśli Wykonawca w jakimkolwiek czasie zaniedba utrzymanie, to na polecenie Inżyniera powinien rozpocząć roboty utrzymaniowe nie później niż w 24 godziny po otrzymaniu tego polecenia.

1.5.12. Stosowanie się do prawa i innych przepisów

Wykonawca zobowiązany jest znać wszystkie zarządzenia wydane przez władze centralne i miejscowe oraz inne przepisy, regulaminy i wytyczne, które są w jakikolwiek sposób związane z wykonywanymi robotami i będzie w pełni odpowiedzialny za przestrzeganie tych postanowień podczas prowadzenia robót.

Wykonawca będzie przestrzegać praw patentowych i będzie w pełni odpowiedzialny za wypełnienie wszelkich wymagań prawnych odnośnie znaków firmowych, nazw lub innych chronionych praw w odniesieniu do sprzętu, materiałów lub urządzeń użytych lub związanych z wykonywaniem robót i w sposób ciągły będzie informować Inżyniera o swoich działaniach, przedstawiając kopie zezwoleń i inne odnośne dokumenty. Wszelkie straty, koszty postępowania, obciążenia i wydatki wynikłe z lub związane z naruszeniem jakichkolwiek praw patentowych pokryje Wykonawca, z wyjątkiem przypadków, kiedy takie naruszenie wyniknie z wykonania projektu lub specyfikacji dostarczonej przez Inżyniera.

1.5.13. Równoważność norm i zbiorów przepisów prawnych

Gdziekolwiek w dokumentach kontraktowych powołane są konkretne normy i przepisy, które spełniać mają materiały, sprzęt i inne towary oraz wykonane i zbadane roboty, będą obowiązywać postanowienia najnowszego wydania lub poprawionego wydania powołanych norm i przepisów o ile w warunkach kontraktu nie postanowiono inaczej. W przypadku gdy powołane normy i przepisy są państwowe lub odnoszą się do konkretnego kraju lub regionu, mogą być również stosowane inne odpowiednie normy zapewniające równy lub wyższy poziom wykonania niż powołane normy lub przepisy, pod warunkiem ich sprawdzenia i pisemnego zatwierdzenia przez Inżyniera. Różnice pomiędzy powołanymi normami a ich proponowanymi zamiennikami muszą być dokładnie opisane przez Wykonawcę i przedłożone Inżynierowi do zatwierdzenia.

1.5.14. Wykopaliska

Wszelkie wykopaliska, monety, przedmioty wartościowe, budowle oraz inne pozostałości o znaczeniu geologicznym lub archeologicznym odkryte na terenie budowy będą uważane za własność Zamawiającego. Wykonawca zobowiązany jest powiadomić Inżyniera i postępować zgodnie z jego poleceniami. Jeżeli w wyniku tych poleceń Wykonawca poniesie koszty i/lub wystąpią opóźnienia w robotach, Inżynier po uzgodnieniu z Zamawiającym i Wykonawcą ustali wydłużenie czasu wykonania robót i/lub wysokość kwoty, o którą należy zwiększyć cenę kontraktową.

2. MATERIAŁY

Dopuszcza się zgodnie z ustawą o wyrobach budowlanych z dnia 16 kwietnia 2004 r. Dz. U. Nr 92 poz. 881 , do stosowania tylko te wyroby budowlane które zostały wprowadzone do obrotu i które spełniają wymogi SST.

Wyrób budowlany powinien być :

- 1) oznakowany CE , co oznacza , że dokonano oceny jego zgodności z normą zharmonizowaną albo europejską aprobatą techniczną bądź krajową specyfikacją techniczną państwa członkowskiego Unii Europejskiej lub Europejskiego Obszaru Gospodarczego , uznaną przez Komisję Europejską za zgodną z wymaganiami podstawowymi albo
- 2) umieszczony przez Komisję Europejską wykazie wyrobów mających niewielkie znaczenie dla zdrowia i bezpieczeństwa , dla których producent wydał deklarację zgodności z uznanymi regułami sztuki budowlanej albo
- 3) oznakowany znakiem budowlanym

Powyższych czynności należy dokonać zgodnie z Rozporządzeniami Ministra Infrastruktury :

- z dnia 11 sierpnia 2004 r. w sprawie sposobów deklarowania zgodności wyrobów budowlanych oraz sposobu znakowania ich znakiem budowlanym Dz. U. Nr 198 poz. 2041
- z dnia 11 sierpnia 2004 r w sprawie systemów zgodności , wymagań jakie powinny spełniać notyfikowane jednostki uczestniczące w ocenie zgodności , oraz sposobu oznaczania wyrobów budowlanych znakiem CE Dz. U. Nr 195 poz. 2011
- z dnia 14 października 2004 r. w sprawie europejskich aprobat technicznych oraz polskich jednostek organizacyjnych upoważnionych do ich wydawania Dz. U. Nr 237, poz. 2375)
- z dnia 8 listopada 2004 r. w sprawie aprobat technicznych oraz jednostek organizacyjnych upoważnionych do ich wydawania (Dz. U. Nr 249 poz. 2497)

2.1. Źródła uzyskania materiałów

Co najmniej na trzy tygodnie przed zaplanowanym wykorzystaniem jakichkolwiek materiałów przeznaczonych do robót, Wykonawca przedstawi Inżynierowi do zatwierdzenia, szczegółowe informacje dotyczące proponowanego źródła wytwarzania, zamawiania lub wydobywania tych materiałów jak również odpowiednie świadectwa badań laboratoryjnych oraz próbki materiałów.

Zatwierdzenie partii materiałów z danego źródła nie oznacza automatycznie, że wszelkie materiały z danego źródła uzyskają zatwierdzenie.

Wykonawca zobowiązany jest do prowadzenia badań w celu wykazania, że materiały uzyskane z dopuszczonego źródła w sposób ciągły spełniają wymagania SST w czasie realizacji robót.

2.2. Pozyskiwanie materiałów miejscowych

Inwestor nie ma przygotowanych miejsc pozyskiwania materiałów miejscowych .

Wykonawca odpowiada za uzyskanie pozwoleń od właścicieli i odnośnych władz na pozyskanie materiałów ze źródeł miejscowych jest zobowiązany dostarczyć Inżynierowi projektu wymagane dokumenty przed rozpoczęciem eksploatacji źródła.

Wykonawca przedstawi Inżynierowi do zatwierdzenia dokumentację zawierającą raporty z badań terenowych i laboratoryjnych oraz proponowaną przez siebie metodę wydobycia i selekcji, uwzględniając aktualne decyzje o eksploatacji, organów administracji państwowej i samorządowej.

Wykonawca ponosi odpowiedzialność za spełnienie wymagań ilościowych i jakościowych materiałów pochodzących ze źródeł miejscowych.

Wykonawca ponosi wszystkie koszty, z tytułu wydobycia materiałów, dzierzawy i inne jakie okażą się potrzebne w związku z dostarczeniem materiałów do robót.

Humus i nadkład czasowo zdjęte z terenu wykopów, dokopów i miejsc pozyskania materiałów miejscowych będą formowane w hałdy i wykorzystane przy zasypce i rekultywacji terenu po ukończeniu robót.

Wszystkie odpowiednie materiały pozyskane z wykopów na terenie budowy lub z innych miejsc wskazanych w dokumentach umowy będą wykorzystane do robót lub odwiezione na odkład odpowiednio do wymagań umowy lub wskazań Inżyniera.

Wykonawca nie będzie prowadzić żadnych wykopów w obrębie terenu budowy poza tymi, które zostały wyszczególnione w dokumentach umowy, chyba, że uzyska na to pisemną zgodę Inżyniera.

Eksploatacja źródeł materiałów będzie zgodna z wszelkimi regulacjami prawnymi obowiązującymi na danym obszarze.

2.3. Materiały nie odpowiadające wymaganiom

Materiały nie odpowiadające wymaganiom zostaną przez Wykonawcę wywiezione z terenu budowy i złożone w miejscu wskazanym przez Inżyniera. Jeśli Inżynier zezwoli Wykonawcy na użycie tych materiałów do innych robót, niż te dla których zostały zakupione, to koszt tych materiałów zostanie odpowiednio przewartościowany (skorygowany) przez Inżyniera.

Każdy rodzaj robót, w którym znajdują się nie zbadane i nie zaakceptowane materiały, Wykonawca wykonuje na własne ryzyko, licząc się z jego nieprzyjęciem, usunięciem i niezapłaceniem za wykonane roboty.

2.4. Wariantowe stosowanie materiałów

Jeśli dokumentacja projektowa lub SST przewidują możliwość wariantowego zastosowania rodzaju materiału w wykonywanych robotach, Wykonawca powiadomi Inżyniera o swoim zamiarze co najmniej 3 tygodnie przed użyciem tego materiału, albo w okresie dłuższym, jeśli będzie to potrzebne z uwagi na wykonanie badań wymaganych przez Inżyniera. Wybrany i zaakceptowany rodzaj materiału nie może być później zmieniany bez zgody Inżyniera.

2.5. Przechowywanie i składowanie materiałów

Wykonawca zapewni, aby tymczasowo składowane materiały, do czasu gdy będą one użyte do robót, były zabezpieczone przed zanieczyszczeniami, zachowały swoją jakość i właściwości i były dostępne do kontroli przez Inżyniera.

Miejsca czasowego składowania materiałów będą zlokalizowane w obrębie terenu budowy w miejscach uzgodnionych z Inżynierem lub poza terenem budowy w miejscach zorganizowanych przez Wykonawcę i zaakceptowanych przez Inżyniera.

2.6. Inspekcja wytwórni materiałów

Wytwornie materiałów mogą być okresowo kontrolowane przez Inżyniera w celu sprawdzenia zgodności stosowanych metod produkcji z wymaganiami. Próbkę materiałów mogą być pobierane w celu sprawdzenia ich właściwości. Wyniki tych kontroli będą stanowić podstawę do akceptacji określonej partii materiałów pod względem jakości.

W przypadku, gdy Inżynier będzie przeprowadzał inspekcję wytwórni, muszą być spełnione następujące warunki:

- a) Inżynier będzie miał zapewnioną współpracę i pomoc Wykonawcy oraz producenta materiałów w czasie przeprowadzania inspekcji,
- b) Inżynier będzie miał wolny dostęp, w dowolnym czasie, do tych części wytwórni, gdzie odbywa się produkcja materiałów przeznaczonych do realizacji robót,
- c) Jeżeli produkcja odbywa się w miejscu nie należącym do Wykonawcy, Wykonawca uzyska dla Inżyniera zezwolenie dla przeprowadzenia inspekcji i badań w tych miejscach.

3. SPRZĘT

Wykonawca jest zobowiązany do używania jedynie takiego sprzętu, który nie spowoduje niekorzystnego wpływu na jakość wykonywanych robót. Sprzęt używany do robót powinien być zgodny z ofertą Wykonawcy i powinien odpowiadać pod względem typów i ilości wskazaniom zawartym w SST, Programie Zachowania Jakości (PZJ) lub projekcie organizacji robót, zaakceptowanym przez Inżyniera; w przypadku braku ustaleń w wymienionych wyżej dokumentach, sprzęt powinien być uzgodniony i zaakceptowany przez Inżyniera.

Liczba i wydajność sprzętu powinny gwarantować przeprowadzenie robót, zgodnie z zasadami określonymi w dokumentacji projektowej, SST i wskazaniach Inżyniera.

Sprzęt będący własnością Wykonawcy lub wynajęty do wykonania robót ma być utrzymywany w dobrym stanie i gotowości do pracy. Powinien być zgodny z normami ochrony środowiska i przepisami dotyczącymi jego użytkowania.

Wykonawca dostarczy Inżynierowi kopie dokumentów potwierdzających dopuszczenie sprzętu do użytkowania i badań okresowych, tam gdzie jest to wymagane przepisami.

Wykonawca będzie konserwować sprzęt jak również naprawiać lub wymieniać sprzęt niesprawny.

Jeżeli dokumentacja projektowa lub SST przewidują możliwość wariantowego użycia sprzętu przy wykonywanych robotach, Wykonawca powiadomi Inżyniera projektu o swoim zamiarze wyboru i uzyska jego akceptację przed użyciem sprzętu. Wybrany sprzęt, po akceptacji Inżyniera projektu, nie może być później zmieniany bez jego zgody.

Jakiegokolwiek sprzęt, maszyny, urządzenia i narzędzia nie gwarantujące zachowania warunków umowy, zostaną przez Inżyniera zdyskwalifikowane i nie dopuszczone do robót.

4. TRANSPORT

Wykonawca jest zobowiązany do stosowania jedynie takich środków transportu, które nie wpłyną niekorzystnie na jakość wykonywanych robót i właściwości przewożonych materiałów.

Liczba środków transportu powinna zapewniać prowadzenie robót zgodnie z zasadami określonymi w dokumentacji projektowej, SST i wskazaniach Inżyniera, w terminie przewidzianym umową.

Przy ruchu na drogach publicznych pojazdy będą spełniać wymagania dotyczące przepisów ruchu drogowego w odniesieniu do dopuszczalnych nacisków na oś i innych parametrów technicznych zgodnie z ograniczeniami wynikającymi z istniejącej organizacji ruchu na drogach publicznych . Środki transportu nie spełniające tych warunków mogą być dopuszczone przez Inżyniera, pod warunkiem przywrócenia stanu pierwotnego użytkowanych odcinków dróg na koszt Wykonawcy.

Przed włączeniem do dróg publicznych należy oczyścić koła pojazdów tak by nie zanieczyszczać nawierzchni dróg.

Wykonawca będzie usuwać na bieżąco, na własny koszt, wszelkie zanieczyszczenia, uszkodzenia spowodowane jego pojazdami na drogach publicznych oraz dojazdach do terenu budowy.

5. WYKONANIE ROBÓT

Wykonawca jest odpowiedzialny za prowadzenie robót zgodnie z warunkami umowy oraz za jakość zastosowanych materiałów i wykonywanych robót, za ich zgodność z dokumentacją projektową, wymaganiami SST, PZJ, projektem organizacji robót opracowanym przez Wykonawcę oraz poleceniami Inżyniera.

Wykonawca jest odpowiedzialny za stosowane metody wykonywania robót.

Wykonawca jest odpowiedzialny za dokładne wytyczenie w planie i wyznaczenie wysokości wszystkich elementów robót zgodnie z wymiarami i rzędnymi określonymi w dokumentacji projektowej lub przekazany na piśmie przez Inżyniera.

Błędy popełnione przez Wykonawcę w wytyczeniu i wyznaczaniu robót zostaną, usunięte przez Wykonawcę na własny koszt, z wyjątkiem, kiedy dany błąd okaże się skutkiem błędu zawartego w danych dostarczonych Wykonawcy na piśmie przez Inżyniera.

Sprawdzenie wytyczenia robót lub wyznaczenia wysokości przez Inżyniera nie zwalnia Wykonawcy od odpowiedzialności za ich dokładność.

Decyzje Inżyniera dotyczące akceptacji lub odrzucenia materiałów i elementów robót będą oparte na wymaganiach określonych w dokumentach umowy, dokumentacji projektowej i w SST, a także w normach i wytycznych. Przy podejmowaniu decyzji Inżynier uwzględni wyniki badań materiałów i robót, rozrzuty normalnie występujące przy produkcji i przy badaniach materiałów, doświadczenia z przeszłości, wyniki badań naukowych oraz inne czynniki wpływające na rozważaną kwestię.

Polecenia Inżyniera powinny być wykonywane przez Wykonawcę w czasie określonym przez Inżyniera, pod groźbą zatrzymania robót. Skutki finansowe z tego tytułu poniesie Wykonawca.

6. KONTROLA JAKOŚCI ROBÓT

6.1. Program zapewnienia jakości

Wykonawca jest zobowiązany opracować i przedstawić do akceptacji Inżyniera program zapewnienia jakości (PZJ). W programie zapewnienia jakości Wykonawca powinien określić, zamierzony sposób wykonywania robót, możliwości techniczne, kadrowe i plan organizacji robót gwarantujący wykonanie robót zgodnie z dokumentacją projektową, SST oraz ustaleniami.

Program zapewnienia jakości powinien zawierać:

a) część ogólną opisującą:

- organizację wykonania robót, w tym terminy i sposób prowadzenia robót,
- organizację ruchu na budowie wraz z oznakowaniem robót,
- sposób zapewnienia BHP.,
- wykaz zespołów roboczych, ich kwalifikacje i przygotowanie praktyczne,
- wykaz osób odpowiedzialnych za jakość i terminowość wykonania poszczególnych elementów robót,
- system (sposób i procedurę) proponowanej kontroli i sterowania jakością wykonywanych robót,
- wyposażenie w sprzęt i urządzenia do pomiarów i kontroli (opis laboratorium własnego lub laboratorium, któremu Wykonawca zamierza zlecić prowadzenie badań),
- sposób oraz formę gromadzenia wyników badań laboratoryjnych, zapis pomiarów, nastaw mechanizmów sterujących, a także wyciąganych wniosków i zastosowanych korekt w procesie technologicznym, proponowany sposób i formę przekazywania tych informacji Inżynierowi;

b) część szczegółową opisującą dla każdego asortymentu robót:

- wykaz maszyn i urządzeń stosowanych na budowie z ich parametrami technicznymi oraz wyposażeniem w mechanizmy do sterowania i urządzenia pomiarowo-kontrolne,
- rodzaje i ilość środków transportu oraz urządzeń do magazynowania i załadunku materiałów, spoiw, lepiszczy, kruszyw itp.,
- sposób zabezpieczenia i ochrony ładunków przed utratą ich właściwości w czasie transportu,
- sposób i procedurę pomiarów i badań (rodzaj i częstotliwość, pobieranie próbek, legalizacja i sprawdzanie urządzeń, itp.) prowadzonych podczas dostaw materiałów, wytwarzania mieszanek i wykonywania poszczególnych elementów robót,
- sposób postępowania z materiałami i robotami nie odpowiadającymi wymaganiom.

6.2. Zasady kontroli jakości robót

Celem kontroli robót będzie takie sterowanie ich przygotowaniem i wykonaniem, aby osiągnąć założoną jakość robót.

Wykonawca jest odpowiedzialny za pełną kontrolę robót i jakości materiałów. Wykonawca zapewni odpowiedni system kontroli, włączając personel, laboratorium, sprzęt, zaopatrzenie i wszystkie urządzenia niezbędne do pobierania próbek i badań materiałów oraz robót.

Przed zatwierdzeniem systemu kontroli Inżynier może zażądać od Wykonawcy przeprowadzenia badań w celu zademonstrowania, że poziom ich wykonywania jest zadowalający.

Wykonawca będzie przeprowadzać pomiary i badania materiałów oraz robót z częstotliwością zapewniającą stwierdzenie, że roboty wykonano zgodnie z wymaganiami zawartymi w dokumentacji projektowej i SST

Minimalne wymagania co do zakresu badań i ich częstotliwość są określone w SST, normach i wytycznych. W przypadku, gdy nie zostały one tam określone, Inżynier ustali jaki zakres kontroli jest konieczny, aby zapewnić wykonanie robót zgodnie z umową.

Wykonawca dostarczy Inżynierowi projektu świadectwa, że wszystkie stosowane urządzenia i sprzęt badawczy posiadają ważną legalizację, zostały prawidłowo wykalibrowane i odpowiadają wymaganiom norm określających procedury badań.

Inżynier projektu będzie mieć nieograniczony dostęp do pomieszczeń laboratoryjnych, w celu ich inspekcji.

Inżynier będzie przekazywać Wykonawcy pisemne informacje o jakichkolwiek niedociągnięciach dotyczących urządzeń laboratoryjnych, sprzętu, zaopatrzenia laboratorium, pracy personelu lub metod badawczych. Jeżeli niedociągnięcia te będą tak poważne, że mogą wpłynąć ujemnie na wyniki badań, Inżynier

projektu natychmiast wstrzyma użycie do robót badanych materiałów i dopuści je do użycia dopiero wtedy, gdy niedociągnięcia w pracy laboratorium Wykonawcy zostaną usunięte i stwierdzona zostanie odpowiednia jakość tych materiałów.

Wszystkie koszty związane z organizowaniem i prowadzeniem badań materiałów ponosi Wykonawca.

6.3. Pobieranie próbek

Próbki będą pobierane losowo. Zaleca się stosowanie statystycznych metod pobierania próbek, opartych na zasadzie, że wszystkie jednostkowe elementy produkcji mogą być z jednakowym prawdopodobieństwem wytypowane do badań.

Inżynier będzie mieć zapewnioną możliwość udziału w pobieraniu próbek.

Pojemniki do pobierania próbek będą dostarczone przez Wykonawcę i zatwierdzone przez Inżyniera. Próbki dostarczone przez Wykonawcę do badań wykonywanych przez Inżyniera będą odpowiednio opisane i oznakowane, w sposób zaakceptowany przez Inżyniera.

Na zlecenie Inżyniera Wykonawca będzie przeprowadzać dodatkowe badania tych materiałów, które budzą wątpliwości co do jakości, o ile kwestionowane materiały nie zostaną przez Wykonawcę usunięte lub ulepszone z własnej woli. Koszty tych dodatkowych badań pokrywa Wykonawca tylko w przypadku stwierdzenia usterek; w przeciwnym przypadku koszty te pokrywa Zamawiający.

6.4. Badania i pomiary

Wszystkie badania i pomiary będą przeprowadzone zgodnie z wymaganiami norm. W przypadku, gdy normy nie obejmują jakiegokolwiek badania wymaganego w SST, stosować można wytyczne krajowe, albo inne procedury, zaakceptowane przez Inżyniera.

Przed przystąpieniem do pomiarów lub badań, Wykonawca powiadomi Inżyniera o rodzaju, miejscu i terminie pomiaru lub badania. Po wykonaniu pomiaru lub badania, Wykonawca przedstawi na piśmie ich wyniki do akceptacji Inżyniera.

6.5. Raporty z badań

Wykonawca będzie przekazywać Inżynierowi kopie raportów z wynikami badań jak najszybciej, nie później jednak niż w terminie określonym w programie zapewnienia jakości.

Wyniki badań (kopie) będą przekazywane Inżynierowi na formularzach według dostarczonego przez niego wzoru lub innych, przez niego zaakrobowanych.

6.6. Badania prowadzone przez Inżyniera

Inżynier jest uprawniony do dokonywania kontroli, pobierania próbek i badania materiałów w miejscu ich wytwarzania/pozyskiwania, a Wykonawca i producent materiałów powinien udzielić mu niezbędnej pomocy.

Inżynier, dokonując weryfikacji systemu kontroli robót prowadzonego przez Wykonawcę, poprzez między innymi swoje badania, będzie oceniać zgodność materiałów i robót z wymaganiami SST na podstawie wyników własnych badań kontrolnych jak i wyników badań dostarczonych przez Wykonawcę.

Inżynier powinien pobierać próbki materiałów i prowadzić badania niezależnie od Wykonawcy, na swój koszt. Jeżeli wyniki tych badań wykażą, że raporty Wykonawcy są niewiarygodne, to Inżynier oprze się wyłącznie na własnych badaniach przy ocenie zgodności materiałów i robót z dokumentacją projektową i SST. Może również zlecić, sam lub poprzez Wykonawcę, przeprowadzenie powtórnych lub dodatkowych badań niezależnemu laboratorium. W takim przypadku całkowite koszty powtórnych lub dodatkowych badań i pobierania próbek poniesione zostaną przez Wykonawcę.

6.7. Dokumenty i oznaczenia wyrobów budowlanych

Inżynier może dopuścić zgodnie z ustawą o wyrobach budowlanych z dnia 16 kwietnia 2004 r. Dz. U. Nr 92 poz. 881 do stosowania tylko te wyroby budowlane które zostały wprowadzone do obrotu i które spełniają wymogi SST.

Dla poszczególnych typów wyrobów budowlanych powinny być dostarczone dokumenty zgodne z Rozporządzeniem Ministra Infrastruktury :

- z dnia 11 sierpnia 2004 r. w sprawie sposobów deklarowania zgodności wyrobów budowlanych oraz sposobu znakowania ich znakiem budowlanym Dz. U. Nr 198 poz. 2041
- z dnia 11 sierpnia 2004 r w sprawie systemów zgodności , wymagań jakie powinny spełniać notyfikowane jednostki uczestniczące w ocenie zgodności , oraz sposobu oznaczania wyrobów budowlanych znakiem CE Dz. U. Nr 195 poz. 2011
- z dnia 14 października 2004 r. w sprawie europejskich aprobat technicznych oraz polskich jednostek organizacyjnych upoważnionych do ich wydawania Dz. U. Nr 237, poz. 2375)

- z dnia 8 listopada 2004 r. w sprawie aprobat technicznych oraz jednostek organizacyjnych upoważnionych do ich wydawania (Dz. U. Nr 249 poz. 2497)

Dokumenty potwierdzające spełnienie powyższych wymagań powinna posiadać każda dostarczona do wbudowania partia wyrobów budowlanych. .

Jakiegolwiek materiały, które nie spełniają powyższych wymagań lub zostały umieszczone w Krajowym Wykazie Zakwestionowanych Wyrobów Budowlanych będą odrzucone.

6.8. Dokumenty budowy

(1) Dziennik budowy

Dziennik budowy jest wymaganym dokumentem prawnym obowiązującym Zamawiającego i Wykonawcę w okresie od przekazania Wykonawcy terenu budowy do końca okresu gwarancyjnego. Odpowiedzialność za prowadzenie dziennika budowy zgodnie z obowiązującymi przepisami [2] spoczywa na Wykonawcy.

Zapisy w dzienniku budowy będą dokonywane na bieżąco i będą dotyczyć przebiegu robót, stanu bezpieczeństwa ludzi i mienia oraz technicznej i gospodarczej strony budowy.

Każdy zapis w dzienniku budowy będzie opatrzone datą jego dokonania, podpisem osoby, która dokonała zapisu, z podaniem jej imienia i nazwiska oraz stanowiska służbowego. Zapisy będą czytelne, dokonane trwałą techniką, w porządku chronologicznym, bezpośrednio jeden pod drugim, bez przerw.

Załączone do dziennika budowy protokoły i inne dokumenty będą oznaczone kolejnym numerem załącznika i opatrzone datą i podpisem Wykonawcy i Inżyniera.

Do dziennika budowy należy wpisywać w szczególności:

- datę przekazania Wykonawcy terenu budowy,
- datę przekazania przez Zamawiającego dokumentacji projektowej,
- datę uzgodnienia przez Inżyniera programu zapewnienia jakości i harmonogramów robót,
- terminy rozpoczęcia i zakończenia poszczególnych elementów robót,
- przebieg robót, trudności i przeszkody w ich prowadzeniu, okresy i przyczyny przerw w robotach,
- uwagi i polecenia Inżyniera,
- daty zarządzenia wstrzymania robót, z podaniem powodu,
- zgłoszenia i daty odbiorów robót zanikających i ulegających zakryciu, częściowych i ostatecznych odbiorów robót,
- wyjaśnienia, uwagi i propozycje Wykonawcy,
- stan pogody i temperaturę powietrza w okresie wykonywania robót podlegających ograniczeniom lub wymaganiom szczególnym w związku z warunkami klimatycznymi,
- zgodność rzeczywistych warunków geotechnicznych z ich opisem w dokumentacji projektowej,
- dane dotyczące czynności geodezyjnych (pomiarowych) dokonywanych przed i w trakcie wykonywania robót,
- dane dotyczące sposobu wykonywania zabezpieczenia robót,
- dane dotyczące jakości materiałów, pobierania próbek oraz wyniki przeprowadzonych badań z podaniem, kto je przeprowadzał,
- wyniki prób poszczególnych elementów budowli z podaniem, kto je przeprowadzał,
- inne istotne informacje o przebiegu robót.

Propozycje, uwagi i wyjaśnienia Wykonawcy, wpisane do dziennika budowy będą przedłożone Inżynierowi do ustosunkowania się.

Decyzje Inżyniera wpisane do dziennika budowy Wykonawca podpisuje z zaznaczeniem ich przyjęcia lub zajęciem stanowiska.

Wpis projektanta do dziennika budowy obliuguje Inżyniera do ustosunkowania się. Projektant nie jest jednak stroną umowy i nie ma uprawnień do wydawania poleceń Wykonawcy robót.

(2) Książka obmiarów

Książka obmiarów stanowi dokument pozwalający na rozliczenie faktycznego postępu każdego z elementów robót. Obmiary wykonanych robót przeprowadza się w sposób ciągły w jednostkach przyjętych w kosztorysie i wpisuje do książki obmiarów.

(3) Dokumenty laboratoryjne

Dzienniki laboratoryjne, deklaracje zgodności lub certyfikaty zgodności materiałów, orzeczenia o jakości materiałów, recepty robocze i kontrolne wyniki badań Wykonawcy będą gromadzone w formie uzgodnionej w programie zapewnienia jakości. Dokumenty te stanowią załączniki do odbioru robót. Winny być udostępnione na każde życzenie Inżyniera.

(4) Pozostałe dokumenty budowy

Do dokumentów budowy zalicza się, oprócz wymienionych w punktach (1) - (3) następujące dokumenty:

- a) pozwolenie na realizację zadania budowlanego,
- b) protokoły przekazania terenu budowy,
- c) umowy cywilno-prawne z osobami trzecimi i inne umowy cywilno-prawne,
- d) protokoły odbioru robót,
- e) protokoły z narad i ustaleń,
- f) korespondencję na budowie.

(5) Przechowywanie dokumentów budowy

Dokumenty budowy będą przechowywane na terenie budowy w miejscu odpowiednio zabezpieczonym.

Zaginięcie któregośkolwiek z dokumentów budowy spowoduje jego natychmiastowe odtworzenie w formie przewidzianej prawem.

Wszelkie dokumenty budowy będą zawsze dostępne dla Inżyniera i przedstawiane do wglądu na życzenie Zamawiającego.

7. OBMIAR ROBÓT

7.1. Ogólne zasady obmiaru robót

Obmiar robót będzie określać faktyczny zakres wykonywanych robót zgodnie z dokumentacją projektową i SST, w jednostkach ustalonych w kosztorysie.

Obmiaru robót dokonuje Wykonawca po pisemnym powiadomieniu Inżyniera o zakresie obmierzanych robót i terminie obmiaru, co najmniej na 3 dni przed tym terminem.

Wyniki obmiaru będą wpisane do książki obmiarów.

Jakikolwiek błąd lub przeoczenie (opuszczenie) w ilościach podanych w ślepych kosztorysie lub gdzie indziej w SST nie zwalnia Wykonawcy od obowiązku ukończenia wszystkich robót. Błędne dane zostaną poprawione wg instrukcji Inżyniera na piśmie.

Obmiar gotowych robót będzie przeprowadzony z częstością wymaganą do celu płatności na rzecz Wykonawcy w czasie określonym w umowie lub oczekiwanym przez Wykonawcę i Inżyniera.

7.2. Zasady określania ilości robót i materiałów

Długości i odległości pomiędzy wyszczególnionymi punktami skrajnymi będą obmierzone poziomo wzdłuż linii osiowej.

Jeśli SST właściwe dla danych robót nie wymagają tego inaczej, objętości będą wyliczone w m³ jako długość pomnożona przez średni przekrój.

Ilości, które mają być obmierzone wagowo, będą wazone w tonach lub kilogramach zgodnie z wymaganiami SST.

7.3. Urządzenia i sprzęt pomiarowy

Wszystkie urządzenia i sprzęt pomiarowy, stosowany w czasie obmiaru robót będą zaakceptowane przez Inżyniera.

Urządzenia i sprzęt pomiarowy zostaną dostarczone przez Wykonawcę. Jeżeli urządzenia te lub sprzęt wymagają badań atestujących to Wykonawca będzie posiadać ważne świadectwa legalizacji.

Wszystkie urządzenia pomiarowe będą przez Wykonawcę utrzymywane w dobrym stanie, w całym okresie trwania robót.

7.4. Czas przeprowadzenia obmiaru

Obmiary będą przeprowadzone przed częściowym lub ostatecznym odbiorem odcinków robót, a także w przypadku występowania dłuższej przerwy w robotach.

Obmiar robót zanikających przeprowadza się w czasie ich wykonywania.

Obmiar robót podlegających zakryciu przeprowadza się przed ich zakryciem.

Roboty pomiarowe do obmiaru oraz nieodzowne obliczenia będą wykonane w sposób zrozumiały i jednoznaczny.

Wymiary skomplikowanych powierzchni lub objętości będą uzupełnione odpowiednimi szkicami umieszczonymi na karcie książki obmiarów. W razie braku miejsca szkice mogą być dołączone w formie oddzielnego załącznika do książki obmiarów, którego wzór zostanie uzgodniony z Inżynierem.

8. ODBIÓR ROBÓT

8.1. Rodzaje odbiorów robót

W zależności od ustaleń odpowiednich SST, roboty podlegają następującym etapom odbioru:

- a) odbiorowi robót zanikających i ulegających zakryciu,
- b) odbiorowi częściowemu,
- c) odbiorowi ostatecznemu,
- d) odbiorowi pogwarancyjnemu.

8.2. Odbiór robót zanikających i ulegających zakryciu

Odbiór robót zanikających i ulegających zakryciu polega na finalnej ocenie ilości i jakości wykonywanych robót, które w dalszym procesie realizacji ulegną zakryciu.

Odbiór robót zanikających i ulegających zakryciu będzie dokonany w czasie umożliwiającym wykonanie ewentualnych korekt i poprawek bez hamowania ogólnego postępu robót.

Odbioru robót dokonuje Inżynier.

Gotowość danej części robót do odbioru zgłasza Wykonawca wpisem do dziennika budowy i jednoczesnym powiadomieniem Inżyniera. Odbiór będzie przeprowadzony niezwłocznie, nie później jednak niż w ciągu 3 dni od daty zgłoszenia wpisem do dziennika budowy i powiadomienia o tym fakcie Inżyniera.

Jakość i ilość robót ulegających zakryciu ocenia Inżynier na podstawie dokumentów zawierających komplet wyników badań laboratoryjnych i w oparciu o przeprowadzone pomiary, w konfrontacji z dokumentacją projektową, SST i uprzednimi ustaleniami.

8.3. Odbiór częściowy

Odbiór częściowy polega na ocenie ilości i jakości wykonanych części robót. Odbioru częściowego robót dokonuje się wg zasad jak przy odbiorze ostatecznym robót. Odbioru robót dokonuje Inżynier.

8.4. Odbiór ostateczny robót

8.4.1. Zasady odbioru ostatecznego robót

Odbiór ostateczny polega na finalnej ocenie rzeczywistego wykonania robót w odniesieniu do ich ilości, jakości i wartości.

Całkowite zakończenie robót oraz gotowość do odbioru ostatecznego będzie stwierdzona przez Wykonawcę wpisem do dziennika budowy z bezzwłocznym powiadomieniem na piśmie o tym fakcie Inżyniera.

Odbiór ostateczny robót nastąpi w terminie ustalonym w dokumentach umowy, licząc od dnia potwierdzenia przez Inżyniera zakończenia robót i przyjęcia dokumentów, o których mowa w punkcie 8.4.2.

Odbioru ostatecznego robót dokona komisja wyznaczona przez Zamawiającego w obecności Inżyniera i Wykonawcy. Komisja odbierająca roboty dokona ich oceny jakościowej na podstawie przedłożonych dokumentów, wyników badań i pomiarów, ocenie wizualnej oraz zgodności wykonania robót z dokumentacją projektową i SST.

W toku odbioru ostatecznego robót komisja zapozna się z realizacją ustaleń przyjętych w trakcie odbiorów robót zanikających i ulegających zakryciu, zwłaszcza w zakresie wykonania robót uzupełniających i robót poprawkowych.

W przypadkach niewykonania wyznaczonych robót poprawkowych lub robót uzupełniających w warstwie ścieralnej lub robotach wykończeniowych, komisja przerwie swoje czynności i ustali nowy termin odbioru ostatecznego.

W przypadku stwierdzenia przez komisję, że jakość wykonywanych robót w poszczególnych asortymentach nieznacznie odbiega od wymaganej dokumentacją projektową i SST z uwzględnieniem tolerancji i nie ma większego wpływu na cechy eksploatacyjne obiektu i bezpieczeństwo ruchu, komisja dokona potrąceń, oceniając pomniejszoną wartość wykonywanych robót w stosunku do wymagań przyjętych w dokumentach umowy.

8.4.2. Dokumenty do odbioru ostatecznego

Podstawowym dokumentem do dokonania odbioru ostatecznego robót jest protokół odbioru ostatecznego robót sporządzony wg wzoru ustalonego przez Zamawiającego.

Do odbioru ostatecznego Wykonawca jest zobowiązany przygotować następujące dokumenty:

1. dokumentację projektową podstawową z naniesionymi zmianami oraz dodatkową, jeśli została sporządzona w trakcie realizacji umowy,
2. szczegółowe specyfikacje techniczne (podstawowe z dokumentów umowy i ew. uzupełniające lub zamienne),
3. recepty i ustalenia technologiczne,
4. dzienniki budowy i książki obmiarów (oryginały),
5. wyniki pomiarów kontrolnych oraz badań i oznaczeń laboratoryjnych, zgodne z SST i PZJ,
6. deklaracje zgodności lub certyfikaty zgodności wbudowanych materiałów zgodnie z SST i PZJ,
7. opinię technologiczną sporządzoną na podstawie wszystkich wyników badań i pomiarów załączonych do dokumentów odbioru, wykonanych zgodnie z SST i PZJ,
8. rysunki (dokumentacje) na wykonanie robót towarzyszących (np. na przełożenie linii telefonicznej, energetycznej, gazowej, oświetlenia itp.) oraz protokoły odbioru i przekazania tych robót właścicielom urządzeń,
9. geodezyjną inwentaryzację powykonawczą robót i sieci uzbrojenia terenu,
10. kopię mapy zasadniczej powstałej w wyniku geodezyjnej inwentaryzacji powykonawczej.

W przypadku, gdy wg komisji, roboty pod względem przygotowania dokumentacyjnego nie będą gotowe do odbioru ostatecznego, komisja w porozumieniu z Wykonawcą wyznaczy ponowny termin odbioru ostatecznego robót.

Wszystkie zarządzone przez komisję roboty poprawkowe lub uzupełniające będą zestawione wg wzoru ustalonego przez Zamawiającego.

Termin wykonania robót poprawkowych i robót uzupełniających wyznaczy komisja.

8.5. Odbiór pogwarancyjny

Odbiór pogwarancyjny polega na ocenie wykonanych robót związanych z usunięciem wad stwierdzonych przy odbiorze ostatecznym i zaistniałych w okresie gwarancyjnym.

Odbiór pogwarancyjny będzie dokonany na podstawie oceny wizualnej obiektu z uwzględnieniem zasad opisanych w punkcie 8.4 „Odbiór ostateczny robót”.

9. PODSTAWA PŁATNOŚCI

9.1. Ustalenia ogólne

Podstawą płatności jest cena jednostkowa skalkulowana przez Wykonawcę za jednostkę obmiarową ustaloną dla danej pozycji kosztorysu.

Dla pozycji kosztorysowych wycenionych ryczałtowo podstawą płatności jest wartość (kwota) podana przez Wykonawcę w danej pozycji kosztorysu ślepego – tabeli elementów rozliczeniowych.

Cena jednostkowa lub kwota ryczałtowa pozycji kosztorysowej będzie uwzględniać wszystkie czynności, wymagania i badania składające się na jej wykonanie, określone dla tej roboty w SST i w dokumentacji projektowej.

Ceny jednostkowe lub kwoty ryczałtowe robót będą obejmować:

- robocizną bezpośrednią wraz z towarzyszącymi kosztami,
- wartość zużytych materiałów wraz z kosztami zakupu, magazynowania, ewentualnych ubytków i transportu na teren budowy,
- wartość pracy sprzętu wraz z towarzyszącymi kosztami,
- koszty pośrednie, zysk kalkulacyjny i ryzyko,
- podatki obliczone zgodnie z obowiązującymi przepisami.

Do cen jednostkowych nie należy wliczać podatku VAT.

9.2. Warunki umowy i wymagania ogólne D-M-U-00.00.00

Koszt dostosowania się do wymagań warunków umowy i wymagań ogólnych zawartych w D-M-U-00.00.00 obejmuje wszystkie warunki określone w ww. dokumentach, a nie wyszczególnione w kosztorysie.

9.3. Objazdy, przejazdy i organizacja ruchu

Koszt wybudowania objazdów/przejazdów i organizacji ruchu obejmuje:

- (a) w przypadku gdyby Wykonawca przewidywał inny sposób organizacji ruchu na czas robót spoczywa na nim obowiązek opracowania oraz uzgodnienia z Inżynierem i odpowiednimi instytucjami projektu organizacji ruchu na czas trwania budowy, wraz z dostarczeniem kopii projektu Inżynierowi oraz obowiązek uzgadniania ewentualnych dalszych zmian wprowadzanych do organizacji ruchu a wynikających z postępu robót,
- (b) ustawienie tymczasowego oznakowania i oświetlenia zgodnie z wymaganiami bezpieczeństwa ruchu,
- (c) opłaty/dzierżawy terenu,
- (d) przygotowanie terenu,
- (e) konstrukcję tymczasowej nawierzchni, ramp, chodników, krawężników, barier, oznakowań i drenażu,
- (f) tymczasową przebudowę urządzeń obcych.

Koszt utrzymania objazdów/przejazdów i organizacji ruchu obejmuje:

- (a) oczyszczanie, przestawienie, przykrycie i usunięcie tymczasowych oznakowań pionowych, poziomych, barier i świateł,
- (b) utrzymanie płynności ruchu publicznego.

Koszt likwidacji objazdów/przejazdów i organizacji ruchu obejmuje:

- (a) usunięcie wbudowanych materiałów i oznakowania,
- (b) doprowadzenie terenu do stanu pierwotnego.

10. PRZEPISY ZWIĄZANE

1. Ustawa z dnia 7 lipca 1994 r. - Prawo budowlane (Dz. U. Nr 89, poz. 414 z późniejszymi zmianami).
2. Rozporządzenie Ministra Infrastruktury z dnia 26 czerwca 2002 r. w sprawie dziennika budowy, montażu i rozbiórki ,tablicy informacyjnej oraz ogłoszenia zawierającego dane dotyczące bezpieczeństwa pracy i ochrony zdrowia (Dz. U. Nr 108, poz. 953).
3. Ustawa z dnia 21 marca 1985 r. o drogach publicznych (Dz. U. Nr 14, poz. 60 z późniejszymi zmianami).
4. Ustawa z dnia 16 kwietnia 2004 r. Dz. U. Nr 92 poz. 881 o wyrobach budowlanych .
5. Rozporządzenie Ministra Infrastruktury z dnia 11 sierpnia 2004 r. w sprawie sposobów deklarowania zgodności wyrobów budowlanych oraz sposobu znakowania ich znakiem budowlanym Dz. U. Nr 198 poz. 2041
6. Rozporządzenie Ministra Infrastruktury z dnia 11 sierpnia 2004 r w sprawie systemów zgodności , wymagań jakie powinny spełniać notyfikowane jednostki uczestniczące w ocenie zgodności , oraz sposobu oznaczania wyrobów budowlanych znakiem CE Dz. U. Nr 195 poz. 2011
7. Rozporządzenie Ministra Infrastruktury z dnia 14 października 2004 r. w sprawie europejskich aprobat technicznych oraz polskich jednostek organizacyjnych upoważnionych do ich wydawania Dz. U. Nr 237, poz. 2375)
8. Rozporządzenie Ministra Infrastruktury z dnia 8 listopada 2004 r. w sprawie aprobat technicznych oraz jednostek organizacyjnych upoważnionych do ich wydawania (Dz. U. Nr 249 poz. 2497)
9. Rozporządzenie Ministra Infrastruktury z dnia 29 lipca 2004 r. w sprawie prowadzenia Krajowego Wykazu Zakwestionowanych Wyrobów Budowlanych (Dz. U. Nr 180, poz. 1861)

D.01.02.03**WYBURZENIE OBIEKTÓW BUDOWLANYCH****1. WSTĘP****1.1. Przedmiot SST**

Przedmiotem niniejszej Szczegółowej Specyfikacji Technicznej są wymagania dotyczące wykonania i odbioru robót związanych z rozbiórką elementów dróg w ramach zadania:

Przebudowa mostu drogowego w ciągu drogi powiatowej nr 3143D km 5+885 nad potokiem Gruda w miejscowości Ożary .

1.2. Zakres stosowania SST

Szczegółowa Specyfikacja Techniczna stosowana jest jako dokument przetargowy i kontraktowy przy zlecaniu i realizacji robót wymienionych w punkcie 1.1.

1.3. Zakres robót objętych SST

Ustalenia zawarte w niniejszej specyfikacji dotyczą zasad prowadzenia robót związanych z wyburzeniem elementów konstrukcyjnych przebudowywanego mostu i obejmują:

- rozbiórkę istniejących balustrad stalowych na moście,
- rozbiórkę nadsypki tłuczniowej na kształownikach Zoresa,
- rozbiórkę pomostu ze stalowych kształowników Zoresa
- rozbiórkę układu nośnego ze stalowych belek blachownicowych nitowanych o H=650 mm
- rozbiórkę poprzecznic z ceowników H=160 mm
- rozbiórkę górnej konstrukcji kamiennych przyczółków do rzędnych określonych w dokumentacji projektowej.

1.4. Określenia podstawowe

Stosowane określenia podstawowe są zgodne z obowiązującymi, odpowiednimi polskimi normami oraz z definicjami podanymi w SST D-M-00.00.00 „Wymagania ogólne”, pkt 1.4.

1.5. Ogólne wymagania dotyczące robót

Ogólne wymagania dotyczące robót podano w SST D-M-00.00.00 „Wymagania ogólne” pkt 1.5.

2. MATERIAŁY**2.1. Ogólne wymagania dotyczące materiałów**

Ogólne wymagania dotyczące materiałów, ich pozyskiwania i składowania, podano w SST D-M-00.00.00 „Wymagania ogólne” pkt 2.

3. SPRZĘT**3.1. Ogólne wymagania dotyczące sprzętu**

Ogólne wymagania dotyczące sprzętu podano w SST D-M-00.00.00 „Wymagania ogólne” pkt 3.

3.2. Sprzęt do wykonania robót związanych z wyburzeniem obiektów

Do wykonania robót związanych z wyburzeniem obiektów budowlanych należy stosować:

- dźwigi,
- młoty pneumatyczne,
- zestawy acetylenowe do cięcia stali

4. TRANSPORT**4.1. Ogólne wymagania dotyczące transportu**

Ogólne wymagania dotyczące transportu podano w SST D-M-00.00.00 „Wymagania ogólne”, pkt 4.

4.2. Transport materiałów z rozbiórki

Materiał z rozbiórki można przewozić dowolnym środkiem transportu. Wybór środka transportu zależy od odległości i warunków lokalnych.

5. WYKONANIE ROBÓT

5.1. Ogólne zasady wykonania robót

Ogólne zasady wykonania robót podano w SST D-M-00.00.00 „Wymagania ogólne” pkt 5.

5.2. Czynności wstępne

Przed przystąpieniem do robót Wykonawca opracuje projekt technologii robót rozbiórkowych uwzględniający w szczególności:

- rozbiórkę blachownicowych belek układu nośnego

Uwaga !

Projekt technologii robót rozbiórkowych podlegają akceptacji przez Inżyniera. Uzyskanie pozytywnej opinii Inżyniera stanowi podstawowy warunek przystąpienia do robót rozbiórkowych.

Roboty rozbiórkowe obejmują usunięcie z terenu budowy wszystkich obiektów budowlanych, w stosunku do których zostało to przewidziane w dokumentacji projektowej.

Obiekty znajdujące się w pasie robót drogowych, nie przeznaczone do usunięcia, powinny być przez Wykonawcę zabezpieczone przed uszkodzeniem. Jeżeli elementy obiektu, które mają być zachowane, zostaną uszkodzone lub zniszczone przez Wykonawcę, to powinny one być odtworzone na koszt Wykonawcy, w sposób zaakceptowany przez Zamawiającego.

5.3. Roboty rozbiórkowe

Wszystkie obiekty przewidziane do rozbiórki, wykonane z elementów możliwych do powtórnego wykorzystania powinny być usuwane bez powodowania zbędnych uszkodzeń. O ile uzyskane elementy nie stają się własnością Wykonawcy, powinien on przewieźć je na miejsce określone w SST lub wskazane przez Inżyniera.

Elementy i materiały, które zgodnie z SST stają się własnością Wykonawcy, powinny być usunięte z terenu budowy.

Poszczególne elementy stalowe istniejącej konstrukcji mostu należy rozbierać w kolejności przyjętej w projekcie technologii robót. Istniejące nity usuwać należy przy zastosowaniu specjalistycznego sprzętu, gwarantującego sprawne wykonanie robót bez ryzyka uszkodzenia istniejących elementów konstrukcyjnych.

Demontaż poszczególnych elementów konstrukcyjnych prowadzić należy przy zastosowaniu dźwigów lub innych urządzeń gwarantujących bezpieczne przemieszczanie demontowanych elementów.

6. KONTROLA JAKOŚCI ROBÓT

6.1. Ogólne zasady kontroli jakości robót

Ogólne zasady kontroli jakości robót podano w SST D-M-00.00.00 „Wymagania ogólne”, pkt 6.

6.2. Kontrola jakości robót wyburzeniowych

Sprawdzenie jakości robót polega na wizualnej ocenie wykonanych robót oraz geodezyjnych pomiarach rzędnych rozbiórki nadłęczna.

Uwaga!

Odtworzenie przekrozonego zakresu rozbiórek przyczółków oraz ewentualne uszkodzenia ich konstrukcji nie będą podlegały dodatkowej zapłacie. Wykonawca poniesie wszystkie koszty związane z usunięciem usterek w technologii określonej przez Inżyniera.

7. OBMIAR ROBÓT

7.1. Ogólne zasady obmiaru robót

Ogólne zasady obmiaru robót podano w SST D-M-00.00.00 „Wymagania ogólne”, pkt 7.

7.2. Jednostka obmiarowa

Jednostką obmiarową jest m³ (metr sześcienny) wyburzonych obiektów budowlanych oraz tona zdemontowanej balustrady i elementów układu nośnego.

8. ODBIÓR ROBÓT

Ogólne zasady odbioru robót podano w SST D-M-00.00.00 „Wymagania ogólne”, pkt 8.

9. PODSTAWA PŁATNOŚCI

9.1. Ogólne ustalenia dotyczące podstawy płatności

Ogólne ustalenia dotyczące podstawy płatności podano w SST D-M-00.00.00 „Wymagania ogólne”, pkt 9.

9.2. Cena jednostki obmiarowej

Cena 1 m³ i 1 tonę robót obejmuje:

- rozebranie i wyburzenie elementów kamiennych.
- odwiezienie materiału z rozbiórki,
- demontaż stalowych elementów balustrady, układu nośnego ich załadunek i transport na odkład.
- wykonanie niezbędnych zabezpieczeń – konstrukcji chroniących przed przedostaniem się materiałów z rozbiórki do koryta rzeki,
- uporządkowanie miejsca prowadzonych robót,
- koszty utylizacji materiałów z rozbiórki na wysypisko wraz z transportem,
- uporządkowanie terenu robót,

10. PRZEPISY ZWIĄZANE

Nie występują.

D - 02.01.01

WYKONANIE WYKOPÓW W GRUNTACH NIESKALISTYCH

1. WSTĘP

1.1. Przedmiot SST

Przedmiotem niniejszej Szczegółowej Specyfikacji Technicznej są wymagania dotyczące wykonania i odbioru robót związanych z rozbiórką elementów dróg w ramach zadania:

Przebudowa mostu drogowego w ciągu drogi powiatowej nr 3143D km 5+885 nad potokiem Gruda w miejscowości Ożary .

1.2. Zakres stosowania SST

Szczegółowa Specyfikacja Techniczna stosowana jest jako dokument przetargowy i kontraktowy przy zlecaniu i realizacji robót wymienionych w punkcie 1.1.

1.3. Zakres robót objętych SST

Ustalenia zawarte w niniejszej specyfikacji dotyczą zasad prowadzenia robót związanych z rozbiórką elementów dróg i obejmują:

- rozbiórkę fragmentów nawierzchni bitumicznej na dojazdach i moście,

1.4. Określenia podstawowe

Stosowane określenia podstawowe są zgodne z obowiązującymi, odpowiednimi polskimi normami oraz z definicjami podanymi w SST D-M-00.00.00 „Wymagania ogólne”, pkt 1.4.

1.5. Ogólne wymagania dotyczące robót

Ogólne wymagania dotyczące robót podano w SST D-M-00.00.00 „Wymagania ogólne” pkt 1.5.

2. MATERIAŁY (GRUNTY)

Materiał występujący w podłożu wykopu jest gruntem rodzimym, który będzie stanowił podłoże nawierzchni. Zgodnie z Katalogiem typowych konstrukcji nawierzchni podatnych i półsztywnych [12] powinien charakteryzować się grupą nośności G_1 . Gdy podłoże nawierzchni zaklasyfikowano do innej grupy nośności, należy podłoże doprowadzić do grupy nośności G_1 zgodnie z dokumentacją projektową i SST.

3. SPRZĘT

Ogólne wymagania i ustalenia dotyczące sprzętu określono w SST DM-00.00.00 pkt 3.

4. TRANSPORT

Ogólne wymagania i ustalenia dotyczące transportu określono w SST DM-00.00.00 pkt 4.

5. WYKONANIE ROBÓT

5.1. Zasady prowadzenia robót

Ogólne zasady prowadzenia robót podano w SST DM-00.00.00 pkt 5.

Sposób wykonania skarp wykopu powinien gwarantować ich stateczność w całym okresie prowadzenia robót, a naprawa uszkodzeń, wynikających z nieprawidłowego ukształtowania skarp wykopu, ich podcięcia lub innych odstępstw od dokumentacji projektowej obciąża Wykonawcę.

Wykonawca powinien wykonywać wykopy w taki sposób, aby grunty o różnym stopniu przydatności do budowy nasypów były odpajane oddzielnie, w sposób uniemożliwiający ich wymieszanie. Odstępstwo od powyższego wymagania, uzasadnione skomplikowanym układem warstw geotechnicznych, wymaga zgody Inżyniera.

Odspojone grunty przydatne do wykonania nasypów powinny być bezpośrednio wbudowane w nasyp lub przewiezione na odkład. O ile Inżynier dopuści czasowe składowanie odspojonych gruntów, należy je odpowiednio zabezpieczyć przed nadmiernym zawilgoceniem.

5.2. Wymagania dotyczące zagęszczenia i nośności gruntu

Zagęszczenie gruntu w wykopach i miejscach zerowych robót ziemnych powinno spełniać wymagania, dotyczące minimalnej wartości wskaźnika zagęszczenia (I_s), podanego w tablicy 1.

Tablica 1. Minimalne wartości wskaźnika zagęszczenia w wykopach i miejscach zerowych robót ziemnych

Strefa korpusu	Minimalna wartość I_s dla:		
	Autostrad i dróg ekspresowych	innych dróg	
		kategoria ruchu KR3-KR6	kategoria ruchu KR1-KR2
Górna warstwa o grubości 20 cm	1,03	1,00	1,00
Na głębokości od 20 do 50 cm od powierzchni robót ziemnych	1,00	1,00	0,97

Jeżeli grunty rodzime w wykopach i miejscach zerowych nie spełniają wymaganego wskaźnika zagęszczenia, to przed ułożeniem konstrukcji nawierzchni należy je dogęścić do wartości I_s , podanych w tablicy 1.

Jeżeli wartości wskaźnika zagęszczenia określone w tablicy 1 nie mogą być osiągnięte przez bezpośrednie zagęszczanie gruntów rodzimych, to należy podjąć środki w celu ulepszenia gruntu podłoża, umożliwiającego uzyskanie wymaganych wartości wskaźnika zagęszczenia. Możliwe do zastosowania środki, o ile nie są określone w SST, proponuje Wykonawca i przedstawia do akceptacji Inżynierowi.

Dodatkowo można sprawdzić nośność warstwy gruntu na powierzchni robót ziemnych na podstawie pomiaru wtórnego modułu odkształcenia E_2 zgodnie z PN-02205:1998 [4] rysunek 4.

5.3. Ruch budowlany

Nie należy dopuszczać ruchu budowlanego po dnie wykopu o ile grubość warstwy gruntu (nadkładu) powyżej rzędnych robót ziemnych jest mniejsza niż 0,3 m.

Z chwilą przystąpienia do ostatecznego profilowania dna wykopu dopuszcza się po nim jedynie ruch maszyn wykonujących tę czynność budowlaną. Może odbywać się jedynie sporadyczny ruch pojazdów, które nie spowodują uszkodzeń powierzchni korpusu.

Naprawa uszkodzeń powierzchni robót ziemnych, wynikających z niedotrzymania podanych powyżej warunków obciąża Wykonawcę robót ziemnych.

6. KONTROLA JAKOŚCI ROBÓT

6.1. Ogólne zasady kontroli jakości robót

Ogólne zasady kontroli jakości robót podano w SST DM-00.00.00 pkt 6.

6.2. Kontrola wykonania wykopów

Kontrola wykonania wykopów polega na sprawdzeniu zgodności z wymaganiami określonymi w dokumentacji projektowej i SST. W czasie kontroli szczególną uwagę należy zwrócić na:

- sposób odspajania gruntów nie pogarszający ich właściwości,
- zapewnienie stateczności skarp,
- odwodnienie wykopów w czasie wykonywania robót i po ich zakończeniu,
- dokładność wykonania wykopów (usytuowanie i wykończenie),
- zagęszczenie górnej strefy korpusu w wykopie według wymagań określonych w pkt 5.2.

7. OBMIAR ROBÓT

7.1. Ogólne zasady obmiaru robót

Ogólne zasady obmiaru robót podano w SST DM-00.00.00 pkt 7.

7.2. Jednostka obmiarowa

Jednostką obmiarową jest m^3 (metr sześcienny) wykonanego wykopu.

8. ODBIÓR ROBÓT

Ogólne zasady odbioru robót podano w SST DM-00.00.00 pkt 8.

9. PODSTAWA PŁATNOŚCI

9.1. Ogólne ustalenia dotyczące podstawy płatności

Ogólne ustalenia dotyczące podstawy płatności podano w SST DM-00.00.00 pkt 9.

9.2. Cena jednostki obmiarowej

Cena wykonania 1 m^3 wykopów w gruntach nieskalistych obejmuje:

- prace pomiarowe i roboty przygotowawcze,

- oznakowanie robót,
- wykonanie wykopu z transportem urobku na nasyp lub odkład, obejmujące: odspojenie, przemieszczenie, załadunek, przewiezienie i wyładunek,
- odwodnienie wykopu na czas jego wykonywania,
- profilowanie dna wykopu, rowów, skarp,
- zagęszczenie powierzchni wykopu,
- przeprowadzenie pomiarów i badań laboratoryjnych, wymaganych w specyfikacji technicznej,
- rozplantowanie urobku na odkładzie,
- wykonanie, a następnie rozebranie dróg dojazdowych,
- rekultywację terenu.

10. PRZEPISY ZWIĄZANE

Spis przepisów związanych podano w SST DM-00.00.00 pkt 10.

M.13.02.02.

BETON NIEKONSTRUKCYJNY

1. WSTĘP

1.1. Przedmiot SST

Przedmiotem niniejszej Szczegółowej Specyfikacji Technicznej są wymagania techniczne dotyczące wykonania i odbioru robót związanych z wykonaniem elementów z betonu niekonstrukcyjnego w ramach zadania:

Przebudowa mostu drogowego w ciągu drogi powiatowej nr 3143D km 5+885 nad potokiem Gruda w miejscowości Ożary .

1.2. Zakres stosowania SST

Szczegółowa specyfikacja techniczna jest stosowana jako dokument przetargowy i kontraktowy przy zlecaniu i realizacji robót wymienionych w punkcie 1.1.

1.3. Zakres robót objętych SST

Ustalenia zawarte w niniejszej specyfikacji obejmują wszystkie czynności umożliwiające i mające na celu wykonanie następujących elementów z betonu niekonstrukcyjnego i obejmują:

- wykonanie warstwy wyrównawczej z betonu B10 gr. 7 cm pod dobudowywaną ławą fundamentową i płytami przejściowymi .

1.4. Określenia podstawowe

Określenia podane w niniejszej SST są zgodne z obowiązującymi odpowiednimi normami oraz określeniami podanymi w SST M.00.00.00. „Wymagania ogólne”.

Pozostałe jak w SST M.13.01.00 „Beton konstrukcyjny”.

2. MATERIAŁY

Jak w SST 13.01.00 „Beton konstrukcyjny”.

3. SPRZĘT

Jak w SST 13.01.00 „Beton konstrukcyjny”.

4. TRANSPORT

Jak w SST 13.01.00 „Beton konstrukcyjny”.

5. WYKONANIE ROBÓT

Jak w SST 13.01.00 „Beton konstrukcyjny” z uwagami:

pkt. 5.1. Wytwarzanie betonu

- zawartość piasku w stosie okrucowym nie powinien przekraczać 32%,
- minimalna ilość cementu powinna wynosić 230 kg/m³,
- mrozoodporność betonu niekonstrukcyjnego < B25 powinna być nie mniejsza od F 50,

pkt. 5.2.1. Zalecenia ogólne

- dopuszcza się ręczne zagęszczanie betonu,

pkt. 5.2.2.

- nie dotyczy betonu niekonstrukcyjnego,

pkt. 5.3. Pielęgnacja i warunki rozformowywania betonu dojrzewającego normalnie

- nie dopuszcza się nanoszenie błon nieprzepuszczalnych wodę

pkt. 5.2. Usterki wykonania

- dopuszczalne są rysy na powierzchni betonu o szerokości do 0,5 mm,
- dopuszczalne odchyłki wymiarowe od projektu mogą wynosić: wymiary w planie ± 5 cm, rzędne wysokościowe ± 2 cm,

6. KONTROLA JAKOŚCI ROBÓT

Jak w SST 13.01.00 „Beton konstrukcyjny” z uwagami:

pkt. 6.1.1. Zalecenia do projektowania betonu

- stosować żwir, piasek gruboziarnisty, kruszywo marki 20 (możliwie bez frakcji 0 do 0,25 mm),
- ilość cementu na 1 m³ betonu nie powinna być większa niż 400 kg,

pkt. 6.2.6. Sprawdzenie odporności betonu na działanie mrozu

- wymagany stopień mrozoodporności betonu F50 uznaje się za osiągnięty jeżeli po wymaganej liczbie cykli zamrażania (50) spełnione są poniższe warunki: ciąg dalszy jaki w pkt. 6.2.6,

pkt. 6.2.7. Sprawdzenie przepuszczalności wody przez beton

- nie ma potrzeby badania wodoprzepuszczalności (przyjęto wskaźnik W2),

pkt. 6.2.5. Sprawdzenie nasiąkliwości betonu

- nasiąkliwość betonu nie powinna być większa niż 9%,

pkt. 6.3. Badania i odbiory konstrukcji betonowych

- do betonu niekonstrukcyjnego dotyczy tylko pkt.

6.3.1., pozycja 1,

7. OBMIAR ROBÓT

Jednostką obmiaru jest jeden 1 m³ wbudowanej mieszanki betonowej, obliczonej na podstawie projektu.

8. ODBIÓR ROBÓT

Badania wg pkt. 6 należy przeprowadzać w czasie odbiorów robót. Na podstawie wyników badań należy sporządzić protokoły odbioru robót końcowych. Jeżeli wszystkie badania dały wyniki dodatnie, wykonane roboty należy uznać za zgodne z wymaganiami. Jeżeli choć jedno badanie dało wynik ujemny, wykonane roboty należy uznać za niezgodne z wymaganiami norm i kontraktu. W takiej sytuacji wykonawca obowiązany jest doprowadzić roboty do zgodności z normą i przedstawić je do ponownego odbioru.

9. PODSTAWA PŁATNOŚCI

Cena jednostkowa 1 m³ betonu uwzględnia zapewnienie niezbędnych czynników produkcji, wytworzenie, dostarczenie i ułożenie z zagęszczeniem mieszanki betonowej oraz jej pielęgnację, wykonanie i rozebranie konstrukcji pomocniczych i usunięcie ich poza plac budowy. Cena obejmuje również wykonanie niezbędnych badań.

10. DOKUMENTY ZWIĄZANE

Jak w SST 13.01.00 „Beton konstrukcyjny”.

M.13.01.00**BETON KONSTRUKCYJNY****1. WSTĘP****1.1. Przedmiot SST**

Przedmiotem niniejszej Szczegółowej Specyfikacji Technicznej są wymagania techniczne dotyczące wykonania i odbioru robót związanych z wykonaniem elementów konstrukcyjnych z betonu w ramach zadania:

Przebudowa mostu drogowego w ciągu drogi powiatowej nr 3143D km 5+885 nad potokiem Gruda w miejscowości Ożary .

1.2. Zakres stosowania SST

Szczegółowa specyfikacja techniczna jest stosowana jako dokument przetargowy i kontraktowy przy zlecaniu i realizacji robót wymienionych w punkcie 1.1.

1.3. Zakres robót objętych SST

Ustalenia zawarte w niniejszej specyfikacji obejmują wszystkie czynności umożliwiające i mające na celu wykonanie następujących elementów konstrukcyjnych z betonu hydrotechnicznego BH 30 (beton o parametrach – wodoszczelność W8, mrozoodporność F200):

- wykonanie konstrukcji modernizacji przyczółków,
- wykonanie płyty pomostowej zespolonej z belkami nośnymi układu nośnego ,
- wykonanie wypełnienia kap chodnikowych ,
- wykonanie płyt przejściowych na dojazdach ,
łącznie z zasadami prowadzenia robót związanych z:
 - wykonaniem mieszanki betonowej,
 - wykonaniem deskowań,
 - układaniem i zagęszczaniem mieszanki betonowej,
 - pielęgnacją betonu.

1.4. Określenia podstawowe

Określenia podane w niniejszej SST są zgodne z obowiązującymi odpowiednimi normami oraz określeniami podanymi w SST M.00.00.00. „Wymagania ogólne”.

1.4.1. **Beton zwykły** - beton o gęstości objętościowej powyżej 2000 kg/m³ wykonany z cementu, wody, kruszywa mineralnego o frakcjach piaskowych i grubszych oraz ewentualnych dodatków mineralnych i domieszek chemicznych;

1.4.2. **Mieszanka betonowa** - mieszanina wszystkich składników przed związaniem betonu;

1.4.3. **Zaczyn cementowy** - mieszanina cementu i wody;

1.4.4. **Zaprawa** - mieszanina cementu, wody, składników mineralnych i ewentualnych dodatków, przechodzących przez sito kontrolne o boku oczka kwadratowego 2 mm;

1.4.5. **Zarób mieszanki betonowej** - ilość mieszanki jednorazowo otrzymanej z urządzenia mieszającego lub pojemnika transportowego;

1.4.6. **Klasa betonu** - symbol literowo - liczbowy (np. „B30”) klasyfikujący beton pod względem jego wytrzymałości na ściskanie. Liczba po literze „B” oznacza wytrzymałość gwarantowaną R_b^G ;

1.4.7. **Partia betonu** – ilość betonu o tych samych wymaganiach, podlegająca oddzielnej ocenie, wyprodukowana w okresie umownym – nie dłuższym niż 1 miesiąc – z takich samych składników, w ten sam sposób i w tych samych warunkach.

1.4.8. **Wytrzymałość gwarantowana betonu na ściskanie (R_b^G)** – wymagane przy danej klasie ograniczenie dolne do minimalnej wytrzymałości betonu, uzyskanej w wyniku badania na ściskanie kostek sześciennych o boku 150 mm, wykonanych, przechowywanych i badanych zgodnie z PN-88/B-06250, z uwzględnieniem liczby

próbek, przy założonej wadliwości 5 % oraz przy poziomie ufności co najmniej 0,5;

1.4.9. **Nasiąkliwość betonu** - stosunek masy wody, którą zdolny jest wchłonąć beton, do jego masy w stanie suchym;

1.4.10. **Stopień wodoszczelności** - symbol literowo - liczbowy (np. „W8”) klasyfikujący beton pod względem przepuszczalności wody. Liczba po literze „W” oznacza dziesięciokrotną wartość ciśnienia wody w MPa, działającego na próbki betonowe;

1.4.11. **Stopień mrozoodporności** - symbol literowo - liczbowy (np. „F 150”) klasyfikujący beton pod względem jego odporności na działanie mrozu. Liczba po literze „F” oznacza wymaganą liczbę cykli zamarzania i odmarzania próbek betonowych;

1.5. Ogólne wymagania dotyczące robót

Wykonawca robót jest odpowiedzialny za jakość ich wykonania oraz za zgodność z dokumentacją projektową, SST i poleceniami Inżyniera.

Ogólne wymagania dotyczące robót podano w SST M-00.00.00 „Wymagania ogólne”.

2. MATERIAŁY

Wymagania dotyczące jakości mieszanki betonowej regulują postanowienia odpowiednich norm polskich oraz „Rozporządzenie Ministra Transportu i Gospodarki Morskiej z dnia 30 maja 2000 r. w sprawie warunków technicznych, jakim powinny odpowiadać drogowe obiekty inżynierskie i ich usytuowanie.”

W dalszej części niniejszej SST wymagania te nazwane są skrótowo „Rozporządzeniem MTiGM”.

2.1. Składniki mieszanki betonowej

2.1.1. Cement – wymagania i badania

a) Rodzaje cementu

Cement pochodzący z każdej dostawy musi spełniać wymagania zawarte w PN-EN-197-1:2002. Według „Rozporządzenia MTiGM” do betonu klasy B25 ,B30 należy stosować wyłącznie cement portlandzki CEM I niskoalkaliczny, klasy 42,5 NA.

b) Wymagania dotyczące składu cementu

Według ustaleń w PN-EN-197-1:2002 oraz zgodnie z „Rozporządzeniem MTiGM”, wymaga się, aby cement ten charakteryzował się następującym składem:

- zawartość krzemianu trójwapniowego (alitu) C_3S – nie większa niż 60 %;
- zawartość określona ułamkiem masowym glinianu trójwapniowego C_3A – nie większa niż 7 %;
- zawartość określona ułamkiem masowym C_4AF+2C_3A – nie większa niż 20 %.

c) Świadectwo jakości cementu

Każda partia dostarczonego cementu musi posiadać świadectwo jakości (atest) wraz z wynikami badań, z uwzględnieniem wymagań zawartych w „Rozporządzeniu MTiGM”.

Cement pochodzący z każdej dostawy musi być poddany badaniom wg norm PN-EN 196-1: 1996, PN-EN 196-3: 1996 oraz PN-EN 196-6: 1997, a wyniki ocenione wg w PN-EN-197-1:2002.

Zakazuje się pobierania cementu ze stacji przesypowych (silosów) jeżeli nie ma pewności, że dostarczony jest tam tylko jeden rodzaj cementu z tej samej cementowni. Każda partia cementu przed jego użyciem do betonu musi uzyskać akceptację Inżyniera.

d) Badania podstawowych parametrów cementu

Badania cementu pochodzącego z dostawy, dla której jest atest z wynikami badań cementowni, można wykonać tylko w zakresie badań podstawowych.

Zaleca się kontrolę cementu przed użyciem go do wykonania mieszanki betonowej, obejmującą:

- oznaczenie czasu wiązania wg PN-EN 196-3: 1996,
- oznaczenie zmiany objętości wg PN-EN 196-3: 1996,
- sprawdzenie zawartości grudek (zbryleń) cementu nie dających się rozgnieść w palcach i nie rozpadających się w wodzie wg PN-EN 196-6: 1997.

Wyniki wyżej wymienionych badań muszą spełniać następujące wymagania:

1) przy oznaczaniu czasu wiązania w aparacie Vicata:

- dla cementu portlandzkiego normalnie twardniejącego:

- * początek wiązania najwcześniej po upływie 60 min.,
- * koniec wiązania najpóźniej po upływie 10 godz.,

- dla cementu portlandzkiego szybko twardniejącego:

- * początek wiązania najwcześniej po upływie 45 min.,
- * koniec wiązania najpóźniej po upływie 6 godz.,

2) przy oznaczaniu równomierności zmiany objętości:

- * wg próby Le Chateliera nie więcej niż 8 mm,

3) przy sprawdzaniu zawartości grudek (zbryleń) nie dających się rozgnieść w palcach i nie rozpadających się w wodzie.

- * grudki należy z cementu usunąć poprzez przesianie przez sito o boku oczka kwadratowego 2 mm. Nie dopuszcza się występowania w cemencie ilości grudek większej niż 20 % masy cementu.

W przypadku, gdy wyżej wymienione badania wykażą niezgodność z normami, cement nie może być użyty do betonu.

e) Opakowanie

Cement wysyłany w opakowaniu powinien być pakowany w worki papierowe WK co najmniej trzywarstwowe wg BN-76/P-79005. Worki powinny być koloru piaskowego z pasami koloru fioletowego, dla cementów normalnie twardniejących oraz pomarańczowego dla cementów szybko twardniejących.

Masa worka z cementem powinna wynosić 50 ± 2 kg. Na workach powinien być umieszczony trwały wyraźny napis zawierający co najmniej następujące dane:

- oznaczenie,
- nazwa wytwórni i miejscowość,
- masa worka z cementem,
- data wysyłki,
- termin trwałości cementu.

f) Magazynowanie i okres składowania

Cement należy przechowywać zgodnie z postanowieniami normy PN-EN 197-1:2002, która zaleca magazynowanie:

- cementu pakowanego (workowanego) – w składach otwartych (wydzielone miejsca zadaszone na otwartym terenie zabezpieczone z boków przed opadami) lub magazynach zamkniętych (budynki lub pomieszczenia oszczelnym dachu i ścianach);
- cementu luzem – w magazynach specjalnych (zbiorniki stalowe, żelbetowe lub betonowe przystosowane do pneumatycznego załadunku i wyładunku cementu luzem, zaopatrzone w urządzenia do przeprowadzenia kontroli objętości cementu znajdującego się w zbiornikach lub otwory do przeprowadzania kontroli objętości cementu, włączy do czyszczenia oraz kłamy na wewnętrznych ścianach).

Podłoża składów otwartych powinny być twarde i suche, odpowiednio pochylone, zabezpieczające cement przed ściekami wody deszczowej i zanieczyszczeniami. Podłogi magazynów zamkniętych powinny być suche i czyste zabezpieczające cement przed zawilgoceniem i zanieczyszczeniem.

Dopuszczalny okres przechowywania cementu zależy od miejsca przechowywania.

Cement nie może być użyty do betonu po okresie:

- 10 dni, w przypadku przechowywania go w zadaszonych składach otwartych;
- po upływie trwałości podanego przez wytwórnię, w przypadku przechowywania w składach zamkniętych.

Każda partia cementu posiadająca oddzielne świadectwo jakości powinna być przechowywana osobno, w sposób umożliwiający jej łatwe rozróżnienie.

2.1.2. Kruszywo

Do betonu należy stosować kruszywo mineralne odpowiadające wymaganiom normy PN-86/B-06712/A1:97, z tym, że marka kruszywa nie powinna być niższa niż symbol liczbowy klasy betonu. Ponadto zgodnie z „Rozporządzeniem MTiGM” kruszywo powinno odpowiadać wymaganiom, które zestawiono poniżej.

2.1.2.1. Kruszywo grube - wymagania i badania

Kruszywo do betonu powinno charakteryzować się stałością cech fizycznych i jednorodnością uziarnienia, pozwalającą na wykonanie partii betonu o stałej jakości.

Poszczególne rodzaje i frakcje kruszywa muszą być składowane oddzielnie, na umocnionym i czystym podłożu, w sposób uniemożliwiający mieszanie się. W przypadku stosowania kruszywa pochodzącego z różnych źródeł należy spowodować, aby udział tych kruszyw był jednakowy dla całej konstrukcji betonowej.

Do betonu klasy B25 można stosować żwir o maksymalnym wymiarze ziarna do 31.5 mm

Do betonu klasy B30 należy stosować wyłącznie grysy granitowe, bazaltowe lub z innych skał zbadanych przez uprawnioną jednostkę badawczą, o maksymalnym wymiarze ziarna do 16 mm, spełniające następujące wymagania:

a) Zawartość pyłów i zanieczyszczeń:

Rodzaj zanieczyszczenia	Dopuszczalna zawartość w kruszywie grubym
Pyły mineralne	do 1%
Zanieczyszczenia obce	do 0,25 %
Zanieczyszczenia organiczne	*)
Ziarna nieforemne	do 20 %
Grudki gliny	0 %

*) W ilości nie dającej barwy ciemniejszej od wzorcowej

b) Właściwości fizyczne i chemiczne kruszywa:

Właściwości	Dopuszczalna zawartość w kruszywie grubym
Wskaźnik rozkruszenia: - grysy granitowe - grysy bazaltowe i inne	do 16 % do 8 %
Nasiakliwość	do 1,2 %
Mrozoodporność	do 2 % *) do 10 % **)
Reaktywność alkaliczna z cementem (wg PN-78/B-06714/34)	zwiększenie wymiarów liniowych < 0,1 %
Zawartość związków siarki	do 0,1 %
Zawartość podziarna	do 5 %
Zawartość nadziarna	do 10 %

*) Wg metody bezpośredniej

***) Wg zmodyfikowanej metody bezpośredniej (wg BN-84/6774-02)

Dostawca kruszywa jest zobowiązany do przekazania dla każdej partii kruszywa wyników badań pełnych wg PN-86/B-06712/A1:97 oraz wyników badania specjalnego dotyczącego reaktywności alkalicznej, w terminach przewidzianych przez Inżyniera.

Na budowie należy dla każdej partii kruszywa wykonać kontrolne badania niepełne obejmujące:

- oznaczenie składu ziarnowego wg PN-EN 933-1:2000,
- oznaczenie ziaren nieforemnych wg PN-78/B-06714/16,
- oznaczenie zawartości zanieczyszczeń obcych wg PN-78/B-06714/12,
- oznaczenie zawartości grudek gliny (oznaczać jak zawartość zanieczyszczeń obcych),
- oznaczenie zawartości pyłów mineralnych wg PN-78/B-06714/13.

W przypadku, gdy kontrola wykaże niezgodność cech danego kruszywa z wymaganiami wg PN-86/B-06712/A1:97, użycie takiego kruszywa może nastąpić po jego uszlachetnieniu (np. przez płukanie lub dodanie odpowiednich frakcji kruszywa) i ponownym sprawdzeniu. Należy prowadzić bieżącą kontrolę wilgotności kruszywa dla korygowania recepty roboczej betonu.

2.1.2.2. Kruszywo drobne – wymagania i badania

Kruszywem drobnym powinny być piaski o uziarnieniu do 2 mm pochodzenia rzeczno lub kompozycja piasku rzeczno i kopalnianego uszlachetnionego, spełniające wymagania:

a) w zakresie zawartości określonych ułamkiem masowym poszczególnych frakcji w stosie okruchowym:

- ziarna nie większe niż 0,25 mm - 14 do 19 %,
- ziarna nie większe niż 0,50 mm - 33 do 48 %,
- ziarna nie większe niż 1,00 mm - 57 do 76 %.

b) w zakresie cech fizycznych i chemicznych:

Rodzaj zanieczyszczenia	Dopuszczalna zawartość w kruszywie drobnym
Pyły mineralne	Do 1,5%
Zanieczyszczenia obce	do 0,25 %
Zawartość związków siarki	do 0,2 %

Reaktywność alkaliczna z cementem (wg PN-78/B-06714/34)	Zwiększenie wymiarów liniowych < 0,1 %
Zanieczyszczenia organiczne	*)
Grudki gliny	0 %

*) W ilości nie dającej barwy ciemniejszej od wzorcowej

Piasek pochodzący z każdej dostawy musi być poddany badaniom niepełnym obejmującym:

- oznaczenie składu ziarnowego wg PN-EN 933-1:2000
- oznaczenie zawartości pyłów mineralnych wg PN-78/B-06714/13,
- oznaczenie zawartości zanieczyszczeń obcych wg PN-76/B-06714/12,
- oznaczenie zawartości grudek gliny (oznaczać jak zawartość zanieczyszczeń obcych).

Należy zobowiązać dostawcę do przekazywania dla każdej partii piasku wyników badań pełnych oraz okresowo wynik badania specjalnego dotyczącego reaktywności alkalicznej.

2.1.2.3. Uziarnienie kruszywa

Do betonów klasy B25 , B30, B40 należy stosować kruszywo o łącznym uziarnieniu mieszczącym się w granicach podanych na poniższym wykresie i w tabeli.

Graniczne uziarnienie kruszywa:

Wymiar boku oczka sita [mm]	Ułamek masowy kruszywa przechodzącego przez sito
	wymiar ziarna ≤ 16 mm [%]
0,25	3 ÷ 8
0,50	7 ÷ 20
1,0	12 ÷ 32
2,0	21 ÷ 42
4,0	36 ÷ 56
8,0	60 ÷ 76
16,0	100
31,5	-

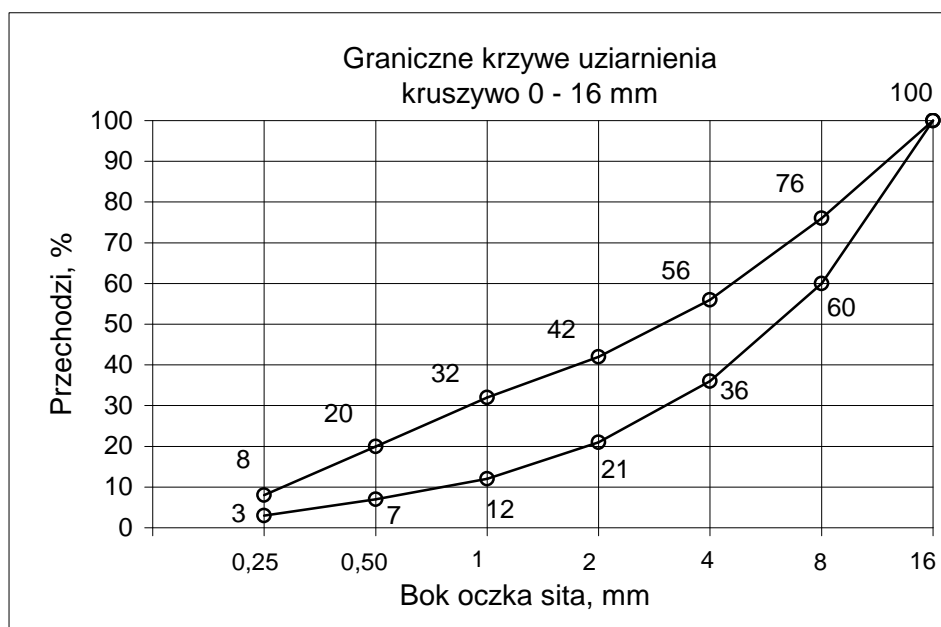

Zaleca się, aby punkt piaskowy przy kruszywie grubym do 16 mm wynosił nie więcej niż 42 %. Różnice w uziarnieniu mieszanki kruszywa stosowanej do produkcji betonu i mieszanki przyjętej do ustalenia składu betonu, nie powinny przekroczyć wartości podanych w tablicy poniżej:

Fracje mieszanki kruszywa	Maksymalna różnica
---------------------------	--------------------

Fracje pyłowo-piaskowe od 0 do 0,5 mm	± 10 %
Fracje piaskowe od 0 do 5 mm	± 10 %
Zawartość poszczególnych frakcji powyżej 5 mm	± 20 %

2.1.3. Woda zarobowa do betonu

Woda zarobowa do betonu powinna odpowiadać wymaganiom normy PN-88/B-32250 „Materiały budowlane. Woda do betonów i zapraw”.

Wodę do betonu przewiduje się czerpać z wodociągów miejskich. Woda ta za wyjątkiem sprawdzenia zawartości cukrów wg PN-76/C-04628/02 na zgodność z wymaganiami przedstawionymi w tabeli poniżej, nie wymaga badań.

Najważniejsze wymagania stawiane przed wodą zarobową:

Cecha	Wymaganie	Metoda badań wg
barwa	powinna odpowiadać wodzie wodociągowej	PN-88/B-32250
zapach	bez zapachu gnilnego	PN-88/B-32250
wskaznik pH	≥ 4	PN-88/B-32250
zawartość siarkowodoru	do 20 mg/l	PN-82/C-04566/02
zawartość siarczanów	do 600 mg/l	PN-82/C-04566/03
zawartość cukrów	do 500 mg/l	PN-76/C-04628/02
zawartość chlorków	do 400 mg/l	PN-73/C-04600/00
twardość ogólna	do 10 mval/l	PN-ISO 6059:99
sucha pozostałość	do 1500 mg/l	PN-78/C-04541
obniżenie wytrzymałości zapraw na zginanie lub ściskanie	nie mniej niż 10 %	PN-88/B-32250

2.1.4. Domieszki i dodatki do betonu

Zaleca się stosowanie do mieszanek betonowych domieszek chemicznych o działaniu napowietrzającym i uplastyczniającym. Rodzaj domieszki, jej ilość i sposób stosowania powinny posiadać świadectwo dopuszczenia do stosowania w budownictwie mostowym, wydane przez Instytut Badawczy Dróg i Mostów. Zaleca się sprawdzanie doświadczalne skuteczności domieszek przy ustalaniu receptury mieszanki betonowej. Stosowane domieszki i dodatki nie mogą powodować nadmiernego skurczu betonu.

2.2. Mieszanka betonowa

2.2.1. Skład mieszanki betonowej

Skład mieszanki betonowej powinien być ustalony zgodnie z normą PN-88/B-06250 oraz zgodnie z „Rozporządzeniem MTiGM” a mianowicie:

- skład mieszanki betonowej powinien być taki, aby przy najmniejszej ilości wody zapewnić szczelne ułożenie mieszanki w wyniku zagęszczania przez wibrowanie,
- w celu polepszenia właściwości mieszanki betonowej i betonu, zaleca się stosowanie domieszek wg pkt. 2.1.4. niniejszej SST,
- przy projektowaniu składu mieszanki betonowej zagęszczanej przez wibrowanie i dojrzewającej w warunkach naturalnych (przy średniej temperaturze dobowej nie większej niż 10 °C), średnie wymagane wytrzymałości na ściskanie betonu poszczególnych klas przyjmuje się równe wartościom $1,3 R_b^G$.
W przypadku odmiennych warunków wykonywania i dojrzewania betonu (np. prasowanie, odpowietrzanie, dojrzewanie w warunkach podwyższonej temperatury), należy uwzględnić wpływ takich czynników na wytrzymałość betonu,
- wartość stosunku c/w nie może być mniejsza od 2 (wartość stosunku w/c nie większa od 0,5),
- skład mieszanki betonowej ustala laboratorium Wykonawcy lub wytwórni betonów i wymaga on zatwierdzenia przez Inżyniera,
- konsystencja mieszanek betonowych nie powinna być rzadsza od plastycznej, oznaczonej w PN-88/B-06250 symbolem K3.

Sprawdzanie konsystencji mieszanki przeprowadza się podczas projektowania jej składu i następnie przy wytwarzaniu.

Dopuszcza się dwie metody sprawdzania :

- metodą Ve - Be,
- metodą stożka opadowego.

Różnice pomiędzy założoną konsystencją mieszanki, a kontrolowaną metodami podanymi wyżej, nie mogą przekroczyć :

- 20 % wartości wskaźnika Ve - Be,
- 10 mm przy pomiarze stożkiem opadowym.

Pomiar konsystencji mieszanek K1 do K3 wg PN-88/B-06250, należy wykonać aparatem Ve-Be. Dla konsystencji plastycznej K3 dopuszcza się na budowie pomiar przy pomocy stożka opadowego.

- g) stosunek poszczególnych frakcji kruszywa grubego ustalany doświadczalnie powinien odpowiadać najmniejszej jamistości,
- h) zawartość piasku w stosie okruchowym powinna być jak najmniejsza i jednocześnie zapewniać niezbędną urabialność przy zagęszczeniu przez wibrowanie oraz nie powinna być większa niż 42% - przy kruszywie grubym do 16 mm,
- i) optymalną zawartość piasku w mieszance betonowej ustala się następująco:
- z ustalonym optymalnym składem kruszywa grubego wykonuje się kilka (3÷5) mieszanek betonowych o ustalonym teoretycznie stosunku w/c i o wymaganej konsystencji, zawierających różną, ale nie większą od dopuszczalnej ilość piasku,
 - za optymalną ilość piasku przyjmuje się taką, przy której mieszanka betonowa zagęszczona przez wibrowanie, charakteryzuje się największą masą objętościową.
- Wartość współczynnika „A” do wzoru Bolomey'a, stosowanego do wyznaczania wskaźnika w/c charakteryzującego mieszankę betonową, należy wyznaczyć doświadczalnie. Współczynnik ten wyznacza się na podstawie uzyskanych wytrzymałości betonu z mieszanek o różnych wartościach w/c (mniejszych i większych od wartości przewidywanej teoretycznie), wykonanych ze stosowanych materiałów. Dla teoretycznego ustalenia wartości wskaźnika w/c w mieszance, można skorzystać z wartości parametru „A” podanego w literaturze fachowej.
- j) maksymalna ilość cementu dla betonu klasy B30 powinna wynosić 400 kg/m³. W uzasadnionych przypadkach i za zgodą Inżyniera dopuszcza się przekroczenie tej ilości o 10 %.
- k) należy wyznaczyć wartości odchylenia standardowego związanego z poziomem wytwarzania mieszanki betonowej oraz wartości współczynnika „B” określającego wpływ obróbki cieplnej na wytrzymałość betonu, w celu dokładniejszego wyznaczenia wytrzymałości średniej (R) i umownej (R_G) i wynikającego z nich wartości wskaźnika w/c. Wartości te należy wyznaczyć wg PN-88/B-06250.
- l) zawartość powietrza w mieszance betonowej badana metodą ciśnieniową wg PN-88/B-06250 nie powinna przekraczać:
- wartości 2 % - w przypadku nie stosowania domieszek napowietrzających,
 - przedziałów wartości podanych w poniższej tabeli, w przypadku stosowania domieszek napowietrzających.

Uziarnienie kruszywa		0 ÷ 16
Zawartość powietrza %	Beton narażony na czynniki atmosferyczne	3,5 ÷ 5,5
	Beton narażony na stały dostęp wody przed zamarznięciem	4,5 ÷ 6,5

2.2.2. Wymagane właściwości betonu

Beton klasy B30, B40 musi spełniać wymagania zestawione w tabeli poniżej:

Cecha	Wymagania	Metoda badań wg
Nasiąkliwość	do 4 %	PN-88/B-06250
Wodoszczelność	większa od 0,8 MPa (W8)	jw.
Mrozoodporność	ubytek masy nie większy od 5 %, spadek wytrzymałości na ścislenie nie większy od 20 % po 150 cyklach zamrażania i odmrażania (F150)	jw.

3. SPRZĘT

Roboty można wykonać przy użyciu dowolnego typu sprzętu zaakceptowanego przez Inżyniera. Dozatory muszą mieć aktualne świadectwo legalizacji. Mieszanie składników powinno się odbywać wyłącznie w betoniarkach o wymuszonym działaniu (zabrania się stosowania mieszarek wolnospadowych).

Do podawania mieszanek należy stosować pojemniki o konstrukcji umożliwiającej łatwe ich opróżnianie lub pompy przystosowane do podawania mieszanek plastycznych.

Dopuszcza się także przenośniki taśmowe jednosekcyjne do podawania mieszanki na odległość nie

większą niż 10 m.

Do zagęszczania mieszanki betonowej należy stosować wibratory węgłne o częstotliwości min. 6000 drgań/min., z buławami o średnicy nie większej od 0,65 odległości między prętami zbrojenia leżącego w płaszczyźnie poziomej. Belki i łaty wibracyjne stosowane do wyrównania powierzchni betonu płyt, powinny charakteryzować się jednakowymi drganiami na całej długości.

4. TRANSPORT

4.1. Transport cementu

Dla cementu w workach - transport krytymi środkami transportowymi. Dla cementu luzem – transport cementosamochodami wyposażonymi we wsypy umożliwiające grawitacyjne napełnianie zbiorników i urządzenie do wyładowania cementu oraz posiadające możliwość plombowania wsypów i wysypów.

4.2. Ogólne zasady transportu masy betonowej

Masę betonową należy transportować środkami nie powodującymi:

- naruszenia jednorodności masy,
- zmian w składzie masy w stosunku do stanu początkowego (bezpośrednio po wymieszaniu).

Czas trwania transportu i jego organizacja powinny zapewniać dostarczenie do miejsca układania masy betonowej o takim stopniu ciekłości, jaki został ustalony dla danego sposobu zagęszczania i rodzaju konstrukcji.

4.3. Transport, podawanie i układanie mieszanki betonowej

Mieszanki betonowe mogą być transportowane mieszalnikami samochodowymi (tzw. „gruszkami”). Ilość „gruszek” należy dobrać tak, aby zapewnić wymaganą szybkość betonowania z uwzględnieniem odległości dowozu, czasu twardnienia betonu oraz koniecznej rezerwy w przypadku awarii samochodu;

Czas transportu i wbudowania mieszanki betonowej nie powinien być dłuższy niż:

- 90 min. - przy temperaturze otoczenia: +5° C do +15° C,
- 70 min. - przy temperaturze otoczenia: +20° C,
- 30 min. - przy temperaturze otoczenia: +30° C.

4.4. Transport masy betonowej przenośnikami taśmowymi

Dopuszcza się przy zachowaniu następujących warunków:

- a) masa betonowa powinna być co najmniej konsystencji plastycznej (6 cm wg stożka opadowego),
- b) szybkość posuwu taśmy nie powinna być większa niż 1 m/s,
- c) kąt pochylenia przenośnika nie powinien być większy niż 18° przy transporcie do góry i 12° przy transporcie w dół,
- d) przenośnik powinien być wyposażony w urządzenie do równomiernego wysypywania masy oraz do zgarniania zaprawy i zaczynu z taśmy przy jej ruchu powrotnym, przy czym zgarnięty materiał powinien być stopniowo wprowadzony do dostarczanej masy betonowej.

4.5. Transport masy betonowej pompowy lub pneumatyczny

Powinien odbywać się ściśle według odpowiednich instrukcji opracowanych dla danego urządzenia.

5. WYKONANIE ROBÓT

5.1. Uwagi ogólne

Wykonawca przedstawi Inżynierowi do akceptacji projekt organizacji i harmonogram robót uwzględniający wszystkie warunki w jakich będą wykonywane roboty betonowe.

5.2. Zalecenia ogólne

Rozpoczęcie robót betoniarskich może nastąpić w oparciu o szczegółowy program i dokumentację technologiczną (zaakceptowaną przez Inżyniera) obejmującą:

- wybór składników betonu,
- opracowanie receptur laboratoryjnych i roboczych,
- sposób wytwarzania mieszanki betonowej,
- sposób transportu mieszanki betonowej,
- kolejność i sposób betonowania,
- wskazanie przerw roboczych i sposób łączenia betonu w przerwach,

- sposób pielęgnacji betonu,
- warunki i rozformowanie konstrukcji,
- zestawienie koniecznych badań.

Przed przystąpieniem do betonowania, powinna być stwierdzona przez Inżyniera prawidłowość wykonania wszystkich robót poprzedzających betonowanie, a w szczególności:

- prawidłowość wykonania deskowań, ewentualnych rusztowań itp.,
- prawidłowość wykonania zbrojenia,
- przygotowanie powierzchni betonu uprzednio ułożonego w miejscu przerwy roboczej,
- prawidłowość wykonania wszystkich robót zanikających, między innymi wykonanie przerw dylatacyjnych, warstw izolacyjnych itp.,
- prawidłowość rozmieszczenia i niezmienności kształtu elementów wbudowanych w betonową konstrukcję (kanały, wpusty, sączki itp.),
- gotowość sprzętu i urządzeń do prowadzenia betonowania.

Roboty betoniarskie muszą być wykonane zgodnie z wymaganiami norm: PN-88/B-06250 i PN-S-10040/99 oraz „Rozporządzeniem MTiGM”.

5.3. Wytwarzanie mieszanki betonowej

5.3.1. Dozowanie składników

Dozowanie składników do mieszanki betonowej powinno być dokonywane wyłącznie wagowo z dokładnością:

± 2 % - przy dozowaniu cementu i wody,

± 3 % - przy dozowaniu kruszywa,

Dozatory muszą mieć aktualne świadectwo legalizacji. Wagi powinny być kontrolowane co najmniej raz w roku.

Urządzenia dozujące wodę i płynne domieszki, powinny być sprawdzane co najmniej raz w miesiącu. Przy dozowaniu składników powinno się uwzględniać korektę związaną ze zmiennym zawilgoceniem kruszywa.

5.3.2. Mieszanie składników

Mieszanie składników powinno się odbywać wyłącznie w betoniarkach o wymuszonym działaniu (zabrania się stosowania mieszarek wolnospadowych).

Czas mieszania należy ustalić doświadczalnie, jednak nie powinien być krótszy niż 2 minuty.

5.3.3. Podawanie i układanie mieszanki betonowej

Do podawania mieszanek betonowych należy stosować pojemniki o konstrukcji umożliwiającej łatwe ich opróżnianie lub pompy przystosowane do podawania mieszanek

plastycznych. Przy stosowaniu pomp obowiązują odrębne wymagania technologiczne, przy czym wymaga się sprawdzenia ustalonej konsystencji mieszanki betonowej przy wylocie. Do podawania mieszanki dopuszcza się także przenośniki taśmowe jednosekcyjne, przy odległości podawania nie większej niż 10,0 m.

Przed przystąpieniem do układania betonu należy sprawdzić:

- położenie zbrojenia,
- zgodność rzędnych z projektem,
- czystość deskowania,
- obecność wkładek dystansowych zapewniających wymaganą wielkość otuliny,
- pokrycie deskowania środkiem antyadhezyjnym dopuszczonym do stosowania w budownictwie (np. Separbet, Olform2),

Mieszanki betonowej nie należy zrzucać z wysokości większej niż 0,75 m, od powierzchni, na którą spada.

W przypadku, gdy wysokość ta jest większa, należy mieszankę podawać za pomocy rynny zsykowej (do wysokości 3,0 m) lub leja zsykowego teleskopowego (do wysokości 8,0 m).

Przy wykonaniu elementów konstrukcji monolitycznych należy przestrzegać dokumentacji technologicznej, która powinna uwzględniać następujące zalecenia:

- w fundamentach i korpusach podpór wzmocniających, mieszankę betonową należy układać bezpośrednio z pojemnika lub rurociągu pompy, bądź też za pośrednictwem rynny, warstwami o grubości 40 cm, zagęszczając ją wibratorami wgłębными;
- przy wykonaniu płyt mieszankę betonową należy układać bezpośrednio z pojemnika lub rurociągu pompy. W płytach o grubości większej od 12 cm zbrojonych górną i dolną, należy stosować wibratory wgłębne. Do wyrównywania powierzchni betonowej należy stosować belki (łaty) wibracyjne.

5.3.4. Zagęszczanie betonu

Przy zagęszczaniu mieszanki betonowej należy stosować następujące warunki:

- a) Wibratory wgłębne należy stosować o częstotliwości min. 6000 drgań/min, z buławami o średnicy nie

- większej niż 0,65 odległości między prętami zbrojenia leżącymi w płaszczyźnie poziomej,
- b) Podczas zagęszczania wibratorami wgłębnymi nie wolno dotykać zbrojenia buławą wibratora,
 - c) Podczas zagęszczania wibratorami wgłębnymi należy zagłębić buławę na głębokość 5÷8 cm w warstwę poprzednią i przytrzymać buławę w jednym miejscu w czasie 20÷30 sek., po czym wyjmować powoli wstanie wibrującym,
 - d) Kolejne miejsca zagłębienia buławy powinny być od siebie oddalone o 1,4 R, gdzie R jest promieniem skutecznego działania wibratora. Odległość ta zwykle wynosi 0,35 ÷ 0,7 m,
 - e) Belki (łaty) wibracyjne powinny być stosowane do wyrównania powierzchni betonu płyt i charakteryzować się jednakowymi drganiami na całej długości,
 - f) Czas zagęszczania wibratorami powierzchniowymi, lub belką (łatą) wibracyjną w jednym miejscu powinien wynosić od 30 do 60 sek.,
- g) Zasięg działania wibratorów przyczepnych wynosi zwykle od 20 do 50 cm w kierunku głębokości i od 1,0 do 1,5 m w kierunku długości elementu. Rozstaw wibratorów należy ustalić doświadczalnie tak, aby nie powstały martwe pola. Mocowanie wibratorów powinno być trwałe i sztywne.

5.3.5. Przerwy w betonowaniu

Przerwy w betonowaniu należy sytuować w miejscach uprzednio przewidzianych i uzgodnionych z projektantem.

Ukształtowanie powierzchni betonu w przerwie roboczej powinno być uzgodnione z projektantem, a w prostszych przypadkach można się kierować zasadą, że powinna ona być prostopadła do kierunku naprężeń głównych,

Powierzchnia betonu w miejscu przerwania betonowania powinna być starannie przygotowana do połączenia betonu stwardniałego ze świeżym przez:

- usunięcie z powierzchni betonu stwardniałego, luźnych okruszków betonu oraz warstwy pozostałego szkliwa cementowego,
- obfite zwilżenie wodą i narzucenie kilkumilimetrowej warstwy kontaktowej z zaprawy cementowej o stosunku zbliżonym do zaprawy w betonie wykonywanym, albo też narzucenie cienkiej warstwy zaczynu cementowego. Powyższe zabiegi należy wykonać bezpośrednio przed rozpoczęciem betonowania.

W przypadku przerwy w układaniu betonu zagęszczonym przez wibrowanie, wznowienie betonowania nie powinno się odbyć później niż w ciągu 3 godzin lub po całkowitym stwardnieniu betonu.

Jeżeli temperatura powietrza jest wyższa niż 20° C, to czas trwania przerwy nie powinien przekraczać 2 godzin. Po wznowieniu betonowania należy unikać dotykania wibratorem deskowania, zbrojenia i poprzednio ułożonego betonu.

5.3.6. Wymagania przy pracy w nocy

W przypadku, gdy betonowanie konstrukcji wykonywane jest także w nocy, konieczne jest wcześniejsze przygotowanie odpowiedniego oświetlenia, zapewniającego prawidłowe wykonawstwo robót i dostateczne warunki bezpieczeństwa pracy.

5.4. Warunki atmosferyczne przy układaniu mieszanki betonowej i wiązaniu betonu

5.4.1. Betonowanie w zależności od warunków atmosferycznych

Betonowanie konstrukcji należy wykonywać wyłącznie w temperaturach nie niższych niż +5° C, zachowując warunki umożliwiające uzyskanie przez beton wytrzymałości co najmniej 15 MPa przed pierwszym zamarzeniem. Uzyskanie wytrzymałości 15 MPa powinno być zbadane na próbkach przechowywanych w takich samych warunkach, jak zabetonowana konstrukcja.

W wyjątkowych przypadkach dopuszcza się betonowanie w temperaturze do -5° C, jednak wymaga to zgody Inżyniera oraz zapewnienia mieszanki betonowej o temperaturze +20° C w chwili układania i zabezpieczenia uformowanego elementu przed utratą ciepła, w czasie co najmniej 7 dni. Temperatura mieszanki betonowej w chwili opróżnienia betoniarki nie powinna być wyższa niż +35° C,

Przed przystąpieniem do betonowania należy przygotować sposób postępowania na wypadek wystąpienia ulewnego deszczu. Konieczne jest przygotowanie odpowiedniej ilości osłon wodoszczelnych dla zabezpieczenia odkrytych powierzchni świeżego betonu,

Przy przewidywaniu spadku temperatury poniżej 0° C w okresie twardnienia betonu, należy wcześniej podjąć działania organizacyjne pozwalające na odpowiednie osłonięcie i podgrzanie zabetonowanej konstrukcji.

5.5. Pielęgnacja betonu

5.5.1. Materiały i sposoby pielęgnacji betonu

Bezpośrednio po zakończeniu betonowania zaleca się przykrycie powierzchni betonu lekkimi osłonami wodoszczelnymi zapobiegającymi odparowaniu wody z betonu i chroniącymi beton przed deszczem i nasłonecznieniem.

Przy temperaturze otoczenia wyższej niż $+5^{\circ}\text{C}$ należy nie później niż po 12 godzinach od zakończenia betonowania rozpocząć pielęgnację wilgotnościową betonu i prowadzić ją co najmniej przez 7 dni (przez polewanie co najmniej 3 razy na dobę).

Przy temperaturze otoczenia $+15^{\circ}\text{C}$ i wyższej, beton należy polewać w ciągu pierwszych 3 dni co 3 godziny w dzień i co najmniej 1 raz w nocy, a w następne dni jak wyżej.

Nanoszenie błon nieprzepuszczających wodę jest dopuszczalne tylko wtedy, gdy beton nie będzie się łączył z następną warstwą konstrukcji monolitycznej a także, gdy nie są stawiane wymagania odnośnie jakości pielęgnowanej powierzchni. Woda stosowana do polewania betonu powinna spełniać wymagania normy PN-88/B-32250.

W czasie dojrzewania betonu elementy powinny być chronione przed uderzeniami i drganiami, przynajmniej do chwili uzyskania przez beton wytrzymałości na ściskanie co najmniej 15 MPa.

Obciążenie świeżo zabetonowanej konstrukcji lekkimi środkami transportu dopuszcza się po osiągnięciu przez beton wytrzymałości co najmniej 5 MPa.

Rozformowanie konstrukcji może nastąpić po osiągnięciu przez beton wytrzymałości rozformowania dla konstrukcji monolitycznych (zgodnie z normą PN-S-10040/99).

5.6. Wykańczanie powierzchni betonu

5.6.1. Równość powierzchni i tolerancje

Dla powierzchni betonów w konstrukcji nośnej obowiązują następujące wymagania:

- wszystkie betonowe powierzchnie muszą być gładkie i równe, bez zagłębień między ziarnami kruszywa, przełomami i wybrzuszeniami ponad powierzchnię,
- pęknięcia są niedopuszczalne,
- rysy powierzchniowe skurczowe są dopuszczalne pod warunkiem, że ich rozwartość nie przekracza 0,1 mm oraz zostaje zachowana otulina zbrojenia betonu min 1,0 cm, a długości rys nie przekraczają:
 - podwójnej szerokości belek i 1,0 m – dla rys podłużnych,
 - połowy szerokości belek i 1,0 m – dla rys poprzecznych,
- pustki, raki i wykuszyny są dopuszczalne pod warunkiem, że otulenie zbrojenia betonu będzie nie mniejsze niż 1,0 cm, a powierzchnia na której występują nie większa niż 0,5 % powierzchni betonowanej,
- równość powierzchni betonu przeznaczonej pod izolację powinna odpowiadać wymaganiom normy PN-69/B-10260 tj. wypukłości i wgłębienia nie powinny być większe niż 2 mm,
- gładkość powierzchni powinna cechować się brakiem lokalnych progów, raków, wgłębień i wybrzuszeń, wystających ziaren kruszywa itp. Dopuszczalne są lokalne nierówności do 3 mm lub wgłębienia do 5 mm,
- wszystkie uszkodzenia powierzchni powinny być naprawione. Części wystające powinny być skute lub zeszlifowane, a zagłębienia wypełnione betonem żywicznym w składzie:

* żywica epoksydowa Epidian 51 100 cz. wagowo

* utwardzacz Aquanil 50 40÷50 cz. wagowo

* wypełniacz 200÷300 cz. wagowo

Jako wypełniacz może być stosowany cement, talk, mączka kamienna i piasek oraz ich mieszaniny. Dobór wypełniacza uzależniony jest od grubości nakładanej warstwy betonu żywicznego (w warstwach cienkich – wypełniacz drobnoziarnisty). Bardzo duże ubytki i nierówności płyty przekraczające 2 mm należy naprawić betonem cementowym wykonanym wg specjalnej technologii.

Do naprawy uszkodzeń powierzchni betonu dopuszcza się stosowanie innego niż podano wyżej sposobu, pod warunkiem stosowania preparatów dopuszczonych do stosowania w budownictwie mostowym, świadectwem dopuszczenia wydanym przez Instytut Badawczy Dróg i Mostów.

5.6.2. Faktura powierzchni i naprawa uszkodzeń

Jeżeli Dokumentacja Projektowa nie przewiduje specjalnego wykończenia powierzchni betonowych, to po rozdeskowaniu konstrukcji należy:

- wszystkie wystające nierówności wyrównać za pomocą tarcz karborundowych i czystej wody bezpośrednio po rozebraniu szalunków,
- raki i ubytki na ekspozowanych powierzchniach uzupełnić specjalnym betonem modyfikowanym, a następnie wygładzić packami, aby otrzymać równą i jednorodną powierzchnię bez dołków i porów,
- wyrównaną wg powyższych zaleceń powierzchnię należy obrzucić zaprawą i lekko wyszczotkować wilgotną szczotką, aby usunąć powierzchnie szkliste.

5.7. Tolerancje wykonania przy kontroli robót

Dopuszczalne odchyłki wymiarowe przedstawiono poniżej:

Rodzaj odchyłki		Dopuszczalna odchyłka wymiarowa
Fundamenty	usytuowanie w planie	± 5 cm
	rzędne wierzchu łąwy	± 2 cm
	pochylenie płaszczyzny i krawędzie	odchylenie od pionu ± 2 cm
Trzony podpór	pochylenie ścian	1 % wysokości ≤ 5 cm
	wymiary w planie	± 1 cm
	rzędne wierzchu budowli	± 1 cm

5.8. Deskowania

5.8.1. Cechy konstrukcji deskowania

Deskowania dla podstawowych elementów konstrukcji obiektu, powinny być wykonane według projektu technicznego deskowania, opartego na obliczeniach statyczno-wytrzymałościowych.

Konstrukcja deskowań powinna być sprawdzona na siły wywołane:

- a) parciem świeżej masy betonowej
- b) uderzeniami przy jej wylewaniu z pojemników, z uwzględnieniem:
 - szybkości betonowania,
 - sposobu zagęszczania,

Konstrukcja deskowania powinna w czasie eksploatacji spełniać następujące warunki:

- zapewniać bezpieczeństwo konstrukcji,
- zapewniać odpowiednią sztywność i niezmienność kształtu konstrukcji,
- zapewniać jednorodną powierzchnię betonu,
- zapewniać odpowiednią szczelność,
- wykazywać odporność na deformację pod wpływem warunków atmosferycznych.

Deskowania powinny być wykonane ściśle według ich dokumentacji technicznej i przed wypełnieniem masą betonową dokładnie sprawdzone, aby wykluczyć możliwość jakichkolwiek zniekształceń lub odchyłeń w wymiarach betonowanej konstrukcji. Prawidłowość wykonania deskowań powinna być stwierdzona przez kontrolę techniczną. Deskowania nieimpregnowane przed wypełnieniem ich masą betonową powinny być obficie zlewane wodą.

5.8.2. Materiały

Zaleca się zastosowanie deskowań systemowych, zapewniających wysoką jakość wykonywanych robót oraz umożliwiających łatwy montaż, demontaż i wielokrotność użycia. Deskowania te, wykonane z materiałów firmowych, muszą posiadać dopuszczenie do stosowania w budownictwie mostowym, wydane przez IBDiM.

W przypadku zastosowania deskowań tradycyjnych, zaleca się wykonanie ich z desek drzew iglastych III lub IV klasy o minimalnej grubości 32 mm i maksymalnej szerokości 18 cm lub materiałów drewnopochodnych jak sklejka wodoodporna bakelityzowana o cienkich stojach lub płyty pilśniowe, o grubości zapewniającej całkowitą sztywność poszycia po wypełnieniu deskowań masą betonową. Deski powinny być jednostronnie strugane i przygotowane do łączenia na wpust i pióro. W przypadku stosowania desek bez wpustu i pióra, należy uszczelnić szczeliny pomiędzy deskami taśmami z tworzyw sztucznych albo pianką. Należy zwrócić szczególną uwagę na uszczelnienie styków ścian z dnem deskowania. Zaleca się stosowanie sfazowań o wymiarach $2 \div 4$ cm na stykach dwóch prostopadłych do siebie ścian, szczególnie w stykach wklęsłych. Można takie sfazowania wykonywać również wtedy, gdy nie przewidziano ich w projekcie. W takim przypadku należy przeprowadzić w razie potrzeby korektę rozmieszczenia zbrojenia. Zmianę rozmieszczenia zbrojenia powinien zatwierdzić Inżynier. Zaleca się wykonanie uszlachetnienia powierzchni drewnianych stykających się z masą betonową przez pokrywanie drewna sklejką, płytami z tworzyw, warstwami z żywic itp.

W przypadku zastosowania jako deskowań stalowych tarcz, powinny być one wykonane jako kraty spawane ze stali walcowanej profilowej i przyspawanego do nich poszycia z blachy stalowej grubości min 1 mm. Kraty powinny odpowiadać następującym warunkom:

- a) zapewniać całkowitą sztywność tarczy i poszycia oraz szczelność na stykach tarcz sąsiednich,
- b) całkowity ciężar tarczy stalowej przewidzianej do przestawiania ręcznego nie powinien przekraczać 60 kg,

c) sposób łączenia poszczególnych tarcz powinien zapewniać sztywność całego deskowania oraz wykluczać stosowanie śrub ze względu na nieuniknione zalewanie gwintów mlekiem cementowym i trudności ich czyszczenia.

5.8.3. Dopuszczalne ugięcia deskowań

- w deskach deskowań widocznych powierzchni betonowych lub żelbetowych 1/400 L
- w deskach deskowań niewidocznych powierzchni betonowych lub żelbetowych 1/250 L
-

5.8.4. Tolerancje wykonania deskowania

Dopuszcza się następujące odchylenia od wymiarów nominalnych przewidzianych Dokumentacją Projektową:

rozstaw żeber deskowań	$\pm 0,5$ % i nie więcej niż 2 cm
grubość jednego elementu deskowania	$\pm 0,2$ cm
odchylenia od pionu ściany deskowania	$\pm 0,2$ % wysokości ściany i nie więcej niż 0,5 cm
prostoliniowość krawędzi żeber	$\pm 0,1$ % (w kierunku ich długości)
miejscowe nierówności powierzchni deskowania (przy pomiarze łata długości 3,0 m)	$\pm 0,2$ cm
wymiar kształtu elementu betonowego	-0,2 % wysokości i nie więcej niż -0,5 cm, +0,5 % wysokości i nie więcej niż +1,0 cm, -0,2 % grubości (szerokości) i nie więcej niż -0,2 cm, +0,5 % grubości (szerokości) i nie więcej niż +0,5 cm

6. KONTROLA JAKOŚCI ROBÓT

Badania i pomiary do kontroli jakości przeprowadzane są na koszt Wykonawcy, w niezależnym laboratorium zaakceptowanym przez Inżyniera.

6.1. Kontrola jakości mieszanki betonowej i betonu

6.1.1. Zakres kontroli

Kontroli podlegają następujące właściwości mieszanki betonowej i betonu, badane wg PN-88/B-06250:

- konsystencja mieszanki betonowej,
- zawartość powietrza w mieszance betonowej,
- wytrzymałość betonu na ściskanie,
- nasiąkliwość betonu,
- odporność betonu na działanie mrozu,
- przepuszczalność wody przez beton.

Zwraca się uwagę na konieczność wykonania planu kontroli jakości betonu, zawierającego m.in. podział obiektu (konstrukcji) na części podlegające osobnej ocenie oraz szczegółowe określenie ilości i terminów pobierania próbek do kontroli jakości mieszanki i betonu.

6.1.2. Sprawdzenie konsystencji mieszanki betonowej

Sprawdzenie konsystencji przeprowadza się podczas projektowania składu mieszanki betonowej, po transporcie mieszanki oraz przy stanowisku betonowania, co najmniej 2 razy w czasie jednej zmiany roboczej i przynajmniej 1 raz dla elementu stanowiącego całość. Różnice pomiędzy przyjętą konsystencją mieszanki a kontrolowaną nie powinny przekroczyć:

- przy badaniu metodą stożka opadowego: ± 1 cm
- przy badaniu metodą „Ve-be”:
* dla betonów gęstoplastycznych: ± 4 do 6° ,
* dla betonów wilgotnych: ± 10 do 15° .

Dopuszcza się korygowanie konsystencji mieszanki betonowej wyłącznie poprzez zmianę zawartości zaczynu w mieszance, przy zachowaniu stałego stosunku wodno-cementowego w/c, lub ewentualnie przez zastosowanie domieszek chemicznych, zgodnie z pkt. 2.1.4. niniejszej SST.

6.1.3. Sprawdzenie zawartości powietrza w mieszance betonowej

Sprawdzenie zawartości powietrza w mieszance betonowej przeprowadza się metodą ciśnieniową podczas projektowania składu mieszanki betonowej, a przy stosowaniu domieszek napowietrzających co najmniej raz w czasie zmiany roboczej podczas betonowania i przynajmniej 1 raz dla elementu stanowiącego całość.

Zawartość powietrza w zagęszczonej mieszance betonowej nie powinna przekraczać:

- wartości 2 % w przypadku stosowania domieszek napowietrzających,
- przedziałów wartości podanych w rozdz. 2.2.1. niniejszej SST (w tabeli), w przypadku stosowania domieszek napowietrzających.

6.1.4. Sprawdzenie wytrzymałości betonu na ściskanie (klasy betonu)

W celu sprawdzenia wytrzymałości betonu na ściskanie (klasy betonu) należy pobrać próbki o ilości określonej w planie kontroli jakości, lecz nie mniej niż:

- 1 próbkę na 100 zarobów,
- 1 próbkę na 50 m³ betonu,
- 1 próbkę na zmianę roboczą,
- 3 próbki na partię betonu.

Próbki pobiera się przy stanowisku betonowania, losowo po jednej, równomiernie w okresie betonowania, a następnie przechowuje się i bada zgodnie z PN-88/B-06250. Ocenie podlegają wszystkie wyniki badania próbek pobranych z partii.

Partia betonu może być zakwalifikowana do danej klasy, jeśli wytrzymałość określona na próbkach kontrolnych 150×150×150 mm spełnia następujące warunki:

a) przy liczbie kontrolowanych próbek – n, mniejszej niż 15

$$R_{i \min} \geq a R_b^G \quad [1]$$

gdzie:

- $R_{i \min}$ - najmniejsza wartość wytrzymałości w badanej serii złożonej z n próbek,
- a - współczynnik zależny od liczby próbek n wg tabeli poniżej,
- R_b^G - wytrzymałość gwarantowana.

Liczba próbek, n	A
3 ÷ 4	1,15
5 ÷ 8	1,10
9 ÷ 14	1,05

W przypadku, gdy warunek [1] nie jest spełniony, beton może być uznany za odpowiadający danej klasie, jeśli spełnione są następujące warunki [2] i [3]:

$$R_{i \min} \geq R_b^G \quad [2]$$

oraz

$$\bar{R} \geq 1,2 R_b^G \quad [3]$$

gdzie: \bar{R} - średnia wartość wytrzymałości badanej serii próbek, obliczona wg wzoru:

$$\bar{R} = \frac{1}{n} \sum_{i=1}^n R_i \quad [4]$$

w którym R_i – wytrzymałość poszczególnych próbek

b) przy liczbie badanych próbek n równej lub większej niż 15, zamiast warunku [1] lub połączonych warunków [2] i [3], obowiązuje następujący warunek [5]:

$$\bar{R} - 1,64 s \geq R_b^G \quad [5]$$

w którym:

\bar{R} - średnia wartość wg wzoru [4],

s – odchylenie standardowe wytrzymałości obliczone dla serii próbek n wg wzoru:

$$s = \sqrt{\frac{1}{n-1} \sum_{i=1}^n (R_i - \bar{R})^2} \quad [6]$$

W przypadku, gdy odchylenie standardowe wytrzymałości s , wg wzoru [6] jest większe od wartości $0,2\bar{R}$, gdzie \bar{R} wg wzoru [4], zaleca się ustalenie i usunięcie przyczyn powodujących zbyt duży rozrzut wytrzymałości.

W przypadku, gdy warunki a) lub b) nie są spełnione, kontrolowaną partię betonu należy zakwalifikować do odpowiednio niższej klasy. W uzasadnionych przypadkach przeprowadzić można dodatkowe badania wytrzymałości betonu na próbkach wyciętych z konstrukcji lub elementu albo badania nieniszczące wytrzymałości betonu wg PN-74/B-06261 lub PN-74/B-06262. Jeżeli wyniki tych badań dodatkowych będą pozytywne, to beton można uznać za odpowiadający wymaganej klasie.

6.1.5. Sprawdzenie nasiąkliwości betonu

Sprawdzenie nasiąkliwości betonu przeprowadza się przy ustalaniu składu mieszanki betonowej oraz na próbkach pobranych przy stanowisku betonowania zgodnie z planem kontroli, lecz nie rzadziej niż:

3 razy w okresie wykonywania obiektu,

1 raz na 5000 m³ betonu.

Liczby próbek do jednego oznaczania nasiąkliwości betonu nie powinny być mniejsze niż:

- 3 w przypadku próbek o kształcie regularnym,
- 5 w przypadku próbek o kształcie nieregularnym,

przy czym pobiera się je z różnych losowo wybranych miejsc konstrukcji lub wyrobów.

Zaleca się badanie nasiąkliwości na próbkach wyciętych z konstrukcji. W tym przypadku badanie należy wykonać na co najmniej 5 próbkach, pobranych z wybranych losowo różnych miejsc konstrukcji, reprezentujących jakość danego betonu, po 28 dniach dojrzewania. Wymiary próbek oraz sposób ich przechowywania, przygotowania i badania – wg PN-88/B-06250.

6.1.6. Sprawdzenie odporności betonu na działanie mrozu

Sprawdzenie stopnia mrozoodporności betonu przeprowadza się na próbkach wykonanych w warunkach laboratoryjnych podczas ustalania składu mieszanki betonowej oraz na próbkach pobieranych przy stanowisku betonowania zgodnie z planem kontroli, lecz nie mniej niż:

1 raz w okresie betonowania obiektu,

1 raz na 5000 m³ betonu,

każdorazowo przy zmianie składników betonu.

W metodzie zwykłej badanie wykonuje się na 12 próbkach, pochodzących z jednej partii betonu. Zaleca się badanie na próbkach wyciętych z konstrukcji, przy czym minimalny wymiar boku lub średnica próbki powinna wynosić 100 mm.

Przy stosowaniu metody przyspieszonej, liczbę próbek reprezentujących daną partię betonu można ograniczyć do 6. Wysokość próbek, zarówno wykonanych w formach jak i wyciętych z konstrukcji, powinna w tym przypadku wynosić co najmniej 40 mm.

Do sprawdzenia stopnia mrozoodporności betonu w elementach nawierzchni i innych konstrukcjach, szczególnie mających styczność ze środkami odmrażającymi, zaleca się stosowanie badania wg metody przyspieszonej (wg PN-88/B-06250).

Wymagany stopień mrozoodporności betonu F200 jest osiągnięty, jeśli po wymaganej równej 200 liczbie cykli zamrażania i odmrażania próbek, spełnione są następujące warunki:

a) po badaniu metodą zwykłą, wg PN-88/B-06250

- próbka nie wykazuje pęknięć,
- łączna masa ubytków betonu w postaci zniszczonych narożników i krawędzi, odprysków kruszywa itp., nie przekracza 5 % masy próbek nie zamrażanych,
- obniżenie wytrzymałości na ściskanie w stosunku do wytrzymałości próbek nie zamrażanych nie jest większe niż 20 %,

b) po badaniu metodą przyspieszoną, wg PN-88/B-06250

- próbka nie wykazuje pęknięć,
- ubytek objętości betonu w postaci złuszczeń, odłamków i odprysków, nie przekracza w żadnej próbce wartości 0,05 m³/m² powierzchni zanurzonej w wodzie.

6.1.7. Sprawdzenie przepuszczalności wody przez beton

Sprawdzenie stopnia wodoszczelności betonu przeprowadza się na próbkach wykonanych w warunkach laboratoryjnych podczas projektowania składu mieszanki betonowej oraz na próbkach pobieranych przy stanowisku betonowania zgodnie z planem kontroli, ale nie rzadziej niż:

- 1 raz w okresie betonowania,
- 1 raz na 5000 m³ betonu.

Badanie przeprowadza się na 6 próbkach, pochodzących z jednej partii betonu. Dopuszcza się badanie próbek wyciętych z konstrukcji. Wymiar wyciętej próbki w kierunku zakładanego parcia wody powinien być równy 150 mm. Wymiary poprzeczne próbki powinny umożliwić badanie przy dostępie wody do powierzchni o średnicy 100 mm.

Wymagany stopień wodoszczelności betonu W8 jest osiągnięty, jeśli pod ciśnieniem wody równym 0,8 MPa w zterech na sześć próbek badanych zgodnie z PN-88/B-06250, nie stwierdza się oznak przesiąkania wody.

6.1.8. Pobranie próbek i badanie

Na Wykonawcy spoczywa obowiązek zapewnienia wykonania badań laboratoryjnych przewidzianych normą PN-88/B-06250 i „Rozporządzeniem MTiGM” oraz gromadzenie, przechowywanie i okazywanie Inżynierowi wszystkich wyników badań dotyczących jakości betonu i stosowanych materiałów. Wszystkie próbki betonu przeznaczone do badań powinny być pobrane komisyjnie z udziałem Inżyniera i oznaczone w sposób nie budzący żadnych wątpliwości.

Jeżeli beton poddany jest specjalnym zabiegom technologicznym, należy opracować plan kontroli jakości betonu dostosowany do wymagań technologii produkcji. W planie kontroli powinny być uwzględnione badania przewidziane aktualną normą i niniejszymi SST oraz ewentualnie inne, konieczne do potwierdzenia prawidłowości zastosowanych zabiegów technologicznych. W przypadku konieczności wstrzymania robót na czas oczekiwania na wyniki badań betonu, Wykonawca nie może wysuwać roszczeń z tego tytułu.

6.1.9. Zestawienie wszystkich badań dla betonu

Badania obejmują:

- badanie składników betonu,
- badanie mieszanki betonowej,
- badanie betonu.

Zestawienie wymaganych badań betonu wg PN-88/B-06250 podano w tabeli poniżej.

	Rodzaj badania	Punkt wg normy PN-88/B-06250	Metoda badania Wg	Termin lub częstość badania
	1	2	3	4
Badanie składników betonu	1) Badanie cementu: a) czasu wiązania b) zmiany objętości c) obecności grudek	3,1 3,1 3,1	PN-EN 196-3:1996 jw. jw.	Bezpośrednio przed użyciem każdej dostarczonej partii
	2) Badanie kruszywa: a) składu ziarnowego b) kształtu ziarna c) zawartości pyłów d) zawartości zanieczyszczeń	3,2 3,2 3,2 3,2	PN-EN 1097-3:2000 PN-78/B-06714/16 PN-78/B-06714/13 PN-78/B-06714/12	jw.
	3) Badanie wody	3,3	PN-88/B-32250	Przy rozpoczęciu robót i w przypadku stwierdzenia zanieczyszczeń
	4) Badanie dodatków i domieszek	3,4	PN-EN 480-199, PN-EN 480-2:99, i aprobaty techniczna IBDiM	
Badanie mieszanki betonowej	1) Urabialność	4,2	PN-88/B-06250	Przy rozpoczęciu robót
	2) Konsystencja	4,2	jw.	Przy projektowaniu recepty i razy na zmianę roboczą i przynajmniej 1 raz dla elementu stanowiącego

	3) Zawartość powietrza	4,3	jw.	Przy projektowaniu recepty i co najmniej 1 raz na zmianę roboczą i przynajmniej 1 raz dla elementu stanowiącego całość.
Badania betonu	1) Wytrzymałość na ściskanie na próbkach	5,1	jw.	Po ustaleniu recepty oraz nie mniej niż: 1 próbkę na 100 zarobów, 1 próbkę na 50 m ³ , 1 próbkę na zmianę roboczą oraz 3 próbki na
	2) Wytrzymałość na ściskanie – badania nieniszczące	5,2	PN-74/B-06261 PN-74/B-06262	W przypadkach techniczne uzasadnionych
	3) Nasiąkliwość	5,2	PN-88/B-06250	Po ustaleniu recepty, 3 razy w okresie wykonywania konstrukcji i 1 raz na 5000 m ³ betonu
	4) Mrozoodporność	5,3	jw.	Po ustaleniu recepty, 1 raz w okresie betonowania i 1 raz na 5000 m ³ betonu i każdorazowo przy zmianie składników mieszanki betonowej
	5) Przepuszczalność wody	5,4	jw.	Po ustaleniu recepty, 1 raz w okresie betonowania i 1 raz na 5000 m ³ betonu

7. OBMIAR ROBÓT

Jednostką obmiaru jest 1 m³ wbudowanego betonu konstrukcji oraz 1 m² deskowania. Płaci się za wykonaną i odebraną ilość jednostek obmiarowych, zgodną z Dokumentacją Projektową. W przypadku mieszanki betonowej z kubatury nie potraça się rowków, skosów o przekroju równym lub mniejszym od 6 cm².

8. ODBIÓR ROBÓT

8.1. Zgodność robót z projektem i SST

Roboty powinny być wykonane zgodnie z Dokumentacją Projektową, Specyfikacją Techniczną oraz pisemnymi decyzjami Inżyniera.

8.2. Odbiór robót zanikających lub ulegających zakryciu

Podstawą odbioru robót zanikających lub ulegających zakryciu jest:

- pisemne stwierdzenie Inżyniera w Dzienniku Budowy o wykonaniu robót zgodnie z Dokumentacją Projektową i Specyfikacją Techniczną,
- inne pisemne stwierdzenia Inżyniera o wykonaniu robót.

Zakres robót zanikających lub ulegających zakryciu określają pisemne stwierdzenia Inżyniera lub inne dokumenty potwierdzone przez Inżyniera.

8.3. Odbiór końcowy

Odbiór końcowy odbywa się po pisemnym stwierdzeniu przez Inżyniera w Dzienniku Budowy o zakończeniu robót betonowych i spełnieniu innych warunków dotyczących tych robót zawartych w umowie. Odbioru dokonuje się na podstawie badań podanych w pkt. 6 niniejszej SST. Odbiór ten winien być potwierdzony protokołami odbioru, zawierającymi wyniki wszystkich niezbędnych badań lub odpowiednie atesty. Dokumenty te należy skompletować i przekazać użytkownikowi.

9. PODSTAWA PŁATNOŚCI

Podstawą płatności jest wykonanie oraz pozytywny wynik odbioru robót. Cena jednostkowa uwzględnia zapewnienie niezbędnych czynników produkcji, wykonanie potrzebnych deskowań i konstrukcji wsporczych wraz z ich późniejszą rozbiórką, oczyszczenie podłoża, przygotowanie receptury mieszanki betonowej, wykonanie mieszanki oraz jej transport i ułożenie wraz z zagęszczeniem i pielęgnacją. W cenie mieści się również wykonanie niezbędnych pomiarów i badań, oczyszczenie stanowiska pracy, zabezpieczenie ciekłu wodnego przed przedostaniem się zanieczyszczeń.

10. PRZEPISY ZWIĄZANE

1. PN-EN 196-1:1996 Metody badania cementu. Oznaczenie wytrzymałości.
2. PN-EN 196-2:1996 Metody badania cementu. Analiza chemiczna cementu.
3. PN-EN 196-3:1996 Metody badania cementu. Oznaczanie czasów wiązania i stałości objętości.
4. PN-EN 196-6:1997 Metody badania cementu. Oznaczanie stopnia zmielenia.
5. PN-EN 196-7:1997 Metody badania cementu. Sposoby pobierania i przygotowania próbek cementu
6. PN-EN 196-21:1997 Metody badania cementu. Oznaczanie zawartości chlorków, dwutlenku węgla i alkaliów w cemencie.
7. PN-EN 197-1:2002 Cement. Część 1. Skład magazynowanie i kryteria zgodności dotyczące cementów powszechnego użytku.
8. PN-B-19705:98 Cement specjalny. Cement portlandzki siarczanoodporny.
9. PN-EN 197-2: 2002 Cement. Odbiorcza statystyczna kontrola jakości.
10. PN-87/B-01100 Kruszywa mineralne. Kruzywa skalne. Podział, nazwy i określenia.
11. PN-86/B-06712/A1:97 Kruzywa mineralne do betonu.
12. PN-EN 1097-3:2000 Badania mechanicznych i fizycznych właściwości kruszyw. Oznaczanie gęstości nasypowej i jamistości.
13. PN-EN-1097-3:2000 Badania mechanicznych i fizycznych właściwości kruszyw. Oznaczanie odporności na ścieranie abrazyjne przez opony z kolcami. Badanie skandynawskie.
14. PN-76/B-06714/12 Kruzywa mineralne. Badania. Oznaczenie zawartości zanieczyszczeń obcych.
15. PN-78/B-06714/13 Kruzywa mineralne. Badania. Oznaczenie zawartości pyłów mineralnych.
16. PN-EN 933-1:2000 Badania geometrycznych właściwości kruszyw. Oznaczenie składu ziarnowego. Metoda przesiewania.
17. PN-78/B-06714/16 Kruzywa mineralne. Badania. Oznaczenie kształtu ziaren.
18. PN-EN 1097-6:2002 Badania mechanicznych i fizycznych właściwości kruszyw. Oznaczanie gęstości ziarn i nasiąkliwości.
19. PN-91/B-06714/34/A1:97 Kruzywa mineralne. Badania. Oznaczenie reaktywności alkalicznej.
20. PN-B-11112:96 Kruzywa mineralne. Kruzywo kamienne łamane do nawierzchni drogowych.
21. PN-88/B-32250 Materiały budowlane. Woda do betonu i zapraw.
22. PN-78/C-04541 Woda i ścieki. Oznaczenie suchej pozostałości po prażeniu, straty przy prażeniu substancji rozpuszczonych oraz substancji rozpuszczonych mineralnych i substancji rozpuszczonych lotnych.
23. PN-ISO 6059:99 Jakość wody. Oznaczanie sumarycznej zawartości wapnia i magnezu. Metoda miareczkowa.
24. PN-82/C-04566/02 Woda i ścieki. Badania zawartości siarki i jej związków. Oznaczanie siarkowodoru i siarczków rozpuszczalnych metodą kolorymetryczną z tiofluoresceiną z kwasem ohydroksyrtęciobenzoesowym.
25. PN-82/C-04566/03 Woda i ścieki. Badania zawartości siarki i jej związków. Oznaczanie siarkowodoru i siarczków rozpuszczalnych metodą tiomerkurymetryczną.
26. PN-73/C-04600/00 Woda i ścieki. Badania zawartości chlorku i jego związków oraz zapotrzebowania chloru. Oznaczanie pozostałego użytecznego chloru metodą miareczkową jednometryczną.
27. PN-76/C-04628/02 Woda i ścieki. Badania zawartości cukrów. Oznaczanie cukrów ogólnych, cukrów rozpuszczonych i skrobi nie rozpuszczonej metodą kolorymetryczną z antronem.
28. PN-EN 934-2:99 Domieszki do betonu, zaprawy i zaczynu. Domieszki do betonu. Definicje i wymagania.
29. PN-EN 480-2:99 Domieszki do betonu, zaprawy i zaczynu. Metody badań. Oznaczanie czasu wiązania.
30. PN-EN 480-1:99 Domieszki do betonu, zaprawy i zaczynu. Metody badań.

- Beton wzorcowy i zaprawa wzorcowa do badania.
31. PN-88/B-06250 Beton zwykły.
32. PN-S-10040:00 Obiekty mostowe. Konstrukcje betonowe, żelbetowe i sprężone. Wymagania i badania.
33. PN-91/S-10042 Obiekty mostowe. Konstrukcje betonowe, żelbetowe i sprężone. Projektowanie.
34. PN-92/S-10082 Obiekty mostowe. Konstrukcje drewniane. Projektowanie.
35. PN-93/S-10080 Obiekty mostowe. Konstrukcje drewniane. Wymagania i badania.
36. PN-B-03150:00 Konstrukcje drewniane. Obliczenia statyczne i projektowanie.
37. PN-74/B-06261 Nieniszczące badania konstrukcji z betonu. Metoda ultradźwiękowa badania wytrzymałości betonu na ściskanie.
38. PN-74/B-06262 Nieniszczące badania konstrukcji z betonu. Metoda sklerometryczna badania wytrzymałości betonu na ściskanie za pomocą młotka Schmidta typu „N”.
39. PN-69/B-10260 Izolacje bitumiczne. Wymagania i badania przy odbiorze.
40. PN-82/D-94021 Tarcica iglasta konstrukcyjna sortowana metodami wytrzymałościowymi.
41. PN- 92/D-95017 Surowiec drzewny. Drewno wielkowymiarowe iglaste. Wspólne wymagania i badania.
42. PN-75/D-96000 Tarcica iglasta ogólnego przeznaczenia.
43. PN-72/D-96002 Tarcica liściasta ogólnego przeznaczenia.
44. PN-83-D-97005/19 Sklejka. Sklejka do deskowań. Wymagania i badania.
45. PN-EN 622-1:2000/Ap1:2002 Płyty pilśniowe. Wymagania techniczne. Wymagania ogólne.
46. PN-EN 622-2:2000/Ap1:2002. Płyty pilśniowe. Wymagania techniczne. Wymagania dla płyt twardych.
47. BN-76/P-79005 Opakowania transportowe. Worki papierowe.
48. PN-M-47900-1:96 Rusztowania stojące metalowe robocze. Określenia, podział i główne parametry.
49. PN-M-47900-2:96 Rusztowania stojące metalowe robocze. Rusztowania stojakowe z rur.
50. PN-M-47900-3:96 Rusztowania stojące metalowe robocze. Rusztowania ramowe.
51. PN-M-47900-4:96 Rusztowania stojące metalowe robocze. Złącza.
52. PN-M-48090:96 Rusztowania stalowe z elementów składanych do budowy mostów. Wymagania i badania przy odbiorze zmontowanych rusztowań.
53. PN-B-03163-2:98 Konstrukcje drewniane. Rusztowania. Wymagania.
54. Cement mostowy marki 45. IBDiM, świadectwo nr 120/90 z dn. 12.07.1990 r.
55. Rozporządzenie MTiGM z dn. 30.05.2000r w sprawie warunków technicznych jakim powinny odpowiadać drogowe obiekty inżynierskie i ich usytuowanie (D.U. nr 63, poz. 735).

M.12.01.03**ZBROJENIE BETONU STALĄ KLASY A-III N****1. WSTĘP****1.1. Przedmiot SST**

Przedmiotem niniejszej szczegółowej specyfikacji technicznej są wymagania dotyczące wykonania zbrojenia stalą klasy A-III N, BSt500S elementów żelbetowych w ramach zadania:

Przebudowa mostu drogowego w ciągu drogi powiatowej nr 3143D km 5+885 nad potokiem Gruda w miejscowości Ożary .

1.2. Zakres stosowania SST

Szczegółowa Specyfikacja Techniczna jest stosowana jako dokument przetargowy i kontraktowy przy zlecaniu i realizacji robót wymienionych w punkcie 1.1.

1.3. Zakres robót objętych SST

Ustalenia zawarte w niniejszej specyfikacji obejmują wszystkie czynności umożliwiające i mające na celu wykonanie zbrojenia elementów żelbetowych konstrukcji obiektu i obejmują:

- przygotowanie i montaż zbrojenia korpusu przyczółków,
- przygotowanie i montaż zbrojenia płyty pomostowej,
- wiercenie otworów dla osadzenia kotew na żywicy,

1.4. Określenia podstawowe

1.4.1. *Pręty stalowe wiotkie* - pręty stalowe o przekroju kołowym gładkie lub żebrowane o średnicy do 40 mm

1.4.2. Pozostałe określenia podane w niniejszej SST są zgodne z obowiązującymi odpowiednimi normami oraz z określeniami podanymi w SST DM.00.00.00.

1.5. Ogólne wymagania dotyczące robót

Wykonawca robót jest odpowiedzialny za jakość stosowanych materiałów i wykonywanych robót oraz za ich zgodność z Dokumentacją Projektową, Ogólną Specyfikacją Techniczną SST oraz zaleceniami Inżyniera.

2. MATERIAŁY**2.1. Ogólne wymagania dotyczące materiałów**

Ogólne wymagania dotyczące materiałów, ich pozyskiwania i składu, wg SST DM 00.00.00 „Wymagania ogólne”.

2.2. Stal zbrojeniowa

Dla przedmiotowego zadania klasy A-III N wg PN-91/S-10042

— pręty żebrowane ze stali gatunku BSt500S klasyfikacja wg PN-ISO 6935-2:1998

- średnice od 10 do 16 mm,

- granica plastyczności: $R_e \geq 500 \text{ MPa}$

- wytrzymałość na rozciąganie $R_m \geq 550 \text{ MPa}$

- wytrzymałość na rozciąganie charakterystyczna : $R_{ak} = 490 \text{ MPa}$

- wytrzymałość na rozciąganie obliczeniowa: $R_a = 375 \text{ MPa}$

- wydłużalność plastyczna $A_5 \geq 10\%$

- zginanie do kąta 60° ,

Przeznaczona do odbioru na budowie partia prętów musi posiadać Aprobata Techniczną i być zaopatrzona w atest, w którym ma być podane:

- a) oznaczenie stali do zbrojenia betonu zgodne z PN-ISO 6935-2:1998
- b) dane ujęte w punkcie cechowania stali do zbrojenia betonu wg normy powyżej
- c) datę badania
- d) masę partii materiału do badań
- e) wyniki badań

Pręty stalowe do zbrojenia betonu wg niniejszej SST powinny odpowiadać wymaganiom normy PN-ISO 6935-2:1998 z załącznikiem krajowym PN-ISO 6935-2/Ak:1998 oraz Aprobaty Technicznej, w zakresie warunków dostawy i odbioru z uwzględnieniem badań odbiorowych

2.4. Drut montażowy Do montażu prętów zbrojenia należy używać wyżarzonego drutu stalowego tzw. wiązałkowego o średnicy nie mniejszej niż 1,0mm jeżeli nie stosuje się połączeń spawanych lub zgrzewanych.

2.5. Materiały spawalnicze Należy stosować elektrody odpowiednie do gatunku stali łączonych prętów zbrojeniowych. Wytwórca powinien przestrzegać okresów ważności stosowania elektrod według gwarancji dostawcy. Materiały spawalnicze powinny mieć aprobaty techniczne wystawione przez IBDiM.

- elektrody - PN-74/M-69430 i PN-88/M-69433,

- drut spawalniczy - PN-88/M-69420

- topniki do spawania łukiem krytym - PN-73/M-69355

- topniki do spawania żuźlowego - PN-67/M-69356

2.6. Podkładki dystansowe. Dopuszcza się stosowanie stabilizatorów i podkładek dystansowych z betonu, zaprawy lub z tworzyw sztucznych. Podkładki dystansowe muszą być przymocowane do prętów. Nie dopuszcza się stosowania drewna, cegły lub prętów stalowych jako podkładek dystansowych.

Na budowę należy dostarczyć gotowe wyroby. Wykonawca powinien dostarczyć Inżynierowi kopie otrzymanych od Wytwórcy atestów (świadectw jakości) dla wszystkich dostarczonych na teren budowy elementów stalowych.

2.6. Żywica epoksydowa

Kotwy stalowe osadzić należy na żywicy epoksydowej przeznaczonej do wykonywania zamocowań i zakotwień.. Materiał przewidziany do wbudowania powinien posiadać aktualną aprobatę techniczną.

3. SPRZĘT

Ogólne wymagania dotyczące sprzętu podano w SST DM.00.00.00. "Wymagania Ogólne"

Roboty należy wykonywać przy użyciu sprawnego technicznie sprzętu mechanicznego, przeznaczonego dla realizacji robót zgodnie z założoną technologią oraz zaakceptowanego przez Inżyniera.

Sprzęt powinien spełniać wymagania obowiązujące w budownictwie ogólnym i mostowym oraz wymagania BHP. Osoby obsługujące sprzęt powinny być odpowiednio przeszkolone.

4. TRANSPORT

Ogólne wymagania dotyczące transportu podano w SST DM.00.00.00. "Wymagania Ogólne"

Transport dowolnymi środkami transportu przydatnymi dla danego asortymentu robót pod względem możliwości ułożenia i umocnienia ładunku akceptowanymi przez Inżyniera.

Stal przywieziona na budowę nie powinna być zdeformowana i zanieczyszczona. Na budowie winna być tak magazynowana i składowana aby nie była narażona na zawilgocenie i zanieczyszczenie.

Załadunek, transport, rozładunek i składowanie wyrobów ze stali konstrukcyjnej – kotew talerzowych, powinny odbywać się tak, aby powierzchnia stali była zawsze czysta, wolna zwłaszcza od substancji aktywnych chemicznie i zanieczyszczeń mogących utrzymywać wilgoć.

Wyroby ze stali konstrukcyjnej powinny być utrzymywane w stanie suchym i składowane nad gruntem na odpowiednich podporach. Niedopuszczalne jest długotrwałe składowanie stali niezabezpieczonej przed opadami. Wyroby ze stali konstrukcyjnej muszą posiadać oznaczenia i cechy zgodnie z PN-73/H-01102.

5. WYKONANIE ROBÓT

Ogólne wymagania dotyczące wykonania podano w SST DM.00.00.00 "Wymagania Ogólne"

Wykonawca przedstawi Inżynierowi do akceptacji projekt organizacji i harmonogram robót uwzględniający wszystkie warunki w jakich będzie wykonywana. Organizację robót dostosować do uwag zawartych w opisie technicznym.

5.1. Przygotowanie zbrojenia

5.1.1. Czyszczenie prętów. W konstrukcję można wbudować stal pokrytą, co najwyżej nalotem nie łuszczącej się rdzy. Nie można wbudowywać stali zatłuszczonej smarami lub innymi środkami chemicznymi, zabrudzonej farbami, zablokowanej i oblodzonej, stali, która była wystawiona na działanie słonej wody, stan powierzchni wkładek zbrojeniowych ma być zadowalający bezpośrednio przed betonowaniem.

W przypadku skorodowania prętów lub ich zanieczyszczenia (w czasie składowania na budowie) należy przeprowadzić ich czyszczenie. Pręty zatłuszczone lub zabrudzone farbami można opalać lampami benzynowymi lub czyścić preparatami rozpuszczającymi tłuszcze

Stal narażona na choćby chwilowe działanie słonej wody należy zmyć wodą słodką.

Stal pokrytą łuszczącą się rdzą i zabloconą oczyszcza się szczotkami drucianymi ręcznie lub mechanicznie lub też przez piaskowanie. Po oczyszczeniu należy sprawdzić wymiary przekroju poprzecznego prętów. Stal tylko zabloconą można zmyć strumieniem wody. Pręty oblodzone odmraża się strumieniem ciepłej wody. Możliwe są również inne sposoby czyszczenia stali zbrojeniowej akceptowane przez Inżyniera.

5.1.2. Prostowanie prętów. Dopuszczalna wielkość miejscowego odchylenia od linii prostej wynosi 4mm. Dopuszcza się prostowanie prętów za pomocą kluczy, młotków, prostowarek i wciągarek.

5.1.3. Cięcie prętów zbrojeniowych. Cięcie prętów należy wykonywać przy maksymalnym wykorzystaniu materiału. Wskazane jest sporządzenie w tym celu planu cięcia. Pręty ucinają się z dokładnością do 1,0cm. Cięcia przeprowadza się przy użyciu mechanicznych noży. Należy ucinąć pręty krótsze od długości podanej w projekcie o wydłużenie zależne od wielkości i ilości odgięć.

5.1.4. Odgięcia prętów, haki. Na zimno, na budowie można wykonywać odgięcia prętów średnicy do 12mm. Pręty o średnicy $d > 12\text{mm}$ powinny być odginane z kontrolowanym podgrzewaniem.

Minimalne średnice trzpieni do używanych przy wykonywaniu haków zbrojenia podaje tabela nr 1 (wg PN-91/S-10042).

Tabela 1 - Minimalne średnice trzpieni używanych przy wykonywaniu haków zbrojenia

Średnica pręta zginanego mm	Stal żebrowana		
	$R_{ak} < 400 \text{ MPa}$	$400 < R_{ak} < 500 \text{ MPa}$	$R_{ak} > 500 \text{ MPa}$
$D < 10$	$d_0 = 3d$	$d_0 = 4d$	$d_0 = 4d$
$10 < d < 20$	$d_0 = 4d$	$d_0 = 5d$	$d_0 = 5d$
$20 < d < 28$	$d_0 = 6d$	$d_0 = 7d$	$d_0 = 8d$
$D > 28$	$d_0 = 8d$	-	-

d - oznacza średnicę pręta

Dla strzemion i prętów montażowych średnica wewnętrzna odgięć powinna spełniać warunki podane dla haków. Należy zwrócić uwagę przy odbiorze haków (odgięć) prętów na ich zewnętrzną stronę. Niedopuszczalne są tam pęknięcia powstałe podczas wyginania.

5.2. Montaż zbrojenia

5.2.1. Wymagania ogólne

Do zbrojenia betonu należy stosować stal spawalną (PN-91/S-10042). Zbrojeniu prętami wiotkimi podlegają wszelkie konstrukcje mostowe wykonane z betonu. (Konstrukcje nie żelbetowe muszą posiadać zbrojenie zabezpieczające przed pojawieniem się rys (PN-91/S-10042).

Montaż zbrojenia bezpośrednio w deskowaniu zaleca się wykonywać przed ustawieniem szalowania boczego.

Układ zbrojenia w konstrukcji musi umożliwiać jego dokładne otoczenie przez jednorodny beton. Po ułożeniu w deskowaniu, rozmieszczenie prętów względem siebie i względem deskowania nie może ulec zmianie. Układanie zbrojenia bezpośrednio na deskowaniu i podnoszenie na odpowiednią wysokość w trakcie betonowania jest niedopuszczalne. Niedopuszczalne jest chodzenie i transportowanie materiałów po wykonanym szkielecie zbrojeniowym. Celem zachowania otuliny zgodnej z dokumentacją należy stosować plastikowe lub betonowe podkładki dystansowe.

Minimalna grubość otuliny zewnętrznej w świetle prętów i powierzchni przekroju elementu żelbetowego powinna wynosić co najmniej :

- 0,07 m dla zbrojenia głównego fundamentów i podpór masywnych,
- 0,055 m dla strzemion fundamentów i podpór masywnych,

- 0,05 m dla prętów głównych lekkich podpór i pali,
- 0,03 m dla zbrojenia głównego dźwigarów
- 0,025 m dla strzemion dźwigarów głównych i zbrojenia płyt pomostów (PN - 91/S - 10042)

Możliwe jest wykonanie zbrojenia z prętów o innej średnicy niż przewidziane w projekcie oraz zastosowanie innego gatunku stali; zmiany te wymagają zgody pisemnej Inżyniera.

5.2.2. Montaż zbrojenia

5.2.2.1. Łączenie prętów za pomocą spawania.

W mostach drogowych dopuszcza się następujące rodzaje spawanych połączeń prętów:

- czołowe, elektryczne, oporowe,
- nakładkowe spoiny dwustronne - łukiem elektrycznym,
- nakładkowe spoiny jednostronne - łukiem elektrycznym,
- zakładkowe spoiny jednostronne - łukiem elektrycznym,
- zakładkowe spoiny dwustronne - łukiem elektrycznym,
- czołowe wzmocnione spoinami bocznymi z blachą półkolistą,
- czołowe wzmocnione jednostronną spoiną z płaskownikiem,
- czołowe wzmocnione dwustronną spoiną z płaskownikiem,
- zakładkowe wzmocnione jednostronną spoiną z płaskownikiem,
- czołowe wzmocnione dwustronną spoiną z mniejszym bokiem płaskownika.

Do zgrzewania lub spawania prętów mogą być dopuszczeni spawacze z uprawnieniami. Zaleca się stosowanie elektrod EB150.

Ileokroć w projekcie nie podano długości zakładów prętów, należy stosować zakład 40d, gdzie d oznacza średnicę grubszego pręta

5.2.2.2. Łączenie pojedynczych prętów na zakład bez spawania. Należy unikać przedłużenia prętów nośnych poprzez łączenie ich na zakład w jednym przekroju. Dopuszczalny procent takich połączeń wynosi 25% prętów nośnych. Minimalna odległość od krzywizny pręta do miejsca gdzie można na nim położyć spoinę wynosi 10d. Dopuszcza się łączenie na zakład bez spawania (wiązanie drutem) prętów prostych, prętów z hakami oraz zbrojenia wykonanego z drutów w postaci pętlic.

5.2.2.3. Skrzyżowania prętów. Łączenie prętów należy wykonywać zgodnie z PN-91/S-10042. Skrzyżowania prętów należy wiązać miękkim drutem lub spawać w ilości min.30% skrzyżowań. Zamknięcia strzemion należy umieszczać na przemian. Przy stosowaniu spawania skrzyżowań prętów i strzemion, styki spawania mogą znajdować się na jednym przecie. Liczba uszkodzonych skrzyżowań w dostarczonych na budowę siatkach lub szkieletach płaskich nie powinna przekraczać 4 w stos. do wszystkich skrzyżowań w siatce.

Drut wiązalkowy, wyżarzony o średnicy 1mm używa się do łączenia prętów o średnicy do 12mm. Przy średnicach większych należy stosować drut o średnicy 1.5mm.

5.3. Osadzenie kotew

Kotwy stalowe osadzić należy w nawierconych wcześniej otworach, rozmieszczonych według schematu pokazanego w projekcie. Otwory do czasu osadzenia w nim kotew należy zabezpieczyć przed dostępem zanieczyszczeń, a przed osadzeniem kotwy przeczyścić poprzez przedmuchiwanie sprężonym powietrzem.

Żywicę przygotowywać i aplikować należy zgodnie z zaleceniami podanymi w kartach technicznych producenta.

6. KONTROLA JAKOŚCI ROBÓT

6.1. Ogólne wymagania dotyczące kontroli jakości

Ogólne wymagania dotyczące kontroli jakości robót podano w SST DM.00.00.00 "Wymagania Ogólne".

Program badań obejmuje:

- a) badania w czasie budowy,
- b) badania po zakończeniu budowy,
- c) badania dodatkowe.

Badania w czasie budowy polegają na sprawdzeniu na bieżąco, w miarę postępu robót, jakości używanych materiałów i zgodności wykonywanych robót z projektem i obowiązującymi normami. Badania powinny objąć wszystkie etapy, a przede wszystkim takie roboty, które przy odbiorze ostatecznym nie będą widoczne, a jakość ich wykonania nie będzie mogła być sprawdzona. Zbrojenie powinno być odebrane przed betonowaniem. Badania te obejmują:

- sprawdzenie materiałów,
- sprawdzenie zgodności zmontowanego zbrojenia z projektem i normami,
- sprawdzenie prawidłowego oczyszczenia stali przed betonowaniem

Wyniki badań oraz wnioski i zalecenia należy wpisać do dziennika budowy. Badania po zakończeniu budowy obejmują ewentualne badania nieniszczące,

6.2. Kontrola zbrojenia

Kontrola zbrojenia przed przystąpieniem do betonowania powinna być dokonana przez Inżyniera i fakt ten potwierdzony wpisem do dziennika budowy.

Wymagania odnośnie odbioru stali zbrojeniowej wg PN-ISO 6935-2:1998 z załącznikiem krajowym PN-ISO 6935-2/Ak:1998. Badania stali na budowie:

- badaniu stali na budowie należy poddać każdą osobną partię stali nie większą od 50 ton. Partie większe należy podzielić na części max po 50 ton.

- z każdej partii należy pobrać 6 próbek do badania na zginanie i 6 próbek do określenia granicy plastyczności. Stal może być przeznaczona do zbrojenia jeżeli na zginanych próbkach nie wystąpią pęknięcia lub rozwarstwienia.

- jeżeli rzeczywista granica plastyczności jest niższa od nominalnej lub żądanej – stal może być użyta tylko za zezwoleniem Inżyniera.

- sprawdzenie ułożenia zbrojenia wykonuje się przez pomiar taśmą, poziomą, suwmiarką i porównanie z Dokumentacją techniczną oraz PN-63/B-06251

- badanie na wytrzymałość siatek i szkieletów płaskich należy przeprowadzić przyjmując za partie ich liczbę o ciężarze nie przekraczającym 10 ton. Liczba badanych siatek lub szkieletów płaskich nie powinna być mniejsza niż 3 na partię. Badania należy przeprowadzać rozrywając pręty w kierunku prostopadłym do płaszczyzny siatki lub szkieletu na całej siatce, podpierając pręt górny w miejscach łączenia i podwieszając ciężar do pręta dolnego. Badany węzeł powinien wytrzymać obciążenie nie mniejsze od podwójnego ciężaru siatki lub szkieletu. Badaniu należy poddawać trzy skrzyżowania prętów, jedno w rzędzie skrajnym i dwa w rzędach środkowych.

W przypadku gdy jedno ze skrzyżowań zostanie zerwane, próbom należy poddać podwójną ilość siatek i szkieletów

Jeżeli badanie podwójnej ilości próbek da również wynik ujemny, wówczas partię należy odrzucić.

Inżynier powinien stwierdzić zgodność ułożenia zbrojenia z projektem technicznym i odpowiednimi normami w zakresie gatunku i ilości prętów, ich średnicy, długości i rozstawu oraz zakotwień, prawidłowego otulenia i pewności utrzymania położenia prętów w trakcie betonowania. Sprawdzenie grubości otuliny może być dokonywane przez Inżyniera również po betonowaniu, przy użyciu przyrządów magnetycznych, gdy zachodzi podejrzenie, że w trakcie betonowania nastąpiło przesunięcie szkieletu zbrojenia. Wykrycie w wykonanym elemencie ewentualnych nieprawidłowości obciąża Wykonawcę robót niezależnie od dokonanych uprzednio odbiorów.

Dopuszczalne tolerancje wymiarów w zakresie cięcia, gięcia i rozmieszczenia zbrojenia podaje poniższa tabela

Parametr	Zakresy tolerancji	Dopuszczalna odchyłka
Cięcia prętów (L – długość pręta wg projektu)	Dla L < 6.0 m. dla L > 6.0 m.	20 mm 30 mm
Odgięcia (odchylenia w stosunku do położenia określonego w projekcie)	Dla L < 0.5 m. dla 0.5 m < L < 1.5 m. dla L > 1.5 m.	10 mm 15 mm 20 mm
Usytuowanie prętów a) otulenie (zmniejszenie wymiaru w stosunku do wymagań projektu)		< 5 mm
b) odchylenie plusowe (h – jest całkowitą grubością elementu)	Dla h < 0.5 m. dla 0.5 m < h < 1.5 m. dla h > 1.5 m.	10 mm 15 mm 20 mm
c) odstępy pomiędzy sąsiednimi równoległymi prętami (kablami) (a – jest odległością projektowaną pomiędzy powierzchniami przyległych prętów)	a < 0.05 m. a < 0.20 m a < 0.40 m a > 0.40 m	5 mm 10 mm 20 mm 30 mm
d) odchylenia w relacji do grubości lub szerokości w każdym punkcie zbrojenia lub otworu kablowego (b – oznacza całkowitą grubość lub szerokość elementu)	B < 0.25 m B < 0.50 m B < 1.5 m B > 1.5 m	10 mm 15 mm 20 mm 30 mm

Niezależnie od tolerancji podanych w tabeli obowiązują następujące wymagania:

- lokalne odkształcenia (zniekształcenia) nie powinny przekraczać ± 4 mm,
- błąd w długości prętów nie powinien przekraczać +10mm w stosunku do wartości obliczonych na podstawie wymiarów pokazanych na rysunkach lub podanych na schematach gięcia prętów,
- różnica rozstawu prętów głównych w płytach nie powinna przekraczać ± 10 mm, zaś w belkach nie powinna przekraczać ± 5 mm,
- odchyłka w rozstawie prętów montażowych i strzemion nie powinna przekraczać ± 20 mm,
- otuliny zewnętrzne powinny być zgodne z projektem - bez tolerancji ujemnych.
- położenie miejsc odgięcia dla strzemion nie powinno przekraczać ± 5 mm,
- odchyłka strzemion od płaszczyzny prostopadłej do zbrojenia głównego nie powinna przekraczać 3% wysokości, - odchyłka rozstawu prętów w prefabrykowanej siatce stalowej nie powinna być większa od + 3 mm,
- odchyłka ogólnych wymiarów przyciętej prefabrykowanej siatki stalowej nie powinna przekraczać ± 25 mm,

- liczba uszkodzonych skrzyżowań w dostarczonych na budowę siatkach nie powinna przekraczać 20% wszystkich skrzyżowań (25% na jednym przecie)

7. OBMIAR ROBÓT

Ogólne wymagania dotyczące obmiaru robót podano w SST DM.00.00.00 "Wymagania Ogólne"

Jednostką obmiaru jest

- 1 kg (1 kilogram) wbudowanej stali zbrojeniowej. Do obliczania należności przyjmuje się teoretyczną ilość zmontowanego zbrojenia tj. łączną długość prętów poszczególnych średnic pomnożoną odpowiednio przez ich ciężar jednostkowy kg/m. Nie dolicza się stali użytej na zakłady przy łączeniu prętów, przekładek montażowych ani drutu wiązałkowego. Nie uwzględnia się zwiększonej ilości materiału w wyniku stosowania przez Wykonawcę prętów o średnicach większych od wymaganych w Dokumentacji,
- 1 szt. (1 sztuka) - wykonanie otworu w kamieniu, osadzenie kotwy na zaprawie niskoskurczowej,

8. ODBIÓR ROBÓT

Ogólne zasady odbioru robót podano w SST DM.00.00.00. "Wymagania Ogólne" Odbioru zbrojenia należy dokonać przed przystąpieniem do betonowania.

Odbiór powinien polegać na sprawdzeniu zgodności zbrojenia z rysunkami roboczymi konstrukcji żelbetowej i postanowieniami niniejszej Specyfikacji. Sprawdzenie zgodności z rysunkami roboczymi obejmuje:

- Zgodność kształtu prętów
- Zgodność liczby prętów
- Rozstaw strzemion
- Prawidłowe wykonanie haków, złącz i długości zakotwień
- Zachowanie wymaganej w dokumentacji technicznej otuliny zbrojenia

Odbioru należy dokonać sprawdzając przytoczone w p.6. kryteria oceny. Jeżeli wszystkie badania dały wyniki dodatnie, wykonane roboty należy uznać za zgodne z wymaganiami. Jeżeli choć jedno badanie dało wynik ujemny wykonane roboty należy uznać za niezgodne z wymaganiami norm i dokumentacji projektowej. W takiej sytuacji wykonawca obowiązany jest doprowadzić roboty do zgodności z normą i przedstawić do ponownego odbioru.

Czynność odbioru winna być udokumentowana odpowiednim protokołem, zgodnie z przyjętymi w SST DM.00.00.00 zasadami. Podstawą odbioru jest pisemne stwierdzenie Inżyniera w Dzienniku Budowy o wykonaniu robót zgodnie z projektem i SST.

9. PODSTAWA PŁATNOŚCI

9.1. Ogólne warunki płatności

Ogólne warunki płatności podane są w SST DM.00.00.00. „Wymagania ogólne”.

9.2. Szczegółowe warunki płatności

Cena jednostkowa 1 kg wbudowanej stali zbrojeniowej uwzględnia:

- opracowanie projektu organizacji i harmonogramu robót, dostarczenie niezbędnych czynników produkcji, koszty wykonania niezbędnych rusztowań i pomostów do montażu zbrojenia wraz z ich rozbiórką, oczyszczenie, przycięcie, wygięcie oraz zmontowanie stali zbrojeniowej kl. A-III N oczyszczenie stanowisk pracy i usunięcie będących własnością Wykonawcy materiałów poza pas drogowy. W cenie nie uwzględnia się odpadów.
- osadzenie kotew na żywicy: zakup i dostarczenie niezbędnych materiałów, prace pomiarowe i przygotowawcze, dostarczenie kotew, wiercenie otworów, przygotowanie i aplikacja żywicy, osadzenie kotew,

10. PRZEPISY ZWIĄZANE

PN-63/B-06251 Roboty betonowe i żelbetowe. Wymagania techniczne.

PN-S-10040:1999 Obiekty mostowe. Konstrukcje żelbetowe, betonowe i sprężone. Wymagania i badania.

PN-91/S-10042. Obiekty mostowe. Konstrukcje betonowe, żelbetowe i sprężone. Projektowanie. Wydawnictwa Normalizacyjne "ALFA". Warszawa 1992.

PN-86/H-84018 Stal niskostopowa o podwyższonej wytrzymałości. Gatunki.

PN-89/H-84023/06 Stal określonego stosowania. Stal do zbrojenia betonu. Gatunki.

PN-82/H-93215 Walcówka i pręty stalowe do zbrojenia betonu.

ISO 6892 Próba statyczna rozciągania stali

ISO 10065 Próba zginania stali

PN-EN 10002-1+AC1:1998 Metale. Próba rozciągania. Metoda badania w temperaturze otoczenia

PN-EN ISO 15630-1:2004 Stal do zbrojenia i sprężania betonu. Metody badań.

Część 1: Pręty, walcówka i drut do zbrojenia betonu.

PN-EN ISO 15630-2:2004 Stal do zbrojenia i sprężania betonu. Metody badań.

Część 2: Zgrzewane siatki do zbrojenia

PN-EN ISO 15630-3:2004 Stal do zbrojenia i sprężania betonu. Metody badań. Część 3: Stal do sprężania

PN-ENV 10080:2004 Stal do zbrojenia betonu. Spajalna stal żebrzana B500.

Warunki techniczne dostawy prętów, kręgów i siatek zgrzewanych

PN-ISO 6935-1:1998 Stal do zbrojenia betonu. Pręty gładkie

PN-ISO 6935-1/Ak:1998 Stal do zbrojenia betonu. Pręty gładkie. Dodatkowe wymagania stosowane w kraju

PN-ISO 6935-2:1998 Stal do zbrojenia betonu. Pręty żebrzane

PN-ISO 6935-2/Ak:1998 Stal do zbrojenia betonu. Pręty żebrzane. Dodatkowe wymagania stosowane w kraju

PN-ISO 6935-2/Ak:1998/Ap1:1999 Stal do zbrojenia betonu. Pręty żebrzane.

Dodatkowe wymagania stosowane w kraju

Inne dokumenty.

Świadectwo dopuszczenia do stosowania w budownictwie nr 83591. Stal zbrojeniowa żebrzana gatunku 10425.0/10425.9, importowana z CiSFR. IBDiM. Warszawa 1992.[2] Świadectwo dopuszczenia do stosowania w budownictwie nr 83891. Stal zbrojeniowa gatunku 18G2 i 34GS o użebrowaniu według normy DIN488. ITB. Warszawa 1992.

SST M.14.01.02**KONSTRUKCJA STALOWA USTROJU NIOSĄCEGO****1. WSTĘP****1.1. Przedmiot SST**

Przedmiotem niniejszej Szczegółowej Specyfikacji Technicznej są wymagania dotyczące wykonania i odbioru robót związanych z wykonaniem stalowego ustroju nośnego w ramach zadania:

Przebudowa mostu drogowego w ciągu drogi powiatowej nr 3143D km 5+885 nad potokiem Gruda w miejscowości Ożary

1.2. Zakres stosowania SST

Szczegółowa Specyfikacja Techniczna jest stosowana jako dokument przetargowy przy zleceniu i realizacji robót wymienionych w p.1.1

1.3. Zakres robót objętych SST

Ustalenia zawarte w niniejszej specyfikacji dotyczą wykonania konstrukcji stalowej ustroju nośnego i obejmują:

- wytworzenie wysyłkowych elementów stalowej konstrukcji ustroju nośnego wykonanej z kształtowników stalowych dwuteowników typu HEB 500 wraz z łącznikami zespalającymi, oraz poprzecznicami z I NP 300 ,
- transport elementów wysyłkowych od wytwórcy do miejsca wbudowania (z załadunkiem i rozładunkiem),
- wykonanie podparcia konstrukcji w stanie montażowym wg projektu technologicznego montażu,
- montaż konstrukcji na łożyskach.

1.1. Określenia podstawowe.

Określenia podane w niniejszej SST są zgodne z obowiązującymi odpowiednimi normami oraz z określeniami podanymi w SST-DM.00.00.00. „Wymagania ogólne”.

1.2. Ogólne wymagania dotyczące robót.

Wykonawca robót jest odpowiedzialny za jakość stosowanych materiałów i wykonywanych robót oraz za ich zgodność z dokumentacją projektową, Specyfikacją Techniczną, oraz zaleceniami nadzoru.

2. MATERIAŁY**2.1. Akceptowanie użytych materiałów**

Akceptacja zgłoszonych w programach wytwarzania i montażu (pkt. 5.1.2. i 5.1.3.) dostawców materiałów nie oznacza akceptacji materiałów. Wytwórca jest zobowiązany do dokumentowania odpowiedniej jakości wszystkich partii materiałów.

Do budowy mostów stosować można wyłącznie materiały, których dostawcy posiadają dopuszczenie do obrotu wg ustawy „Prawo budowlane” oraz Aprobaty Techniczne IBDiM.

2.2. Stal konstrukcyjna**2.2.1. Gatunki stali konstrukcyjnej**

Do wytwarzania stalowych konstrukcji mostowych należy używać stal zgodnie z PN-82/S-10052. Stal do konstrukcji zaleca się, aby została wyprodukowana przez hutę posiadającą wdrożony system kontroli jakości ISO.

2.2.2. Wyroby ze stali konstrukcyjnej

Wyroby ze stali konstrukcyjnej przeznaczone do wytworzenia stalowej konstrukcji mostowej muszą spełniać wymagania określone w normach przedmiotowych:

- dla blach uniwersalnych i grubych wg PN-83/H-92120, PN-79/H-92146 i PN-83/H-92203,
- dla blach nieckowatych i cylindrycznych wg PN-81 /H-92121,
- dla blach żeberkowych wg PN-73/H-92127,
- dla walcówki, prętów i kształtowników wg PN-84/H-93000 i PN-85/H-93001,
- dla kątowników równoramiennych wg PN-81 /H-93401,
- dla kątowników nierównoramiennych wg PN-8 l/H 93402,

- dla ceowników PN-86/H-93403,
- dla teowników wg PN-55/H-93406,
- dla dwuteowników wg PN-86/H-93407,
- dla linPN-68/M-80201,
- dla stali i staliwa do wyrobu łożysk wg PN-82/S-10052,

2.2.2. Wyroby ze stali konstrukcyjnej

Wyroby ze stali konstrukcyjnej przeznaczone do wytworzenia stalowej konstrukcji mostowej muszą spełniać wymagania określone w normach przedmiotowych:

- dla blach uniwersalnych i grubych wg PN-83/H-92120, PN-79/H-92146 i PN-83/H-92203,
- dla blach nieckowatych i cylindrycznych wg PN-81 /H-92121,
- dla blach żeberkowych wg PN-73/H-92127,
- dla walcówki, prętów i kształtowników wg PN-84/H-93000 i PN-85/H-93001,
- dla kątowników równoramiennych wg PN-81 /H-93401,
- dla kątowników nierównoramiennych wg PN-8 I/H 93402,
- dla ceowników PN-86/H-93403,
- dla teowników wg PN-55/H-93406,
- dla dwuteowników wg PN-86/H-93407,
- dla linPN-68/M-80201,
- dla stali i staliwa do wyrobu łożysk wg PN-82/S-10052.

2.3. Łączniki i materiały spawalnicze

Zamówienia na łączniki i materiały spawalnicze składa Wytwórca stalowej konstrukcji mostowej u zaakceptowanych przez Inspektora wytwórców tych materiałów. Na Wytwórcy konstrukcji ciąży obowiązek egzekwowania od dostawców i przechowywania atestów potwierdzających spełnienie wymagań postawionych w normie przedmiotowej dotyczącej danego wyrobu lub materiału. Atesty muszą być przedstawione wraz z dostawą każdej partii łączników i materiałów spawalniczych. Badania, które warunkują wystawienie atestów Wytwórca łączników lub materiałów spawalniczych przeprowadza na własny koszt. Materiały pochodzące z zapasów Wytwórcy konstrukcji powinny być atestowane w zakresie ustalonym przez Inspektora na koszt własny Wytwórcy konstrukcji. Spełnione muszą być wymagania PN-89/S-10050 i norm przedmiotowych:

- dla śrub pasowanych PN-61/M-82331, PN-66/M-82341, PN-66/M-9\82342 i PN-81/H-84023,
- dla nakrętek do śrub PN-86/M-82144,
- dla nakrętek niskich stosowanych jako przeciwnakrętka PN-86/M-82153,
- dla podkładek pod śruby PN-77/M-82002, PN-77/M-82003, PN-78/M-82005, PN-78/M-82006, PN-77/M-82008, PN-79/M-82009 i PN-79/M-82018,
- dla śrub montażowych wg PN-85/M-82101,
- dla elektrod wg PN-74/M-69430 i PN-88/M-69433,
- dla drutów spawalniczych wg PN-88/M-69420,
- dla topników do spawania łukiem krytym wg PN-73/M-69355,
- dla topników do spawania żuźlowego wg PN-67/M-69356.

Wytwórca powinien przestrzegać okresów ważności stosowania elektrod według gwarancji dostawcy. Łączniki powinny być przechowywane w suchych i przewietrzanych pomieszczeniach z zapewnieniem ochrony przed korozją i w sposób umożliwiający segregację na poszczególne asortymenty. Materiały spawalnicze należy przechowywać ponad podłogą w suchych, przewietrzanych i ogrzewanych pomieszczeniach. Łączniki i materiały spawalnicze przeznaczone do wytworzenia określonej stalowej konstrukcji mostowej powinny być oddzielone od pozostałych.

3. SPRZĘT

Wytwórca konstrukcji w programie wytwarzania (pkt.5.1.2.) i Wykonawca w programie montażu (pkt. 5.1.3.) obowiązani są do przedstawienia Inspektorowi do akceptacji wykazy zasadniczego sprzętu. Inspektor jest uprawniony do sprawdzenia, czy urządzenia dźwigowe i zbiorniki ciśnieniowe posiadają ważne świadectwa wydane przez Urząd Dozoru Technicznego. Wykonawca na żądanie Inspektora jest zobowiązany do próbnego użycia sprzętu w celu sprawdzenia jego przydatności. Sprawdzenie powinno odbywać się w obecności przedstawiciela Inspektora.

4. TRANSPORT

4.1. Transport od dostawcy i składowanie stali konstrukcyjnej u wytwórcy

Załadunek, transport, rozładunek i składowanie wyrobów ze stali konstrukcyjnej powinny odbywać się tak, aby powierzchnia stali była zawsze czysta, wolna zwłaszcza od substancji aktywnych chemicznie i zanieczyszczeń mogących utrzymywać wilgoć. Wyroby ze stali konstrukcyjnej powinny być utrzymywane w stanie suchym i składowane nad gruntem na odpowiednich podporach. Niedopuszczalne jest długotrwałe składowanie stali niezabezpieczonych przed opadami. Wyroby ze stali konstrukcyjnej muszą posiadać oznaczenia i cechy zgodnie z PN-73/H-01102. Oznaczenia i cechy muszą być zachowane w całym procesie wytwarzania konstrukcji. Przy dzieleniu wyrobów należy przenieść oznaczenia na części pozbawione oznaczeń.

4.2. Transport na miejsce montażu

Wszystkie elementy konstrukcji powinny być ładowane na środki transportu w ten sposób, aby mogły być transportowane i rozładowywane bez powstania nadmiernych naprężeń, deformacji lub uszkodzeń. Zalecane jest transportowanie konstrukcji w takiej pozycji w jakiej będzie eksploatowana. Ze względu na łatwość ich uszkodzenia szczególnie chronione muszą być elementy styków montażowych.

Ze względu na możliwość wybożenia we wszystkich rodzajach konstrukcji należy odpowiednio usztywnić elementy wiotkie na czas załadunku i transportu. Drobne elementy takie jak blachy nakładkowe czy blachy stanowiące połączenia muszą być jednoznacznie oznakowane i umieszczone w miejscu zamocowania przy pomocy śrub montażowych. Elementy drobno wymiarowe takie jak śruby, podkładki, nakrętki czy drobne blachy powinny być przewożone w zamkniętych pojemnikach. Dźwigary powinny być transportowane w pozycji pionowej i ta pozycja powinna być zachowana we wszystkich fazach transportu i montażu konstrukcji. W pewnych przypadkach mogą być one transportowane w innej pozycji jeśli będą odpowiednio zabezpieczone przed utratą stateczności i innymi uszkodzeniami. Inspektor w razie potrzeby może żądać wykonania odpowiednich obliczeń. Sposób mocowania elementów musi wykluczyć możliwość przemieszczenia, przewrócenia lub zsunięcia się ich w czasie transportu. Przewożone elementy powinny być załadowane w ten sposób, aby nie przekraczały żadnej z odpowiednich skrajni ustalonych przez normy PN-69/K-02057 i PN-70/K-02056.

Przy transporcie drogowym w wypadku przekroczenia któregokolwiek z wymiarów skrajni lub dopuszczalnych ciężarów pojazdów należy uzyskać zgodę zarządców dróg, przez których tereny przechodzi trasa przejazdu. Konwój przewożący części ponadwymiarowej konstrukcji powinien być oznakowany i poprzedzony przez oznakowany samochód pilotujący.

4.3. Odbiór konstrukcji po rozładunku

Jeżeli Zamawiający zawarł oddzielnie umowy na:

- wytworzenie konstrukcji,
- montaż konstrukcji na miejscu budowy,

z różnymi podmiotami gospodarczymi, wówczas Wykonawca montażu musi dokonać odbioru konstrukcji po rozładunku i naprawieniu uszkodzeń powstałych w transporcie. Odbiór powinien być dokonany w obecności przedstawiciela Inspektora i powinien być przez Inspektora zaakceptowany. Wytwórca konstrukcji powinien dostarczyć wszystkie elementy konstrukcji przez siebie wytworzone, a także wszystkie elementy stalowe, które będą użyte na miejscu budowy np. komplet śrub. Z dostawy wyłączone są farby i materiały spawalnicze, których stosowanie jest ograniczone okresami gwarancji. Przekazane powinny być dokumenty opisujące zastosowane podczas wytwarzania materiały, procesy technologiczne oraz wyniki badań odbiorów zgodnie z pkt. 5.2.2.7.

4.4. Likwidacja uszkodzeń transportowych

Podczas odbioru po rozładunku należy sprawdzić czy elementy konstrukcyjne są kompletne i odpowiadają założonej w dokumentacji projektowej geometrii. Dopuszczalne odchyłki nie powinny przekraczać odchyłek podanych w pkt. 2.4.2.8. i 2.8. PN-89/S-10050.

Jeśli usuwanie odchyłek i uszkodzeń Inspektor uzna za konieczne, to Wytwórca przedstawia Inspektorowi do akceptacji projekt technologiczny i harmonogram usuwania odchyłek. Inspektor może zastrzec, jakich prac nie można wykonywać bez obecności przedstawiciela Inspektora. Koszt prac ponosi Wytwórca konstrukcji, a do ich wykonania powinien przystąpić tak szybko, jak jest to możliwe ze względów technicznych. Po zakończeniu prac Wykonawca montażu dokonuje odbioru w obecności przedstawiciela Inspektora. Jeśli po prostowaniu (usuwanie odchyłek) występują pęknięcia lub inne uszkodzenia, element (lub jego część) zostaje zdyskwalifikowany.

5. WYKONANIE ROBÓT

5.1. Warunki ogólne

5.1.1. Wymagania w stosunku do Wytwórcy stalowych konstrukcji mostowych i Wykonawcy montażu

Wytwórca konstrukcji powinien razem z ofertą przetargową dostarczyć Inspektorowi kopię certyfikatu poświadczającego posiadanie wdrożonego systemu kontroli jakości ISO, a każdy wyrób (wytop) musi posiadać atest co najmniej 3.1.B ze sprawdzeniem na rozwarstwienie w klasie K6. Wytwórca nie może przenieść wytwarzania całości lub części konstrukcji do innej wytwórni bez zgody Inspektora. Zatwierdzeni przez Inspektora podwykonawcy Wytwórcy muszą również spełniać wszystkie wymogi takie jak są postawione dla Wytwórcy.

Rozpoczęcie robót może nastąpić po pisemnym zaakceptowaniu przez Inspektora programu robót. Program sporządzany jest przez Wytwórcę. Program powinien zawierać deklarację Wytwórcy o szczegółowym zapoznaniu się z projektem technicznym i Specyfikacjami oraz:

- harmonogram realizacji,
- informację o personelu kierowniczym i technicznym Wytwórcy,
- informację o obsadzie tych stanowisk robotniczych, na których konieczne jest udokumentowanie kwalifikacji,
- informacje o dostawcach materiałów,
- informacje o podwykonawcach,
- informacje o podstawowym sprzęcie przewidzianym do realizacji zadania,
- projekt technologii spawania,
- sposób przeprowadzenia badań wymaganych w Specyfikacjach,
- inne informacje żądane przez Inspektora,
- ewentualne zgłoszenie potrzeby uściśleń lub zmian w dokumentacji projektowej. Program robót musi uwzględniać spełnienie wszystkich ustaleń zawartych w Specyfikacji Ogólnej, a także w Specyfikacji Szczegółowej, jeżeli taka jest częścią umowy.

Rysunki warsztatowe sporządza Wytwórca na własne potrzeby i na własny koszt.

5.1.3. Program montażu

Rozpoczęcie robót może nastąpić po pisemnym zaakceptowaniu przez Inspektora programu montażu. Program sporządzany jest przez Wykonawcę montażu. Program powinien zawierać protokół odbioru konstrukcji od Wytwórcy oraz:

- harmonogram terminowy realizacji i informację o personelu kierowniczym i technicznym Wytwórcy,
- informację o obsadzie tych stanowisk robotniczych, na których konieczne jest udokumentowanie kwalifikacji,
- projekt montażu,
- sprawdzenie pracy statycznej konstrukcji, jeśli podczas montażu będzie ona podpierana w innych punktach niż przewiduje to projekt techniczny,
- informacje o podwykonawcach,
- informacje o podstawowym sprzęcie montażowym przewidzianym do realizacji zadania,
- projekt technologii spawania (jeśli występuje),
- sposób zapewnienia badań ujętych w Specyfikacji,
- informacje o sposobie zapewnienia bezpieczeństwa osób, które mogą znaleźć się w obszarze prac montażowych,
- inne informacje żądane przez Inspektora.

5.1.4. Akceptowanie stosowanych technologii

Jeśli jakaś z czynności technologicznych nie jest określona jednoznacznie w dokumentacji projektowej, lub zachodzi konieczność zmiany technologii Wykonawca musi uzyskać akceptację Inspektora.

5.1.5. kontrola wykonywanych robót

Inspektor jest uprawniony do wyznaczenia harmonogramu czynności kontrolnych, badawczych i odbiorów częściowych, na czas których należy przerwać roboty. W zależności od wyniku badań Inspektor podejmuje decyzję o kontynuowaniu robót.

5.1.6. Dziennik wytwarzania konstrukcji i dziennik budowy

Decyzje Inspektora są przekazywane wykonawcom poprzez wpisy w dziennikach:

- wytwarzania konstrukcji (w Wytwórni),
- budowy (w trakcie montażu),

5.2. Wykonanie konstrukcji w Wytwórni

5.2.1. Obróbka elementów

5.2.1.1. Sprawdzenie wymiarów wyrobów ze stali konstrukcyjnej

Wytwarzanie konstrukcji należy poprzedzić sprawdzeniem wymiarów i prostoliniowości używanych wyrobów ze stali konstrukcyjnej. Bez uprzedniego prostowania mogą być użyte wyroby, w których odchyłki wymiarów i kształtów nie przekraczają dopuszczalnych odchyłek wg PN-89/S-10050, pkt. 2.4.2.

5.2.1.2. Cięcie elementów i obrabianie brzegów

Cięcie elementów i obrabianie brzegów należy wykonywać zgodnie z ustaleniami projektu technicznego, ale tak by zachowane były wymagania PN-89/S-10050, pkt. 2.4.1.1. Dla wszystkich gatunków stali stosować cięcie gazowe (tlenowe) automatyczne lub półautomatyczne a dla elementów pomocniczych i drugorzędnych również ręczne. Brzegi po cięciu powinny być oczyszczone z gratu, naderwań. Przy cięciu nożycami podniesione brzegi powierzchni cięcia należy wyrównać na odcinkach wzajemnego przylegania z powierzchnią cięcia elementów sąsiednich. Arkusze nie obcięte w hucie należy obcinać co najmniej 20 mm z każdego brzegu. Ostre brzegi, które podlegać będą zabezpieczeniu antykorozyjnemu, po cięciu należy wyrównywać i stępiać przez wyokrąglenie promieniem $r = 2$ mm lub większym. Przy cięciu tlenowym można pozostawić bez obróbki mechanicznej te brzegi, które będą poddane przetopieniu w następnych operacjach spawania oraz te, które osiągnęły klasę jakości nie gorszą niż 3-2-2-4. wg PN-76/M-69774. Po cięciu tlenowym powierzchnie cięcia i powierzchnie przyległe powinny być oczyszczone z żużla, gratu, nacieków i rozprysków materiału.

Dokładność cięcia:

Wymiar liniowy elementu [m]	<1	1-5	>5
Dopuszczalna odchyłka [mm]	±1	±1.5	±2

Powyższe dokładności nie dotyczą wymiaru, na którym pozostawia się zapas montażowy.

5.2.1.3. Prostowanie i gięcie elementów

Wytwórca powinien w obecności przedstawiciela Inspektora wykonać próbne użycie sprzętu przeznaczonego do prostowania i gięcia elementów. Roboty mogą być kontynuowane jeśli pomierzone po próbnym użyciu odchyłki nie przekroczą wartości podanych w PN-89/S-10050.

2.4.2. Wystąpienie pęknięć po prostowaniu lub gięciu powoduje odrzucenie wykonanych elementów

Podczas gięcia należy przestrzegać zaleceń PN-89/S-10050, pkt. 2.4.1.2.

Prostowanie i gięcie na zimno na walcach i prasach blach grubych i uniwersalnych, płaskowników i kształtowników dopuszcza się w przypadkach, gdy promień krzywizny r są nie mniejsze, a strzałki ugięcia f nie większe niż graniczne dopuszczalne wartości podane w tabeli 1 z PN-89/S-10050.

W tabl. 1 podaje się wyciąg z w/w tabeli dla blach i płaskowników.

Przy prostowaniu i gięciu na zimno nie wolno stosować uderzeń, a stosować należy siły statyczne. W przypadku przekroczenia dopuszczalnych wartości strzałki ugięcia lub promienia krzywizny podanych w tab. 1. prostowanie i gięcie elementów stalowych należy wykonać na gorąco po podgrzaniu do temperatury kucia zakończyć w temperaturze nie niższej niż 750°C. Obszar nagrzewania materiału powinien być 1,5 do 2 razy większy niż obszar prostowany lub odkształcany. Kształtowniki należy nagrzewać równomiernie na całym przekroju.

Chłodzenie elementów powinno odbywać się powoli w temperaturze otoczenia nie niższej niż +5°C, bez użycia wody. Wskutek prostowania lub gięcia w elementach nie mogą wystąpić pęknięcia lub rysy. Sposób ich ewentualnej naprawy winien być zaakceptowany przez Inspektora Nadzoru. W elementach ze stali o podwyższonej wytrzymałości (18G2A) nie powinny wystąpić również miejscowe zahartowania.

Tabl.2. Dopuszczalne odchyłki wymiarów liniowych

Wymiar nominalny [mm]		Dopuszczalne odchyłki wymiaru (±), [mm]	
ponad	do	przyłączeniowego	swobodnego
500	1000	0.5	1.5
1000	2000	1.0	2.5
4.0	4000	1.5	
4000	8000	2.5	6.0
8000	16000	4.0	10.0

16000	32000	6.0	15.0
32000		10.0	1/1000 wymiaru lecz nie więcej niż 50

5.2.1.4. Dopuszczalne odchyłki wymiarów liniowych

Wymiary liniowe elementów konstrukcyjnych, których dokładność nie została podana w dokumentacji technicznej lub innych normach, powinny być zawarte w granicach podanych w tabl.2, przy czym rozróżnia się:

- wymiary przyłączeniowe, tj wymiary konstrukcyjne zależne od innych wymiarów, podlegające pasowaniu, warunkujące prawidłowy montaż oraz normalne funkcjonowanie konstrukcji,
- wymiary swobodne, których dokładność nie ma konstrukcyjnego znaczenia,

5.2.1.5. Dopuszczalne odchyłki od linii prostej

Dopuszczalne odchyłki prostości elementów (prętów ściskanych, pasów ściskanych) od podpory do podpory lub od węzła do węzła stężeń wynoszą 1/1000 długości, lecz nie więcej niż 10 mm. Dla elementów rozciąganych odchyłki mogą być dwukrotnie większe.

5.2.1.6. Dopuszczalne skrócenie przekroju.

Dopuszczalne skrócenie przekroju (mierzone wzajemnym przesunięciem odpowiadających sobie punktów przekroju) wynoszą 1/1000 długości, lecz nie więcej niż 10 mm.

5.2.1.7. Dopuszczalne odchyłki swobodne kształtu przekroju

Dopuszczalne odchyłki swobodne kształtu przekroju poprzecznego elementów konstrukcyjnych (poza stykami) podano w tablicy 3.

Tablica 3. Dopuszczalne odchyłki swobodne kształtu przekroju poprzecznego

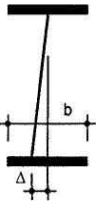
L.p.	Rodzaje odchyłek	Szkic	Dopuszczalne wielkość lub f
1	Odchyłki głównych wymiarów przekrojów	wg tablicy 2	
2	Nieprostotałość półek lub ścianek		0,01 wymiaru lecz nie więcej niż 5 mm
3	Przesunięcie lub wygięcie środka		0,005 h lecz nie więcej niż grubość środka
4	Przesunięcie innych części poza środkiem		0,01 b lecz nie więcej niż 5 mm
5	Wybrzuszenie blach		0,005 wymiaru

5.2.1.8. Dopuszczalne odchyłki kształtu przekroju w obrębie styków

Styki spawane należy wykonać z taką dokładnością, aby wzajemne przesunięcia stykających się elementów nie przekraczały 1 mm. Zaleca się pozostawienie swobodnych, nie zespawanych blach podczas pasowania stykających się elementów (dotyczy szczególnie styków montażowych). Długość niezespawana winna wynosić po 600 mm z każdej strony styku montażowego dla spoin łączących środnik dźwigara głównego z pasem dolnym i pasem górnym lub z blachą pokładu, oraz 300 mm dla połączeń żeber jezdni i żeber środnika.

Spoiny te powinny być następnie wykonane jako spoiny typu K lub 1/2V, po wykonaniu połączeń środника i pasów stykających się elementów. Szczegółowe rozwiązania należy podać w technologii spawania.

5.2.1.9. Dopuszczalne załamania przy spoinie czołowej

Dopuszczalne załamanie przy spoinie czołowej powinno być nie większe niż 2 mm strzałki odchylenia po przyłożeniu liniału o długości 1 m.

5.2.1.10. Dopuszczalne odchyłki konstrukcji uźebrowanych

Dopuszczalne odchyłki podano powyżej w punkcie dotyczącym dopuszczalnych odchyłek swobodnych przekroju. Wszystkie elementy konstrukcji uźebrowanych należy sprawdzić przez oględziny. Pomiary odchyłek w płytach uźebrowanych można przeprowadzać wyrywkowo wg wskazań inspektora nadzoru, przy czym należy mierzyć co najmniej 10 % elementów płyty (blachy, żebra, poprzecznice) w strefach ściskanych i 5 % w strefach rozciąganych. Jeżeli mierzone odchyłki przekroczą wymagania mniejszej normy o więcej niż 10 %, liczba mierzonych elementów powinna zostać zwiększona wg zaleceń Inspektora. Jeżeli w zwiększonej liczbie mierzonych elementów odchyłki przekraczają 10 % tej liczby, należy je usunąć wg wskazówek w następnych punktach niniejszych SST.

5.2.1.11. Usuwanie przekroczonych odchyłek

Przekroczenie odchyłek nie jest jedynym kryterium ich usuwania. Po ustaleniu przez Inspektora wraz z Projektantem konstrukcji (ewentualnie z udziałem rzeczoznawcy lub jednostki naukowo-badawczej), czy przekroczone odchyłki wpływają na bezpieczeństwo, użytkowanie lub wygląd, Inspektor podejmuje decyzję o ich pozostawieniu względnie usuwaniu. Przekroczenie dopuszczalnych odchyłek (ilościowe lub jakościowe) stanowi jednocześnie podstawę do obniżenia umówionej ceny za wykonaną konstrukcję, niezależnie od usunięcia wad. Wykaz odchyłek, ocena bezpieczeństwa, sposoby naprawy wad oraz decyzja Inspektora stanowią część dokumentacji odbioru mostu.

5.2.1.12. Czyszczenie powierzchni i brzegów

Przed przystąpieniem do składania konstrukcji Inspektor przeprowadza odbiór elementów w zakresie usunięcia gratu, oczyszczenia i oszlifowania powierzchni przylegających i brzegów stykowanych z zachowaniem wymagań PN-89/S-10050, PN-87/M-04251, PN-76/M-69774.

5.2.2. Składanie konstrukcji

5.2.2.1. Spawanie

Spawanie elementów konstrukcji należy wykonać zgodnie z zaakceptowanym przez Inspektora projektem technologii spawania zawartym w programie wytwarzania danej konstrukcji. Osoby kierujące spawaniem i spawacze powinni posiadać uprawnienia państwowe uzyskane w systemie kwalifikacji kierowanym przez Instytut Spawalnictwa w Gliwicach. Wszystkie prace spawalnicze można powierzać jedynie wykwalifikowanym spawaczom, posiadającym aktualne uprawnienia. Niezależnie od posiadanych uprawnień zaleca się sprawdzenie aktualnych umiejętności spawaczy poprzez wykonanie próbnych złączy elektrodami stosowanymi do spawania przedmiotowej konstrukcji (szczególnie dotyczy elektrod zasadowych). Każda spoina powinna być oznaczona osobistym znakiem spawacza, wybijanym na obu końcach krótkich spoin w odległości 10 - 15 mm od brzegu, a na długich spoinach w odległościach co 1m. Należy prowadzić dziennik spawania. W dzienniku spawania powinny być odnotowane wszelkie odstępstwa od dokumentacji technicznej i technologicznej jak również stwierdzone usterki wykonawstwa. Dziennik spawania powinien być prowadzony na bieżąco i tak samo potwierdzany przez Inspektora. Za prowadzenie dziennika odpowiedzialny jest bezpośredni kierownik robót. Temperatura otoczenia przy spawaniu stali niskostopowych o zwykłej wytrzymałości powinna być wyższa niż 0°C, a stali o podwyższonej wytrzymałości wyższa niż +5°C. Niedopuszczalne jest spawanie podczas opadów atmosferycznych przy niezabezpieczeniu przed nimi stanowisk roboczych i złączy spawanych. W utrudnionych warunkach atmosferycznych (wilgotność względna powietrza większa niż 80 %, mżawka, wiatry o prędkości większej niż 5 m/s, temperatury powietrza niższe niż podane wyżej) należy opracować i uzgodnić specjalne środki gwarantujące otrzymanie spoin należytej jakości. Powierzchnie łączonych elementów na szerokości nie mniejszej niż 15 mm od rowka spoiny należy przed spawaniem oczyścić ze zgorzeli, rdzy, farby, tłuszczu i innych zanieczyszczeń do czystego metalu. Ukosowanie brzegów elementów można wykonywać ręcznie, mechanicznie lub palnikiem tlenowym, usuwając zgorzelinę i nierówności. Wszystkie spoiny czołowe powinny być podpawane lub wykonane taką technologią (np. przez zastosowanie odpowiednich podkładek), aby grań była jednolita i gładka. Dopuszczalna wielkość podtopienia lub wklęnięcia grani w podpionie przyjmować wg PN-85/M-69775 wg klasy wadliwości W1 dla

złączy specjalnej jakości i W2 dla złączy normalnej jakości. Obróbkę spoin można wykonać ręcznie szlifierką lub frezarką albo stosować inną obróbkę mechaniczną pod warunkiem, że miejscowe zmniejszenie grubości przekroju elementu nie przekroczy 3 % tej grubości. Przygotowanie elementów do wykonania spoin (przygotowanie brzegów, rowków do spawania) należy wykonać wg PN-65/M-69013, PN-75/M-69014, PN-73/M-69015, PN-74/M-69016, PN-65/M-69017, PN-88/M-69018. Do wykonywania połączeń spawanych można używać wyłącznie materiałów spawalniczych przewidzianych w projekcie technologicznym. Materiały te powinny mieć zaświadczenie o jakości. Do wykonania spoin szepnych należy stosować spoiwa w gatunku takim samym jak na warstwy przetopowe i na pierwsze warstwy wypełniające. Opakowanie, przechowywanie i transport elektrod, drutów do spawania i topników powinny być zgodne z wymaganiami obowiązujących norm i zaleceniami producentów. Suszenie elektrod i topników powinno być zgodne z zaleceniami producentów. Wystąpienie na powierzchni otuliny elektrod tzw. wykwitów tj. białych kryształów świadczy o długotrwałym przetrzymywaniu elektrod w wilgotnym powietrzu, a także o wejściu wody w reakcję chemiczną ze składnikami otuliny. Wykwity te dowodzą starzenia się elektrody. Suszenie elektrod przestarzałych jest bezcelowe, a użycie ich zabronione. Do złobienia elektropowietrznego należy stosować elektrody grafitowo-węglowe miedziowane w gatunku ESW 252 lub inne zgodnie z normą PN-67/E-69000. Do złobienia łukowego – stosować elektrody stalowe otulone EC1. Sprzęt spawalniczy powinien umożliwiać wykonanie złączy spawanych zgodnie z technologią spawania i Dokumentacją konstrukcyjną. Jego stan techniczny powinien zapewnić utrzymanie określonych parametrów spawania, przy czym wahania natężenia i napięcia prądu podczas spawania nie mogą przekraczać 10 %. Czołowe spoiny pasów należy kończyć poza przekrojem samego pasa, używając do tego płytek wybiegowych. Płytki wybiegowe powinny mieć tą samą grubość i kształt co spawane pasy. Po przymocowaniu płytek (za pomocą zacisków) spoiny powinny być na nie wprowadzone na długość co najmniej 25 mm. Przy usuwaniu płytek wybiegowych należy przeprowadzić cięcie w odległości co najmniej 3 mm od brzegu pasa, a następnie usunąć nadmiar przez obróbkę mechaniczną. Wszystkie spoiny po wykonaniu podlegają badaniu, ocenie jakości i odbiorowi. Niedopuszczalne są rysy lub pęknięcia w spoinie lub materiale w jej sąsiedztwie. Obrabiane widoczne powierzchnie spoiny nie powinny mieć wtrąceń żużla, pasm żużlowych lub zakłębnień. W spoinach nie obrabianych nierówność lica spoiny nie powinna przekraczać 15 % grubości spawanych elementów.

Wady spoin pachwinowych i czołowych wykrywalne przez oględziny spoin i makroskopowe nieniszczące badania określa się wg PN-75/M-69703. Wymaga się zachowania klasy wadliwości nie wyższej niż W2 wg PN-85/M-69775. Spoiny powinny być zbadane prześwietleniem zgodnie z planem prześwietleń lub badań ultradźwiękowych wg PN-89/M-70055/02 podanym w projekcie technologii spawania. Na radiogramie powinny być podane: jego numer, nazwa wytwórni oraz wskaźnik jakości obrazu wg PN-77/M-70001. Na konstrukcji obok każdej spoiny powinno być odbite jej oznaczenie zgodnie z oznaczeniami na planie prześwietleń lub badań ultradźwiękowych, a na okres prześwietlania spoiny należy na konstrukcji umieścić oznaczenie spoiny z podziałem spoin długich. Wszystkie spoiny czołowe należy prześwietlać na całej ich długości. Na podstawie radiogramów wykonanych wg PN-72/M-69770 oraz wad spoin określonych wg PN-75/M-69703 i wykrytych prześwietleniem wg PN-74/M-69771 należy określić klasę spoiny zgodnie z PN-87/M-69772 i PN-85/M-69775. Klasa ta powinna być wpisana do protokołu badań spoin. Spoiny czołowe specjalnej jakości powinny odpowiadać klasie wadliwości złącza R1, a normalnej jakości klasie R2 wg PN-87/M-69772. Złącza za pomocą spoin czołowych powinny być zbadane na zginanie wg PN-88/M-69720. Złącza te należy również zbadać na uderzenie samej spoiny, strefy przejścia i strefy ciepła materiału wg PN-88/M-69773. Spoiny lub ich części ocenione w wyniku badań jako nie odpowiadające wymaganiom należy usunąć w sposób nie powodujący uszkodzeń konstrukcji lub powstania w niej dodatkowych naprężeń. Powtórnie wykonane spoiny w miejscu usuniętych należy poddać ponownemu badaniu w pełnym zakresie łącznie z prześwietleniem.

Tabela 6.15. Zakres stosowania nieniszczących badań radiograficznych (RT) i ultradźwiękowych (UT) w złączach spawanych w zależności od grubości łączonych elementów, wg PN-EN 12062:2000

Lp.	Rodzaj złącza	Metoda badania nieniszczącego w zależności od grubości elementu		
		$t \leq 8 \text{ mm}$	$8 < t \leq 40 \text{ mm}$	$t > 40 \text{ mm}$
1.	Doczołowe	RT lub (UT)	RT lub UT	UT lub (RT)
2.	Teowe	(UT) lub (RT)	UT lub (RT)	UT lub (RT)

Uwaga: W nawiasie podano metodę stosowaną w ograniczonym zakresie.

Tabela 6.16. Klasyfikacja poziomów jakości, klas technik badań i poziomów akceptacji dla badań radiologicznych złączy spawanych, wg PN-EN 1435:2001/A1:2005, A2:2005 (U)

Lp.	Poziomy jakości wg EN 25817 lub EN 39042	Klasy techniki badań	Poziomy akceptacji wg PN-EN 12517:2001
1.	B	B	1
2.	C	B ¹⁾	2
3.	D	A	3

¹⁾ Maksymalny obszar pojedynczej ekspozycji powinien odpowiadać takim samym wymaganiom, jak wymagania dla klasy A, wg PN-EN 1435:2001.

itd.

Przygotowanie brzegów i powierzchni elementów do spawania

Powierzchnie brzegów powinny być na tyle gładkie, aby parametry charakteryzujące powierzchnie cięcia wg PN-76/M-69774 nie były większe niż dla klasy 2-2-2-2, a przy głębokim przetopie materiału rodzimego nie większe niż dla klasy 3-3-3-3.

Powierzchnie przylegające

Powierzchnie pracujące na docisk powinny być obrobione. Współczynnik chropowatości R_a tych powierzchni wg PN-87/M-04251 nie powinien być większy niż 2,5. Konstrukcja powinna być podzielona na zespoły spawalnicze, których wymiary ograniczają możliwości transportu. Należy dążyć, by jak największa część spoin była wykonana automatycznie, a zwłaszcza spoiny łączące pasy ze środkiem. Spawanie należy prowadzić zgodnie z wymaganiami PN-89/S-10050, pkt. 2.4.4.4. Wszystkie spoiny po wykonaniu podlegają badaniu, ocenie jakości i odbiorowi. Każda spoina powinna być oznaczona marką spawacza. Wykonawca obowiązany jest dokonać badania spoin i udostępnić je do kontroli Inspektorowi. Badania spoin polegające na oględzinach i makroskopowych badaniach nieniszczących wg PN-75/M-69703 prowadzi przedstawiciel Inspektora osobiście. Badania radiograficzne i ultradźwiękowe wykonywać mogą jedynie laboratoria zaakceptowane Inspektora podczas przewodu kwalifikującego wytwórnię. Inspektor uprawniony jest do zarządzania dodatkowych badań stopiwa i złączy spawanych w każdej fazie wytwarzania konstrukcji. Badania, potwierdzające jakość robót spawalniczych, prowadzić należy według PN-89/S-10050, pkt. 3.2.8. i pkt. 3.2.9. Wytwórca zobowiązany jest gromadzić pełną dokumentację badań w postaci radiogramów i protokółów i przekazać ją Inspektorowi podczas odbioru ostatecznego konstrukcji.

5.2.2.2. Usuwanie odkształceń konstrukcji po spawaniu

Każdy z segmentów konstrukcji po wykonaniu spawania podlega dokładnej kontroli pod względem zgodności kształtu geometrycznego z projektem. Wszelkie odchyłki większe od dopuszczalnych muszą być usunięte. Projekt technologiczny prostowania konstrukcji, zgodny z punktami 2.4.1.2., 2.4.2.8., 2.6.8. i 2.8. normy PN-89/S-10050 ma być przygotowany przez Wytwórcę. Projekt opisujący zakres robót i sposoby technologiczne prostowania musi zostać zatwierdzone przez Inspektora. Operacja usuwania odkształceń spawalniczych odbywać się powinna w obecności przedstawiciela Inspektora z przestrzeganiem zaleceń PN-89/S-10050. Wystąpienie pęknięć czy innych uszkodzeń w elemencie w trakcie usuwania lub po usunięciu odkształceń spawalniczych powoduje jego dyskwalifikację i odrzucenie danego elementu.

5.2.2.3. Wykonanie elementów dla montażu wstępnego, transportu i montażu na miejscu budowy

Elementy, które nie pozostają na trwałe w moście mogą być wykonane według wymagań uzgodnionych jednorazowo między Wytwórcą a Inspektorem. Wymagania te nie muszą spełniać warunków zawartych wSpecyfikacji Ogólnej.

5.2.2.3. Próbny montaż stalowej konstrukcji mostowej

Należy dążyć, aby wytwarzana stalowa konstrukcja mostowa była próbnie zmontowana przez Wytwórcę tej konstrukcji. Próbny montaż wytworzonych elementów stalowej konstrukcji mostowej należy przeprowadzić zgodnie z wymaganiami PN-89/S-10050, pkt 2.4.4.5. i pkt 2.4.4.6. Do próbnego montażu można przystąpić po dokonaniu odbioru wytworzonych elementów stalowej konstrukcji mostowej przez Inspektora oraz uzyskaniu jego akceptacji dla przewidywanych sposobów przeprowadzenia próbnego montażu i stosowanych technologii. W razie, kiedy wykonanie w wytwórni montażu próbnego całej konstrukcji nie jest uzasadnione technicznie i ekonomicznie. Inspektor może dopuścić wykonanie montażu próbnego polegającego na sprawdzeniu przez przyłożenie wymiarów przylegających do siebie zespołów spawalniczych. Należy sprawdzić czy jest zachowane wymagane podniesienie wykonawcze. Jeśli wykonanie pełnego montażu próbnego w wytwórni nie jest przewidziane, Wykonawca montażu może oczekiwać od Inspektora pokrycia kosztów usuwania deformacji konstrukcji powstających w czasie scalania. Dopuszczalna odchyłka podniesienia

wykonawczego wynosi $\pm 10\%$ projektowanego, pod warunkiem, że linia wygięcia wstępnego ma płynny przebieg (odchyłka różnic rzędnych w sąsiednich punktach nie powinna przekraczać 10% tej wartości). Wszystkie elementy należy oznaczyć w sposób trwały i wyraźny wg pisemnego schematu oznaczeń i schemat ten załączyć do dokumentacji wykonawczej mostu. O przeprowadzonym próbnym montażu należy każdorazowo pisemnie, z wyprzedzeniem trzydniowym zawiadomić Inspektora oraz Wykonawcę montażu docelowego na budowie.

Na zakończenie próbnego montażu należy spisać protokół z jego przeprowadzenia, podając w nim wszelkie istotne dla konstrukcji dane, a w szczególności:

- stwierdzenia o zgodności wykonanej konstrukcji z Dokumentacją, wraz ze szczegółowym omówieniem odchyłek od wymiarów teoretycznych,
- linię podniesienia wykonawczego i odchyłki od linii teoretycznej,
- znaki pomiarowe na sąsiednich elementach konstrukcji, ich oznakowanie i wymiary względem siebie w zmontowanej konstrukcji.

5.2.2.5. Zabezpieczenie antykorozyjne przed wysyłką

Elementy konstrukcji muszą być przed wysyłką zabezpieczone. Wykonanie czynności związanych z zabezpieczeniem, tj. przygotowania powierzchni i nanoszenia powłok ochronnych powinno być przewidziane w możliwie wczesnej fazie wytwarzania konstrukcji.

5.2.2.6. Odbiór konstrukcji u Wytwórcy

Po wykonaniu montażu próbnego i zabezpieczenia antykorozyjnego Inspektor dokonuje odbioru konstrukcji zgodnie z PN-89/S-10050, pkt 2.8. Odbiór polega na komisyjnych oględzinach konstrukcji i sprawdzeniu wyników wszystkich badań przewidzianych w programie wytwarzania konstrukcji. W komisji odbierającej, której skład ustala inspektor, powinien uczestniczyć przedstawiciel przedsiębiorstwa montującego most. Wytwórca powinien przedstawić komisji:

- projekt techniczny i rysunki warsztatowe,
- dziennik wytwarzania,
- atesty użytych materiałów,
- świadectwa kontroli laboratoryjnej,
- protokoły odbiorów częściowych,
- protokół z próbnego montażu, a jeśli próbny montaż nie był przewidywany, protokół z pomiaru geometrii wytworzonej konstrukcji,
- inne dokumenty przewidziane w programie wytwarzania.

5.3. Montaż i scalanie konstrukcji na miejscu budowy

5.3.1. Składowanie konstrukcji na placu budowy

Obowiązkiem Wykonawcy montażu jest przygotowanie placu składowego konstrukcji i udostępnienie go Wytwórcy, by mógł dokonać rozładunku dostarczonej konstrukcji i usunąć ew. uszkodzenia powstałe w transporcie. Konstrukcję na placu budowy należy układać zgodnie z projektem technologii montażu uwzględniając kolejność poszczególnych faz montażu. Konstrukcja nie może bezpośrednio kontaktować się z gruntem lub wodą i dlatego należy ją układać na podkładkach drewnianych lub betonowych (np. na podkładkach kolejowych). Sposób układania konstrukcji powinien zapewnić:

- jej stateczność i nieodkształcalność,
- dobre przewietrzenie elementów konstrukcyjnych,
- dobrą widoczność oznakowania elementów składowych,
- zabezpieczenie przed gromadzeniem się wód opadowych, śniegu, zanieczyszczeń itp.

W miarę możliwości należy dążyć do tego aby dźwigary i belki były składowane w pozycji pionowej (takiej jak w konstrukcjach) podparte w węzłach. W przypadku składowania w innej pozycji niż pionowa lub przy innym podparciu niż podano w projekcie montażu wymagane są obliczenia sprawdzające stateczność i wytrzymałość.

5.3.2. Przemieszczanie elementów konstrukcji do ostatecznego ich położenia

Elementy składowane na placu budowy muszą być transportowane do miejsca wbudowania w sposób gwarantujący jego nieuszkodzenie. Elementy transportowane przy pomocy dźwigów muszą być podnoszone przy użyciu odpowiednich zawiesi z zachowaniem zasad bezpieczeństwa (próbne uniesienie na wysokość 20 cm, brak przeszkód na drodze transportu, przeszkolona i odpowiednio wyekwipowana załoga). Wyznaczenie osi podłużnej mostu i łożysk. Na podporach mostu należy wyznaczyć w sposób trwały oś mostu, osie dźwigarów głównych i osie łożysk. Osie łożysk należy wyznaczać dla temperatury $t = 10^{\circ}\text{C}$ w odległościach od osi środka

łożysk stałych odpowiadających dokładnie rozpiętościom teoretycznym przęseł wg projektu technicznego i rysunków warsztatowych.

Przesunięcia łożysk względem osi podparcia całego mostu nie powinny przekraczać 2 mm (wzdłuż osi mostu). Wszelkie uszkodzenia elementów powstałe w czasie transportu wewnętrznego muszą być ocenione przez Inspektora i w razie konieczności element musi być zastąpiony nowym na koszt wykonawcy robót.

5.3.3. Wykonanie połączeń tymczasowych

Konstrukcje całkowicie spawane muszą być scalone wg projektu montażu i projektu technologii spawania zawierającego plan spawania. Spawane styki montażowe mogą być wykonane przy zapewnieniu warunków przewidywanych w projekcie technologii spawania, a szczególnie przy odpowiedniej temperaturze, wilgotności oraz osłonięcia od wiatrów.

5.3.4. Wykonanie połączeń stałych na miejscu budowy

5.3.4.1. Połączenia spawane

Wszystkie spoiny wykonywane na placu budowy muszą być przewidziane w projekcie technicznym. Jeśli zachodzi potrzeba wykonania dodatkowych spoin lub spoin pomocniczych (włączając w to spoiny szczepne) musi być to zaakceptowane przez Inspektora wpisem do dziennika budowy. Spawanie nie przewidzianych w dokumentacji projektowej uchwytych montażowych (uszty) do podnoszenia lub zamocowań wymaga zgody Inspektora. Inspektor może zażądać wykonania obliczeń sprawdzających skutki przyspawania uchwytych montażowych. Spawanie należy prowadzić zgodnie z wymaganiami PN-89/S-10050, pkt. 2.4.4.4. Roboty spawalnicze na obiekcie prowadzić można w temperaturach powyżej 5 st. C. Każda spoina konstrukcyjna musi być oznakowana przez wykonującego ją spawacza jego marką.

Wszystkie spoiny po wykonaniu podlegają badaniu, ocenie jakości i odbiorowi. Końcowe badania spoin powinny być przeprowadzane nie wcześniej jak po upływie 96 godzin po ich wykonaniu. Badania spoin polegające na oględzinach i makroskopowych badaniach nieniszczących wg PN-75/M-69703 prowadzi przedstawiciel Inspektora osobiście. Koszty badań radiograficznych i ultradźwiękowych ponosi Wykonawca, a wykonywać je mogą jedynie laboratoria zaakceptowane przez Inspektora. Badania, potwierdzające jakość robót spawalniczych, prowadzić należy według PN-89/S-10050, pkt 3.2.8. i pkt 3.2.9.

Wytwórca zobowiązany jest gromadzić pełną dokumentację badań w postaci radiogramów i protokołów i przekazać ją Inspektorowi podczas odbioru ostatecznego konstrukcji.

5.3.4.2. Wykonanie otworów

O ile nie jest określone inaczej w dokumentacji przekazanej z wytwórni, wykonywanie otworów i ich rozwieranie do ostatecznego wymiaru należy wykonać podczas ostatecznego montażu konstrukcji.

Rozwiercone lub wierzone otwory (cyldryczne lub stożkowe) powinny mieć prostopadłe do elementu. Rozwiercaki i wiertła powinny być w miarę możliwości prowadzone mechanicznie. Złe rozmieszczenie otworów dyskwalifikuje element. Wiercenie i rozwieranie może być wykonywane tylko przy pomocy urządzeń obrotowych. Wiercenie przez szablon jest dozwolone po bezpiecznym pewnym przymocowaniu go na właściwym miejscu. Wszystkie części muszą być starannie dociśnięte w czasie wiercenia. Źle wykonane lub rozmieszczone otwory nie powinny być naprawiane przez spawanie, chyba że jest to dozwolone przez Inspektora.

5.3.5. Zabezpieczenie antykorozyjne po montażu

Zasadnicze zabezpieczenie konstrukcji stalowej przed korozją wykonywane jest w Wytwórni, gdzie wykonuje się wszystkie warstwy powłoki zabezpieczającej przed korozją z wyłączeniem ostatniej (2) warstwy nawierzchniowej. Po ukończeniu montażu powłokę antykorozyjną należy dokończyć zgodnie z Ogólną Specyfikacją Techniczną.

Zaleca się, aby na pierwszym dźwigarze od strony górnej wody, pierwszego przęsła (licząc wg kilometrażu drogi), od strony wewnętrznej umieścić po zakończeniu malowania schematyczny rysunek konstrukcji z zaznaczonymi warstwami zabezpieczenia antykorozyjnego dla poszczególnych elementów głównych. Oznaczenie o którym mowa powinno zostać naniesione jaskrawym kolorem farby, w miejscu nie zalewanym przez wodę i nie narażonym na zniszczenie z innego powodu. Oznaczenie to, nanoszone powinno być niezależnie od wpisu o malowaniu wniesionego do księgi mostowej.

5.3.6. Montaż i rusztowania montażowe

W projekcie założono montaż przez nasuwanie konstrukcji stalowej. Wykonawca jest zobowiązany do wykonania analizy obliczeniowej stanów montażowych konstrukcji stalowej. Również Wykonawca może zmienić sposób montażu, z tym, iż musi przedstawić projekt do zatwierdzenia u Projektanta i Inspektora.

Rusztowania do montażu powinny być zaprojektowane i obliczone na siły wynikające z projektu montażu konstrukcji ustroju nośnego. Zaakceptowany przez Inspektora i projektanta konstrukcji projekt rusztowań nie może być bez ich zgody zmieniany.

Rusztowania stalowe z elementów składanych do wielokrotnego użytku powinny odpowiadać wymaganiom BN-70/9080-02.

W zasadniczych wymiarach rusztowań drewnianych dopuszcza się następujące odchyłki w rozstawie szeregów pali lub jarzm $\pm 5\%$ rozstawu, w wychyleniu jarzm z płaszczyzny pionowej $\pm 5\%$ wysokości jarzm, lecz nie więcej niż 5 cm, w rozstawie poprzecznic i podłużnie pomostu ± 5 cm.

5.3.7. BHP i ochrona środowiska

Za przestrzeganie aktualnie obowiązujących państwowych i lokalnych przepisów o BHP i ochronie środowiska odpowiada Wykonawca. Inspektor nie może nakazać wykonania czynności, których wykonanie naruszyłoby postanowienia tych przepisów.

6. KONTROLA JAKOŚCI

6.1. Obowiązki wykonawcy

Wykonawca ma obowiązek prowadzić kontrolę jakości prowadzonych przez siebie robót, niezależnie od działań kontrolnych Inspektora.

6.2. Odbiory częściowe

Harmonogramy odbiorów częściowych sporządza Inspektor po zapoznaniu się z programem wytwarzania konstrukcji (pkt 5.1.2) i programem montażu (pkt 5.1.3). Harmonogramy stanowią integralną część akceptacji programów. Sposób i zakres odbiorów częściowych opisane są w pkt 5. niniejszej Specyfikacji.

7. OBMIAR ROBÓT

Jednostką obmiarową konstrukcji stalowej jest 1 kg (jeden kilogram) wykonanej i wbudowanej konstrukcji. Do płatności przyjmuje się tonaż zgodnie z projektem, zwiększony lub zmniejszony o ilości wynikające z zaaprobowanych zmian.

Ciężar właściwy stali należy przymocować wg PN-85/S10030. Naddatki wynikające z zastosowania przez Wykonawcę elementów zamiennych o większych niż potrzeba wymiarach nie są zaliczane do tonażu.

Ciężar śrub nakrętek oraz podkładek wlicza się do tonażu konstrukcji wg ich nominalnego ciężaru i wymiarów.

Nie wlicza się do tonażu powłok ochronnych.

Ciężar spoin wlicza się do tonażu wg ich nominalnych wymiarów. Nie potrąca się tonażu otworów i wcięć o powierzchni mniejszej od $0,01 \text{ m}^2$.

Do ciężaru można wliczyć zaaprobowane przez Inspektora ewentualne elementy usztywniające i zapewniające stateczność w czasie montażu. Projekt techniczny nie zawiera analizy stanów montażowych i transportowych konstrukcji stalowej (zależnych od podziału konstrukcji na sekcje transportowe i montażowe). Analizę stanów montażowych konstrukcji stalowej należy wykonać w projekcie montażu.

8. ODBIÓR ROBÓT

Końcowy odbiór stalowej konstrukcji mostowej dokonywany jest po ukończeniu obiektu (ukończone mają być roboty związane z pomostem, izolacją, nawierzchnią, dojazdami itp.), w połączeniu z próbnym obciążeniem. Wszystkie obiekty mostowe muszą być odbierane komisyjnie z zachowaniem warunków określonych w pkt 2.8. PN-89/S-10050.

Próbne obciążenie mostu jest obowiązkowe dla przęseł o rozpiętości $L_t > 21$ m.

Jeżeli wyniki badań konstrukcji pozwalają na dopuszczenie mostu do eksploatacji należy sporządzić protokół odbioru końcowego zawierający:

- datę, miejsce i przedmiot spisanego protokołu,

- nazwiska przedstawicieli:

- Inspektora,
- jednostki przejmującej most w administrację,
- Wykonawcy montażu,
- jednostki naukowo - badawczej orzekającej o przydatności eksploatacyjnej,

- oświadczenie jednostki przejmującej most w administrację o przejściu od Wykonawcy kompletnej dokumentacji budowy w skład której wchodzi:
 - projekt techniczny z naniesionymi zmianami,
 - dziennik wytwarzania w Wytwórni,
 - dziennik budowy,
 - atesty materiałów użytych w Wytwórni i podczas montażu,
 - świadectwa kontroli laboratoryjnej wszystkich badań wymaganych w Specyfikacjach,
 - protokoły odbiorów częściowych,;
 - inne dokumenty przewidziane w programach wytwarzania i montażu.
- stwierdzenie zgodności wykonanego obiektu z projektem technicznym i wymaganiami Specyfikacji,
- wykaz dopuszczonych do pozostawienia odstępstw od projektu, nie mających wpływu na nośność, walory użytkowe i trwałość obiektu (mogą mieć wpływ na należność za wykonane roboty),
- stwierdzenie o dokonaniu odbioru i określenie warunków eksploatacji,
- podpisy stron odbioru wg pkt 2) protokołu.

9. PODSTAWA PŁATNOŚCI

Płaci się za wbudowaną i odebraną ilość kg konstrukcji stalowej wg ceny jednostkowej, która obejmuje:

- w zakresie wytwarzania konstrukcji:

dostarczenie wszystkich czynników produkcji i wykonanie konstrukcji, ale także sporządzenie wszystkich wymaganych dokumentów, rysunków roboczych (warsztatowych), projektu montażu, technologii spawania i wykonanie oznakowań elementów, wykonanie wszystkich wymaganych badań, umożliwienie przedstawicielowi Inspektora wykonywania jego czynności, dostarczenie konstrukcji na miejsce montażu wraz z kompletem łączników, usunięcie uszkodzeń powstałych w transporcie; wykonanie elementów konstrukcyjnych na wytwórni, wykonanie zabezpieczenia antykorozyjnego w wytwórni,

- w zakresie montażu konstrukcji na budowie:

odebranie od Wytwórcy konstrukcji i dostarczenie pozostałych czynników montażu oraz montaż konstrukcji na podparciach montażowych, technologii montażu i spawania, rysunków i oznakowań elementów, wykonanie wszystkich wymaganych badań, umożliwienie przedstawicielowi Inspektora wykonywania jego czynności, zaprojektowanie, wykonanie, rozbiórkę i usunięcie rusztowań i koniecznych urządzeń pomocniczych, zapewnienie bezpieczeństwa osób, które mogą znaleźć się w obszarze prac montażowych. Usunięcie ewentualnych uszkodzeń zabezpieczenia antykorozyjnego Wykonawca montażu wykonuje na własny koszt. Budowa dojazdów do miejsca montażu konstrukcji stalowej i odpowiednie przygotowanie terenu dla montażu (utwardzenie nawierzchni, odwodnienie terenu itp.).

10. PRZEPISY ZWIĄZANE

1. PN-89/S-10050 Obiekty mostowe. Konstrukcje stalowe. Wymagania i badania
2. PN-B-06200 Konstrukcje stalowe budowlane. Wymagania i badania
3. PN-85/S-10030 Obiekty mostowe. Obciążenia
4. PN-82/S-10052 Obiekty mostowe. Konstrukcje stalowe. Projektowanie
5. PN-70/K-02056 Tabor kolejowy normalnotorowy. Skrajnie statyczne
6. PN-69/K-02057 Koleje normalnotorowe. Skrajnie budowlane
7. PN-77/M-82002 Podkładki. Wymagania i badania
8. PN-77/M-82003 Podkładki. Dopuszczalne odchyłki wymiarów oraz kształtu i położenia
9. PN-78/M-82005 Podkładki okrągłe zgrubne
10. PN-78/M-82006 Podkładki okrągłe dokładne
11. PN-84/M-82054/2 Śruby wkręty i nakrętki. Stan powierzchni
12. PN-82/M-82054/02 Śruby wkręty i nakrętki. Własności mechaniczne śrub i wkrętów
13. PN-82/M-82054/03 Śruby wkręty i nakrętki. Własności mechaniczne nakrętek
14. PN-82/M-82054/09 Śruby z łbem sześciokątnym
15. PN-85/M-82101 Nakrętki sześciokątne

16. PN-85/M-82144 Nakrętki sześciokątne niskie
17. PN-86/M-82153 Nakrętki sześciokątne powiększone do połączeń sprężanych

M.27.02.02

IZOLACJA Z PAPY ZGRZEWAŁNEJ

1. WSTĘP

1.1. Przedmiot SST

Przedmiotem niniejszej Szczegółowej Specyfikacji Technicznej są wymagania dotyczące wykonania izolacji płyty mostu papą termozgrzewalną, w ramach zadania:

Przebudowa mostu drogowego w ciągu drogi powiatowej nr 3143D km 5+885 nad potokiem Gruda w miejscowości Ożary .

1.1. Zakres stosowania SST

Szczegółowa Specyfikacja Techniczna jest stosowana jako dokument przetargowy przy zleceniu i realizacji robót wymienionych w punkcie 1.1

1.2. Zakres robót objętych SST

Ustalenia zawarte w niniejszej specyfikacji dotyczą ułożenia izolacji na powierzchni nadbetonu na moście i pomiędzy skrzydłami obejmują:

- * przygotowanie podłoża pod izolację z piaskowaniem strumieniowo-ściernym
- * przygotowanie składników,
- * wykonanie izolacji,
- * pielęgnacja

1.3. Określenia podstawowe

Określenia podane w niniejszej specyfikacji są zgodne z obowiązującymi odpowiednimi normami oraz określeniami stosowanymi lub użytymi w ST DM.00.00.00.

1.4. Ogólne wymagania dotyczące robót.

Wykonawca robót jest odpowiedzialny za jakość ich wykonania oraz za zgodność z dokumentacją projektową SST i poleceniami Inżyniera. Ogólne wymagania podano w ST DM.00.00.00. "Wymagania ogólne".

2. MATERIAŁY.

Do wykonania robót w zakresie określonym punktem 1.3. przewiduje się zastosowanie następujących materiałów:

- 2.1 Materiał podstawowy - papa termozgrzewalna, której wyboru dokonuje Inżynier spośród przedstawionych przez Wykonawcę. Powinny one odpowiadać warunkom stosowania w budownictwie mostowym, a użycie ich powinno być zgodne z zaleceniami podanymi przez producenta.

Podstawowe cechy fizyczne papy zgrzewalnej:

- wytrzymałość na rozciąganie
- przesiąkliwość i nasiąkliwość
- zachowanie elastyczności w niskiej temperaturze

Producent powinien wystawić świadectwo jakości na produkowaną papę, które powinno posiadać klauzulę dopuszczenia do stosowania wystawioną przez IBDiM.

Producent na żądanie Zamawiającego ma obowiązek dostarczyć zaaprobowane przez IBDiM „Warunki Techniczne wykonania izolacji”, które powinny zawierać dane dotyczące :

- wymagań dla stosowanych materiałów,
- wymagań w zakresie tolerancji wykonawczej,
- wymagań dotyczących technologii wykonania, zakresu i sposobu wykonania badań odbiorczych.

Tabela 1. Wymagania dla papy zgrzewalnej

L.p	Właściwości	Badanie wg	Jednostka	Wymagania
1	Grubość materiału - grubość w-wy bitumu pod osnową	IBDiM	mm mm	≥ 5 ≥ 3
2	Szerokość arkusza papy	PN-B-04615	cm	$S \pm 2,5\%S$ S – szerokość arkusza wg producenta
3	Szerokość krawędzi arkusza przeznaczonej na styk poprzeczny	IBDiM	Mm	≥ 80
4	Masa jednostkowa	PN-B-04615	G/m ²	6300 ± 500
5	Wytrzymałość na rozciąganie — wzdłuż — w poprzek	PN-B-04615	N/mm	≥ 12
6	Wydłużenie przy zerwaniu — wzdłuż — w poprzek	PN-B-04615	%	≥ 40 ≥ 40
7	Wytrzymałość na rozdarcie — wzdłuż — w poprzek	IBDiM*	N/mm	≥ 30
8	Wytrzymałość na rozciąganie styków nakładkowych, Naprężenie ścinające	IBDiM*	N/mm ²	0,15
9	Prześlakliwość	PN-B-04615	MPa	$\geq 0,5$
10	Nasiakliwość — chwilowa — długotrwała	PN-B-04615 IBDiM*	%	$\leq 0,5$ $\leq 1,0$
11	Giętkość w niskich Temperaturach	PN-B-04615	Temp. [°C] Śr.wałka Ø[mm]	-20 °C / Ø30
12	Przyczepność do podłoża betonowego (metoda „pull-off”)	IBDiM*	N/mm	$\geq 0,5$
13	Odporność na działanie wysokiej temperatury (bez spłynięć)	PN-B-04615 Pkt 2.11	°C/h	250°C/2h
14	Przyczepność warstwy wiążącej Nawierzchni drog. do hydroizolacji	Badanie Poligonowe	MPa	$\geq 0,5$
13	Sprawdzenie odporności na przebicie (badanie dynamiczne)	IBDiM*	Stopnie uszkodzenia 0 ÷ 5	Wymagania w opisie Badania

* Badanie wg IBDiM oznacza wg opracowania IBDiM Metody badań i oceny izolacyjnych materiałów rolowych i mastyksów.

UWAGA ! Użyta papa musi być odporna na wysoką temperaturę układanej na niej w-wy ochronno-wiążącej z betonu asfaltowego średnioziarnistego półścistego

2.2 Primer firmowy do gruntowania podłoża betonowego

2.3 Piasek do piaskowania

2.4 Asfalt lany na w-wę ochronną gr.3cm – należy stosować asfalt drogowy spełniający wymagania określone w OST 05.03.07 oraz w PN-C-96170:1965.

3. SPRZĘT.

Papę układa się przy użyciu specjalistycznego sprzętu zgodnego z instrukcją Producenta.

Należy przygotować :

- * szeroki, wielopłomiennikowy palnik gazowy (o szerokości rolki),
- * wolne, sztywne rolki do przewijania papy,
- * packa drewniana z długą rączką,
- * wałek stalowy, ogumiony, waga około 30 kg (taczka z ogumionym kołem),
- * odkurzacz,
- * pojemniki z gazem propan-butan, w ilości około 0,3 kg na 1 m² izolowanej powierzchni,

4. TRANSPORT.

Materiały mogą być przewożone dowolnymi środkami transportu. Należy je ustawiać równomiernie na całej powierzchni ładunkowej obok siebie i zabezpieczyć przed możliwością przesuwania się podczas transportu.

5. WYKONANIE ROBÓT.

5.1.1 Wykonawca przedstawi Inżynierowi do akceptacji projekt organizacji i harmonogram robót uwzględniający wszystkie warunki w jakich będzie wykonywana izolacja pozioma mostu.

5.2.1.1. Zakres wykonywanych robót.

Zakres robót objętych SST obejmuje :

- * zakup materiałów izolacyjnych, z dowozem na miejsce wbudowania,
- * przygotowanie podłoża, polegające na usunięciu wszelkich nierówności i miejscowych wgłębień oraz oczyszczeniu przez piaskowanie strumieniowo-ściernie
- * zagruntowanie podłoża primerem,
- * ułożenie papy na zagruntowanym podłożu,

5.2.1.2. Warunki układania izolacji

Roboty izolacyjne należy wykonywać w okresie od 1 marca do 31 października przy dobrej pogodzie. Niedopuszczalne jest prowadzenie robót podczas opadów deszczu i mżawki, bezpośrednio po opadach oraz w czasie, gdy wilgotność względna powietrza jest większa niż 85%.

Niedopuszczalne jest prowadzenie robót, gdy temperatura powietrza jest niższa niż 5⁰C oraz przy silnym wietrze

5.2.1.3. Przygotowanie podłoża pod izolację.

Powierzchnia do zaizolowania powinna być poddana dokładnym oględzinom i zakwalifikowana do ułożenia izolacji. Kwalifikacji dokonuje Inżynier, na pisemny wniosek kierownika budowy, w formie wpisu do dziennika budowy. W przypadku wątpliwości, lub niejasności w tym zakresie, należy zasięgnąć opinii specjalisty IBDiM, lub innej jednostki naukowo-badawczej.

Beton stanowiący podłoże pod hydroizolację powinien być powierzchniowo wyrównany i zwarty. Prawdłowo przygotowane podłoże winno spełniać następujące warunki :

- * podłoże powinno być równe, tzn. szczelina pomiędzy powierzchnią płyty a łata długości 4m, przyłożoną na stałym spadku, nie powinny być większe niż 10mm, przy spadku powyżej 1,5%, lub 5mm przy spadkach mniejszych niż 1,5%.
- * podłoże nie może mieć lokalnych wybrzuszeń, większych niż 2mm i wgłębień większych niż 5mm, przy czym nierówności nie mogą mieć ostrych krawędzi,
- * wszystkie krawędzie wypukłe i wklęsłe muszą być wyokrąglone promieniem 5cm, lub złagodzone skosem o pochyleniu 45^o (3 x 3). Krawędzie wklęsłe muszą być wypełn. zaprawą cementową 1 : 3,
- * wypukłe nierówności należy skuć lub zeszlifować szlifierką do lastrica, tak aby nie odsłonić wkładek zbrojenia płyty (beton nie może być młodszy niż 28 dni)
- * podłoże powinno być suche, jednorodne, mocne i przyczepne (mleczko cementowe należy usunąć przez piaskowanie), wolne od olejów i tłuszczu
- * wytrzymałość betonu na ściskanie >30 MPa
- * wytrzymałość betonu na odrywanie (próba Pull-off przy średnicy krążka próbnego Ø50mm) >1,5 MPa
- * temperatura betonu co najmniej 3⁰C powyżej punktu rosy
- * wilgotność betonu poniżej 5%
- * temperatura podłoża i powietrza w czasie układania izolacji powinna być > 5⁰C i niższa od 35⁰C

Ewentualne wady wykończenia powierzchni przeznaczonych do izolowania należy usuwać wg specjalnie opracowanych metod, uzgodnionych z Inżynierem i autorem projektu.

Oczyszczenie podłoża:

Bezpośrednio przed gruntowaniem i przyklejeniem arkuszy materiału hydroizolacyjnego, powierzchnię przeznaczoną na izolację należy oczyścić z luźnych frakcji, pyłu i zatłuszczeń:

- * luźne frakcje i pyły należy usunąć za pomocą odkurzacza przemysłowego, a w ostateczności przez przedmuchiwanie sprężonym powietrzem przechodzącym przez filtry: przeciwolejowy i przeciwwodny,
- * zatłuszczenia należy usunąć przez wypalenie palnikiem gazowym.

5.2.2. Zagruntowanie podłoża.

Gruntowanie podłoża betonowego ma na celu zwiększenie przyczepności, a w niektórych przypadkach wytworzenie przyczepności izolacji do tego podłoża. Podłoże betonowe pod izolację z papy zgrzewalnej należy zagruntować firmowymi roztworami asfaltowymi, zalecanymi przez producentów materiałów hydroizolacyjnych i posiadających świadectwo dopuszczenia, wydane przez IBDiM.

W przypadku konieczności zagruntowania wilgotnej powierzchni należy użyć roztworów dyspersyjnych, szybko rozpadających, np. asfaltowej emulsji kationowej. Jest to jednak przypadek szczególny, wymagający pisemnej zgody inspektora nadzoru.

Przy gruntowaniu podłoża należy stosować następujące zasady:

- * należy gruntować podłoże wyłącznie dobrze przygotowane i odebrane przez inspektora nadzoru,
- * beton w gruntowanym podłożu powinien mieć co najmniej 28 dni,
- * powierzchnię przewidzianą do zaizolowania należy gruntować tylko jednokrotnie, używając tyle środka gruntującego, ile beton ten zdoła całkowicie wchłonąć tak, aby na powierzchni nie powstała powłoka z warstewki asfaltu: ilość ta zwykle nie przekracza $0,31 \text{ l/m}^2$, (średnio $0,20 - 0,25 \text{ l/m}^2$),
- * należy zagruntować każdorazowo tylko taką powierzchnię, na jakiej zamierza się w następnym dniu po wykonaniu gruntowania przykleić izolację. Nie należy gruntować powierzchni "na zapas" z uwagi na utlenienie i w efekcie - znaczne obniżenie przyczepności izolacji do podłoża. W przypadku stosowania środków gruntujących wolnorozpadowych i wolnoschnących, dopuszcza się gruntowanie z większym wyprzedzeniem. Należy przy tym odpowiednio zabezpieczyć zagruntowaną powierzchnię, aby nie uległa uszkodzeniu lub zapyleniu. Od zagruntowania podłoża do rozpoczęcia przyklejania izolacji nie powinno upłynąć więcej niż 48 godzin. Przy dłuższej przerwie powierzchnię należy ponownie zagruntować,
- * środek gruntujący należy nanosić wałkami malarskimi, lub szczotkami do środków gruntujących (odpornych na działanie agresywnych rozpuszczalników, głównie węglowodorów aromatycznych),
- * powierzchnia zagruntowana przed ułożeniem izolacji powinna być całkowicie wyschnięta. Rozumie się przez to, że osiągnęła stan pyłosuchości. Sprawdza się to przez dotknięcie zagruntowanej powierzchni suchą, czystą dłoń (nie zatłuszczoną, lub zakurzoną): gdy dłoń nie przykleja się i pozostaje czysta oznacza to, że roztwór gruntujący jest już dostatecznie suchy; czas schnięcia roztworów gruntujących jest zróżnicowany w zależności od rodzaju zastosowanych rozpuszczalników i warunków wysychania; w większości przyp. wynosi on od 15 do 120 minut.

5.2.3. Ułożenie papy zgrzewalnej na zagruntowanym podłożu.

Przygotowanie i sprawdzenie materiałów.

Polega ono na sprawdzeniu, czy :

- * na placu budowy znajduje się odpowiednia ilość papy zgrzewalnej (wg projektu technicznego wykonania izolacji), potrzebna do wykonania izolacji przeciwwodnej, na danej zmianie roboczej (wg projektu organizacji robót),
- * przygotowany materiał jest odpowiedniej jakości, tzn. czy nie jest sklejony w rolce, załamany, popękany, czy ma odpowiednią grubość i wygląd, zgodny z wymaganiami normy przedmiotowej dotyczącej tego materiału.

UWAGA!!!

Należy używać wyłącznie materiału nieuszkodzonego, dobrej jakości. Materiał uszkodzony należy odrzucić.

Na placu budowy należy zgromadzić zapas gazu propan-butan (średnio $0,30 \text{ kg/m}^2$) oraz sprzęt pomocniczy opisany w punkcie 3. Należy sprawdzić, czy posiadany sprzęt jest sprawny.

Warunkiem skutecznego zgrzania izolacji z podłożem jest wypływający bitum, który gwarantuje szczelne połączenie. Wytopiona masa bitumiczna powinna rozchodzić się poza obręb arkusza, na odległość 1-2 cm oraz na całej długości podgrzewanej rolki.

Sposób przyklejenia arkusza papy zgrzewalnej :

Arkusze papy zgrzewalnej należy przyklejać w następujący sposób :

- * ułożyć rozwinięty arkusz papy w miejscu jego wbudowania, zwracając szczególną uwagę na prawidłowe zakłady z wcześniej przyklejonym arkuszem sąsiednim; zakład podłużny większy od 8cm, zaś zakład czołowy na końcu rolki 15cm,
- * odwijając jeden koniec arkusza, przykleić go za pomocą palnika jednopłomieniowego do podłoża na całej szerokości oraz długości około 30cm, dociskając wałkiem; krawędzie przyklejonego fragmentu arkusza nadtopić palnikiem jednopłomieniowym z jednoczesnym przyciśnięciem packą drewnianą,
- * zwinąć arkusz na sztywne wałek o min. średnicy o 150mm
- * włączyć palnik szeroki, wielopłomienny i kierując płomienie na styk arkusza papy z podłożem- przyklejać go rozwijając z rolki; jednocześnie przyciskać wałkiem przyklejony fragment arkusza; w czasie przyklejania należy uważać, aby nie "przepalić" topionej warstwy asfaltu; warstwa ta powinna być płynna, jednorodna bez pęcherzy (gotowanie się asfaltu); nie można dopuścić do zapalenia się asfaltu,
- * krawędzie arkusza papy nadtopić palnikiem jednopłomieniowym i docisnąć packą drewnianą,
- * Przy układaniu arkuszy pap zgrzewalnych należy stosować zakłady podłużne wzdłuż arkusza szerokości 10cm i zakłady poprzeczne (na końcach arkuszy) na długości 15cm. Zakłady poprzeczne powinny być przesunięte względem siebie (zakłady poprzeczne sąsiednich arkuszy) o min. 50cm. Zakłady poprzeczne i

podłużne powinny być zgodne ze spadkami podłużnymi i poprzecznymi podłoża, a zatem przyklejanie izolacji należy rozpoczynać od miejsc położonych najniżej.

Przy wykonywaniu izolacji przeciwwodnych na pomostach, należy zwracać szczególną uwagę na następujące wymagania:

- * arkusze papy zgrzewalnej muszą być dokładnie przyklejone do podłoża, lub do warstwy poprzedniej, na całej powierzchni, a wszystkie styki arkuszy i ich zakończenia dodatkowo doklejane przez nadtopienie palnikiem jednopłomiennym i przyciskanie do podłoża packą drewnianą, zwłaszcza w przypadku przerw w układaniu izolacji,
- * spodnie arkusze papy zgrzewalnej nie mogą mieć posypki mineralnej; dopuszcza się występowanie posypki pyłowej; ostatnia wierzchnia warstwa papy zgrzewalnej może mieć dowolną posypkę,
- * zakończenia i szczegóły izolacji przeciwwodnej wykonać należy zgodnie z projektem technicznym, technologicznym, jednak w każdym przypadku miejsca te muszą być bardzo starannie przyklejone i dociśnięte do podłoża,
- * wykonana izolacja nie może posiadać żadnych pęcherzy powietrznych, zamkniętych pod izolacją, lub między warstwami papy zgrzewalnej, ani żadnych załamań lub fałd; musi dokładnie przylegać do podłoża, zwłaszcza we wklęsłych krawędziach izolowanych powierzchni.

UWAGA!!!

Należy dokładnie przestrzegać zasad układania izolacji i nie dopuszczać do powstania wad w postaci np. fałd, załamań, pęcherzy czy innych uszkodzeń, ponieważ miejsca te, w przypadku pap zgrzewalnych, zwłaszcza krajowych, nawet po naprawieniu stanowią obniżenie trwałości wykonanej izolacji przeciwwodnej i mogą być przyczyną występowania przecieków wody.

Celem uniknięcia nałożenia się 4 warstw izolacji układamy całość długości rolki na przemian z połową jej długości.

5.2.4. Zalecenia BHP i przeciwpożarowe.

Przy przygotowaniu podłoża pod hydroizolację i wykonaniu robót izolacyjnych obowiązują przepisy i instrukcje BHP, dotyczące robót z zastosowaniem maszyn drogowych, elektrycznych i pneumatycznych urządzeń ciernych, urządzeń strumieniowo-ciernych, sprężonego powietrza, otwartego ognia, gorących mas bitumicznych oraz gazu propan-butan w butlach ciśnieniowych, a ponadto:

- * powierzchnia, na której wykonuje się gruntowanie podłoża powinna być ogrodzona oraz zakazane palenie papierosów i otwartego ognia, z uwagi na łatwopalne rozpuszczalniki w środkach gruntujących,
- * środki do gruntowania należy przechowywać z dala od ognia, w pomieszczeniu osłoniętym od słońca.
- * Pracownicy zatrudnieni przy pracach izolacyjnych powinni być przeszkoleni w zakresie BHP, na okoliczność wystąpienia następujących zagrożeń:
 - niebezpieczeństwa pożaru,
 - niebezpieczeństwa poparzenia.

Pracownicy zatrudnieni bezpośrednio przy wykonywaniu hydroizolacji z papy zgrzewalnej powinni być wyposażeni w odzież ochronną, rękawice ochronne i okulary ochronne. Powinni mieć obuwie na drewnianej podeszwie, obitej gumą, bez żadnych okuć.

Na budowie, w łatwo dostępnych miejscach powinny znajdować się :

- * środki przeciwoparzeniowe,
- * środki do zmywania asfaltu,
- * krem natłuszczający do rąk.

W pobliżu wykonywania robót izolacyjnych należy umieścić gaśnice halonowe lub śniegowe, mające aktualne atesty sprawdzenia przydatności do użytku.

6. KONTROLA JAKOŚCI ROBÓT.

6.1. Zasady kontroli jakości robót.

Kontrolę jakości robót przy wykonywaniu izolacji na drogowym obiekcie mostowym sprawują:

- * Inżynier,
- * Kierownik robót,
- * Służby pomocnicze takie jak: laboratoria drogowe i ośrodki badawcze.

Zakres kontroli jakości sprawdzany za pomocą badań laboratoryjnych

- * jakość betonu podłoża wg wymagań odnośnie betonu konstrukcyjnego,

- * jakość materiałów do ewentualnych napraw powierzchni pod izolację wg wymagań określonych w odpowiednich normach przedmiotowych lub świadectwach dopuszczenia do stosowania w budownictwie komunikacyjnym,
- * jakość materiałów hydroizolacyjnych - wg wymagań IBDiM,

Należy również sprawdzić zgodność rzeczywistych warunków wykonania robót hydroizolacyjnych z warunkami określonymi w SST z potwierdzeniem ich w formie wpisu do dziennika budowy.

Przy każdym odbiorze robót zanikających (odbioru międzyoperacyjne) należy stwierdzić ich jakość w formie protokołów odbioru robót lub wpisów do dziennika budowy.

6.2. Badanie materiałów hydroizolacyjnych.

Badania te mają na celu sprawdzenie zgodności właściwości używanych hydroizolacyjnych wymaganiami podanymi w :

- * odpowiednich normach przedmiotowych,
- * świadectwach dopuszcz. do stosowania w budownictwie komunikacyjnym wydanych przez IBDiM

Należy sprawdzać następujące właściwości materiałów :

- * gramaturę materiału oraz zawartość masy izolacyjnej - wg PN-72/B-04615 $> 2000\text{g/m}^2$,
- * grubość materiału - wg PN-72/B-04615 $1,6\text{mm} < g < 6,0\text{mm}$,
- * wytrzymałość na zerwanie, badaną na pasku szer. 5 cm - wg PN-72/B-04615 $> 10,0\text{ N/m}^2$,
- * wydłużenie przy zerwaniu - wg PN-72/B-04615 $> 60\%$,
- * wytrz. na zerwanie, badaną na próbkach trapezowych z rozcięciem - wg DIN 53363 $> 200\text{ N}$,
- * nasiąkliwość - wg PN-72/B-04615 i wg IBDiM $< 1\%$,
- * przepiękliwość dla wody pod ciśnieniem - wg IBDiM $> 0,1\text{MPa/h}$
- * odporność na przeginięcie w temperaturach ujemnych - wg PN-72/B-04615 i wg IBDiM
- * temperatura mięknięcia wg PiK nie niższą niż 95° , penetracja w $15^\circ\text{C} < 30$ i w $25^\circ\text{C} < 60$, temperatura łamliwości wg Frassa $< -30^\circ\text{C}$,
- * dotyczące lepizcza materiałów izolacyjnych - badanie wg odpowiednich norm przedmiotowych: PN-81/C-04134; PN-73/C-040121 i PN-73/C-04130,
- * przyczepność do zagruntowanego podłoża dla próbki o szerokości 50 mm w $t = +20^\circ\text{C} > 1\text{N/mm}^2$,
- * stabilność izolacji pod powierzchnią bitumiczną.

6.3. Odbiory robót ulegających zakryciu

Odbiorom tym podlegają następujące prace:

- * przygotowanie powierzchni do ułożenia izolacji przeciwwodnej wraz z warstwą profilującą,
- * wykonanie wzmocnień izolacji zgodnie z projektem technologii robót hydroizolacyjnych,
- * zagruntowanie podłoża,
- * wykonanie poszczególnych warstw izolacji, a zwłaszcza jej zakończeń na krawędziach, dokładność sklejania z podłożem lub do poprzedniej warstwy, obróbkę koło wpustów, słupków poręczy i płyt pod bariery i w innych miejscach szczególnych na płycie pomostu,

Odbiór każdego etapu powinien być potwierdzony wpisem do dziennika budowy.

Odbioru dokonuje Inżynier na podstawie zgłoszenia kierownika budowy.

7. OBMIAR.

Jednostką miary jest 1m^2 . Do płatności przyjmuje się ilość m^2 wykonanej i odebranej powierzchni izolowanej.

8. ODBIÓR KOŃCOWY.

Roboty powinny być wykonane zgodnie z projektem technicznym i Szczegółową Specyfikacją Techniczną oraz pisemnymi decyzjami Inżyniera.

Odbiorom podlegają wszystkie operacje wyszczególnione w podrozdziale 6.3.

Zgoda Inżyniera na rozpoczęcie układania izolacji winna być poprzedzona pozytywną oceną badań laboratoryjnych partii materiału hydroizolacyjnego, wykonanych w zakresie opisanym w podrozdziale 6.2.

Podstawą dokonania odbioru robót ulegających zakryciu są następujące dokumenty:

- * powykonawcza dokumentacja projektowa,
- * atesty materiałów izolacyjnych
- * dziennik budowy z adnotacjami o zmianach w stosunku do dokumentacji projektowej.

Na podstawie wyników badań wg p.6 i ST DM.00.00.00.należy sporządzić protokoły odbioru robót końcowych.

Jeżeli wszystkie badania dały wyniki dodatnie, wykonane roboty izolacyjne należy uznać za zgodne z wymaganiami SST.

Jeżeli choć jedno badanie da wynik ujemny, wykonane roboty należy uznać za niezgodne z wymaganiami norm i kontraktu. W takiej sytuacji Wykonawca jest zobowiązany doprowadzić na koszt własny roboty izolacyjne do zgodności z normą i przedstawić je do ponownego odbioru.

Ogólne warunki odbioru w oparciu o instrukcję DP-T14.

Odbiór całości robót jako oddzielnego elementu rozliczeniowego będący podstawą płatności, jest wynikiem pozytywnych wyników odbioru opisanych powyżej, z uwzględnieniem poprawności wykonanych robót poprawkowych.

9. PŁATNOŚĆ.

9.1. Ogólne wymagania dotyczące płatności zawarte są w ST DM.00.00.00.

9.2. Szczegółowe warunki płatności.

Cena jednostkowa robót izolacyjnych uwzględnia dostarczenie materiałów i innych czynników produkcji, przygotowanie powierzchni betonu z piaskowaniem strumieniowo-ściernym, gruntowaniem przygotowanej powierzchni, wykonaniem izolacji z zapewnieniem szczelności połączeń, oraz uporządkowanie terenu robót. Odpady i ubytki materiałowe są uwzględnione w cenie jednostkowej.

9.3. Szczegółowy zakres robót wg Ślepego Kosztorysu

10. PRZEPISY ZWIĄZANE.

Zasady wykonywania izolacji przeciwwodnych na drogowych obiektach mostowych - IBDiM Warszawa

Technologie robót utrzymaniowych na drogowych obiektach mostowych IBDM 1990r

Instrukcja układania izolacji zgrzewalnej dla konkretnego materiału.

Świadectwo Dopuszczenia do Stosowania w budownictwie mostowym.

D-04.01.01

PODŁOŻE WRAZ Z PROFILOWANIEM I ZAGĘSZCZENIEM

1. WSTĘP

1.1. Przedmiot SST

Przedmiotem niniejszej szczegółowej specyfikacji technicznej (SST) są wymagania dotyczące wykonania i odbioru robót z wykonaniem i odbiorem podłoża wraz z profilowaniem i zagęszczeniem w ramach zadania :

Przebudowa mostu drogowego w ciągu drogi powiatowej nr 3143D km 5+885 nad potokiem Gruda w miejscowości Ożary .

1.2. Zakres stosowania SST

Szczegółowa specyfikacja techniczna stanowi dokument przetargowy i kontraktowy przy zleceniu i realizacji robót wymienionych w punkcie 1.1 .

1.3. Zakres robót objętych SST

Ustalenia zawarte w niniejszej specyfikacji dotyczą zasad prowadzenia robót związanych z przygotowaniem podłoża przeznaczonego do ułożenia konstrukcji nawierzchni .

1.4. Określenia podstawowe

Określenia podstawowe są zgodne z obowiązującymi, odpowiednimi polskimi normami i definicjami podanymi w SST D-M-U-00.00.00 „Wymagania ogólne” pkt 1.4.

1.5. Ogólne wymagania dotyczące robót

Ogólne wymagania dotyczące robót podano w SST D-M-U00.00.00 „Wymagania ogólne” pkt 1.5.

2. MATERIAŁY

2.1. Ogólne wymagania dotyczące materiałów

Ogólne wymagania dotyczące materiałów, ich pozyskiwania i składowania, podano w SST D-M-U-00.00.00 „Wymagania ogólne” pkt 2.

2.2. Rodzaje materiałów

Materiałem stosowanym przy doziarnianiu podłoża jest - mieszanka kruszywa naturalnego 0/25 mm

2.3. Wymagania dla kruszywa

Kruszywa do doziarnienia powinny być tak dobrane by mieszanka z podłożem rodzimym spełniała warunki zagęszczalności, określone zależnością:

$$U = \frac{d_{60}}{d_{10}} \geq 5$$

gdzie: U - wskaźnik różnoziarnistości,

d_{60} - wymiar sita, przez które przechodzi 60% kruszywa tworzącego warstwę

d_{10} - wymiar sita, przez które przechodzi 10% kruszywa tworzącego warstwę

Kruszywo stosowana do wykonywania doziarnienia podłoża powinna spełniać wymagania normy PN-B-11111 [3], dla klasy I i II.

2.4. Składowanie materiałów

2.4.1. Składowanie kruszywa

Jeżeli kruszywo przeznaczone do doziarnienia podłoża nie jest wbudowane bezpośrednio po dostarczeniu na budowę i zachodzi potrzeba jego okresowego składowania, to Wykonawca robót powinien zabezpieczyć kruszywo przed zanieczyszczeniem i zmieszaniem z innymi materiałami kamiennymi. Podłoże w miejscu składowania powinno być równe, utwardzone i dobrze odwodnione.

2.5. Dodatki ulepszające

Za zgodą Inżyniera przy zagęszczeniu podłoża, w przypadkach uzasadnionych, stosuje się następujące dodatki ulepszające:

- wapno wg PN-B-30020 [12],
- popioły lotne wg PN-S-96035 [18],
- chlorek wapniowy wg PN-C-84127 [15].

Za zgodą Inżyniera mogą być stosowane inne dodatki o sprawdzonym działaniu, posiadające aprobatę techniczną wydaną przez uprawnioną jednostkę.

3. SPRZĘT

3.1. Ogólne wymagania dotyczące sprzętu

Ogólne wymagania dotyczące sprzętu podano w SST D-M-U00.00.00 „Wymagania ogólne” pkt 3.

3.2. Sprzęt do wykonania robót

Wykonawca przystępujący do przygotowania i profilowania podłoża powinien wykazać się możliwością korzystania z następującego sprzętu:

- układarek lub równiarek do rozkładania materiału doziarniącego,

- maszyn do przemieszania materiału doziarniającego z gruntem podłoża
- walców ogumionych i stalowych wibracyjnych lub statycznych do zagęszczania,
- zagęszczarek płytowych, ubijaków mechanicznych lub małych walców wibracyjnych do zagęszczania w miejscach trudnodostępnych.

Stosowany sprzęt nie może spowodować niekorzystnego wpływu na właściwości gruntu podłoża.

4. TRANSPORT

4.1. Ogólne wymagania dotyczące transportu

Ogólne wymagania dotyczące transportu podano w SST D-M-U-00.00.00 „Wymagania ogólne” pkt 4.

4.2. Transport materiałów

Wymagania dotyczące transportu materiałów podano w SST D-04.02.02, pkt 4.

5. WYKONANIE ROBÓT

5.1. Ogólne zasady wykonania robót

Ogólne zasady wykonania robót podano w SST D-M-U00.00.00 „Wymagania ogólne” pkt 5.

5.2. Warunki przystąpienia do robót

Wykonawca powinien przystąpić do przygotowania, profilowania i zagęszczenia podłoża bezpośrednio przed rozpoczęciem robót związanych z wykonaniem warstw nawierzchni. Wcześniejsze przystąpienie do przygotowania, profilowania i zagęszczania podłoża, jest możliwe wyłącznie za zgodą Inżyniera, w korzystnych warunkach atmosferycznych.

Po wyprofilowanym i zagęszczonym podłożu nie może odbywać się ruch budowlany, niezwiązany bezpośrednio z wykonaniem pierwszej warstwy nawierzchni.

5.3. Profilowanie i zagęszczanie podłoża pod nawierzchnię

Przed przystąpieniem do profilowania podłoże powinno być oczyszczone ze wszelkich zanieczyszczeń.

Po oczyszczeniu powierzchni podłoża należy sprawdzić, czy istniejące rzędne terenu umożliwiają uzyskanie po profilowaniu zaprojektowanych rzędnych podłoża. Zaleca się, aby rzędne terenu przed profilowaniem były o co najmniej 5 cm wyższe niż projektowane rzędne podłoża.

Jeżeli w przypadku podłoża pod warstwy nawierzchni powyższy warunek nie jest spełniony i występują zaniżenia poziomu w podłożu przewidzianym do profilowania, Wykonawca powinien spulchnić podłoże na głębokość zaakceptowaną przez Inżyniera, dowieźć dodatkowy grunt spełniający wymagania obowiązujące dla górnej strefy korpusu, w ilości koniecznej do uzyskania wymaganych rzędnych wysokościowych i zagęścić warstwę do uzyskania wartości wskaźnika zagęszczenia, określonych w tabelicy 1.

Profilowania podłoża można wykonać stosując sprzęt mechaniczny dostosowany do zakresu robót. Ścięty grunt powinien być wykorzystany w robotach ziemnych lub w inny sposób zaakceptowany przez Inżyniera.

Bezpośrednio po profilowaniu podłoża należy przystąpić do jego zagęszczania. Zagęszczanie podłoża należy kontynuować do osiągnięcia wskaźnika zagęszczenia nie mniejszego od podanego w tabelicy 1. Wskaźnik zagęszczenia należy określać zgodnie z BN-77/8931-12 [5].

Jeżeli wartości wskaźnika zagęszczenia określone w tabelicy 1a nie mogą być osiągnięte przez bezpośrednie zagęszczanie podłoża, to należy podjąć środki w celu ulepszenia gruntu podłoża, umożliwiające uzyskanie wymaganych wartości wskaźnika zagęszczenia.

Tablica 1. Minimalne wartości wskaźnika zagęszczenia (I_s) i wtórnych modułów odkształcenia E_2 podłoża niespoistego wykopów pod warstwy nawierzchni

Strefa Korpusu	Wtórne moduły odkształcenia E_2 dla		Minimalna wartość I_s dla:	
	Ruch ciężki i bardzo ciężki KR 3- KR-5	Ruch mniejszy od ciężkiego KR1-KR2 i na chodnikach	Ruch ciężki i bardzo ciężki KR 3- KR-5	Ruch mniejszy od ciężkiego KR1-KR2 i na chodnikach
Górna warstwa o gr. 20 cm	80	80	1,00	1,00
Na głębokości od 20 do 50 cm od powierzchni podłoża	60	60	1,00	0,97

Tablica 1a. Minimalne wartości wskaźnika zagęszczenia (I_s) i wtórnych modułów odkształcenia E_2 podłoża spoistego wykopów pod warstwy nawierzchni

Strefa Korpusu	Wtórne moduły odkształcenia E_2 dla		Minimalna wartość I_s dla:	
	Ruch ciężki i bardzo ciężki KR 3- KR-5	Ruch mniejszy od ciężkiego KR1-KR2 i na chodnikach	Ruch ciężki i bardzo ciężki KR 3- KR-5	Ruch mniejszy od ciężkiego KR1-KR2 i na chodnikach
Górna warstwa o gr. 20 cm	60	60	1,00	1,00
Na głębokości od 20 do 50 cm od powierzchni podłoża	45	30	1,00	0,97

5.4. Utrzymanie wyprofilowanego i zagęszczonego podłoża

Podłoże po wyprofilowaniu i zagęszczeniu powinno być utrzymywane w dobrym stanie.

Jeżeli po wykonaniu robót związanych z profilowaniem i zagęszczeniem podłoża nastąpi przerwa w robotach i Wykonawca nie przystąpi natychmiast układania warstw nawierzchni, to powinien on zabezpieczyć podłoże przed nadmiernym zawilgoceniem, na przykład przez rozłożenie folii lub w inny sposób zaakceptowany przez Inżyniera.

Jeżeli wyprofilowane i zagęszczone podłoże uległo nadmiernemu zawilgoceniu, to do układania kolejnej warstwy można przystąpić dopiero po jego naturalnym osuszeniu.

Po osuszeniu podłoża Inżynier oceni jego stan i ewentualnie zaleci wykonanie niezbędnych napraw. Jeżeli zawilgocenie nastąpiło wskutek zaniedbania Wykonawcy, to naprawę wykona on na własny koszt.

6. KONTROLA JAKOŚCI ROBÓT

6.1. Ogólne zasady kontroli jakości robót

Ogólne zasady kontroli jakości robót podano w SST D- M-U-00.00.00 „Wymagania ogólne” pkt 6.

6.2. Badania w czasie robót

6.2.1. Częstotliwość oraz zakres badań i pomiarów

Częstotliwość oraz zakres badań i pomiarów dotyczących cech geometrycznych i zagęszczenia wyprofilowanego podłoża podaje tablica 2.

Tablica 2. Częstotliwość oraz zakres badań i pomiarów wyprofilowanego podłoża

Lp.	Wyszczególnienie badań i pomiarów	Minimalna częstotliwość badań i pomiarów
1	Szerokość wyprofilowanego podłoża	co 10 m
2	Równość podłużna	co 10 m
3	Równość poprzeczna	co 10 m
4	Spadki poprzeczne ^{*)}	co 10 m
5	Rzędne wysokościowe	co 10 m
6	Zagęszczenie, wilgotność gruntu podłoża	w 2 punktach na każdej działce

6.2.2. Szerokość profilowanego podłoża

Szerokość profilowanego podłoża nie może różnić się od szerokości projektowanej o więcej niż +10 cm i -5 cm.

6.2.3. Równość profilowanego podłoża

Nierówności podłużne profilowanego podłoża należy mierzyć 4-metrową łatą zgodnie z normą BN-68/8931-04 [4]. Nierówności nie mogą przekraczać 20 mm.

6.2.4. Spadki poprzeczne

Spadki poprzeczne profilowanego podłoża powinny być zgodne z dokumentacją projektową z tolerancją $\pm 0,5\%$.

6.2.5. Rzędne wysokościowe

Różnice pomiędzy rzędnymi wysokościowymi wyprofilowanego podłoża i rzędnymi projektowanymi nie powinny przekraczać +1 cm, -2 cm.

6.2.6. Zagęszczenie profilowanego podłoża

Wskaźnik zagęszczenia wyprofilowanego podłoża określony wg BN-77/8931-12 [5] nie powinien być mniejszy od podanego w tablicy 1.

Jeśli jako kryterium dobrego zagęszczenia stosuje się porównanie wartości modułów odkształcenia, to wartość stosunku wtórnego do pierwotnego modułu odkształcenia, określonych zgodnie z normą BN-64/8931-02 [3] nie powinna być większa od 2,2.

Wilgotność w czasie zagęszczania należy badać według PN-B-06714-17 [2]. Wilgotność gruntu podłoża powinna być równa wilgotności optymalnej z tolerancją od -20% do +10%.

6.3. Zasady postępowania z wadliwie wykonanymi odcinkami koryta (profilowanego podłoża)

Wszystkie powierzchnie, które wykazują większe odchylenia cech geometrycznych od określonych w punkcie 6.2 powinny być naprawione przez spalchnienie do głębokości co najmniej 10 cm, wyrównanie i powtórne zagęszczenie. Dodanie nowego materiału bez spalchnienia wykonanej warstwy jest niedopuszczalne.

7. OBMIAR ROBÓT

7.1. Ogólne zasady obmiaru robót

Ogólne zasady obmiaru robót podano w SST D-M-U-00.00.00 „Wymagania ogólne” pkt 7.

7.2. Jednostka obmiarowa

Jednostką obmiarową jest m² (metr kwadratowy) wykonanego i odebranego podłoża.

8. ODBIÓR ROBÓT

Ogólne zasady odbioru robót podano w SST D-M-U-00.00.00 „Wymagania ogólne” pkt 8.

Roboty uznaje się za wykonane zgodnie z dokumentacją projektową, SST i wymaganiami Inżyniera, jeżeli wszystkie pomiary i badania z zachowaniem tolerancji wg punktu 6 dały wyniki pozytywne.

9. PODSTAWA PŁATNOŚCI

9.1. Ogólne ustalenia dotyczące podstawy płatności

Ogólne ustalenia dotyczące podstawy płatności podano w SST D-M-U00.00.00 „Wymagania ogólne” pkt 9.

9.2. Cena jednostki obmiarowej

Cena wykonania 1 m² wyprofilowanego i zagęszczonego obejmuje:

- prace pomiarowe i roboty przygotowawcze,
- wykonanie i demontaż oznakowanie na czas robót,
- profilowanie dna podłoża,
- doziarnienie i zagęszczenie podłoża
- utrzymanie podłoża,
- przeprowadzenie pomiarów i badań laboratoryjnych, wymaganych w specyfikacji technicznej.

10. PRZEPISY ZWIĄZANE

Normy

1. PN-B-04481 Grunty budowlane. Badania próbek gruntu
2. PN-/B-06714-17 Kruszywa mineralne. Badania. Oznaczanie wilgotności
3. BN-64/8931-02 Drogi samochodowe. Oznaczanie modułu odkształcenia nawierzchni podatnych i podłoża przez obciążenie płytą
4. BN-68/8931-04 Drogi samochodowe. Pomiar równości nawierzchni planografem i łąką
5. BN-77/8931-12 Oznaczanie wskaźnika zagęszczenia gruntu
5. PN-S-02205 Drogi samochodowe .Roboty ziemne. Wymagania i badania

D.04.04.02 PODBUDOWA Z KRUSZYWA ŁAMANEGO STABILIZOWANEGO MECHANICZNIE

1. WSTĘP

1.1. Przedmiot SST

Przedmiotem niniejszej szczegółowej specyfikacji technicznej (SST) są wymagania dotyczące wykonania i odbioru robót z wykonaniem i odbiorem warstwy podbudowy z kruszywa łamanego stabilizowanego mechanicznie w ramach zadania :

Przebudowa mostu drogowego w ciągu drogi powiatowej nr 3143D km 5+885 nad potokiem Gruda w miejscowości Ożary .

1.2. Zakres stosowania SST

Szczegółowa specyfikacja techniczna stanowi dokument przetargowy i kontraktowy przy zleceniu i realizacji robót wymienionych w punkcie 1.1 .

1.3. Zakres robót objętych SST

Ustalenia zawarte w niniejszej specyfikacji dotyczą zasad prowadzenia robót związanych z wykonywaniem podbudowy na dojazdach do mostu.

1.4. Określenia podstawowe

1.4.1. Podbudowa z kruszywa łamanego stabilizowanego mechanicznie - jedna lub więcej warstw zagęszczonej mieszanki, która stanowi warstwę nośną nawierzchni drogowej.

1.4.2. Stabilizacja mechaniczna - proces technologiczny, polegający na odpowiednim zagęszczeniu w optymalnej wilgotności kruszywa o właściwie dobranym uziarnieniu.

1.4.3. Pozostałe określenia podstawowe są zgodne z obowiązującymi, odpowiednimi polskimi normami oraz z definicjami podanymi w OST D-04.04.00 „Podbudowa z kruszyw. Wymagania ogólne” pkt 1.4.

1.5. Ogólne wymagania dotyczące robót

Ogólne wymagania dotyczące robót podano w SST D.M.00.00.00 „Wymagania ogólne” pkt 1.5.

2. MATERIAŁY

2.1. Ogólne wymagania dotyczące materiałów

Ogólne wymagania dotyczące robót podano w SST D.M.00.00.00 „Wymagania ogólne” pkt 1.5.

2.2. Rodzaje materiałów

Materiałem do wykonania podbudowy z kruszyw łamanych stabilizowanych mechanicznie powinno być kruszywo łamane, uzyskane w wyniku przekruszenia surowca skalnego lub kamieni narzutowych i otczaków albo ziaren żwiru większych od 8 mm.

Kruszywo powinno być jednorodne bez zanieczyszczeń obcych i bez domieszek gliny.

2.3. Wymagania dla materiałów

2.3.1. Uziarnienie kruszywa

Krzywa uziarnienia kruszywa, określona według PN-B-06714-15 [3] powinna

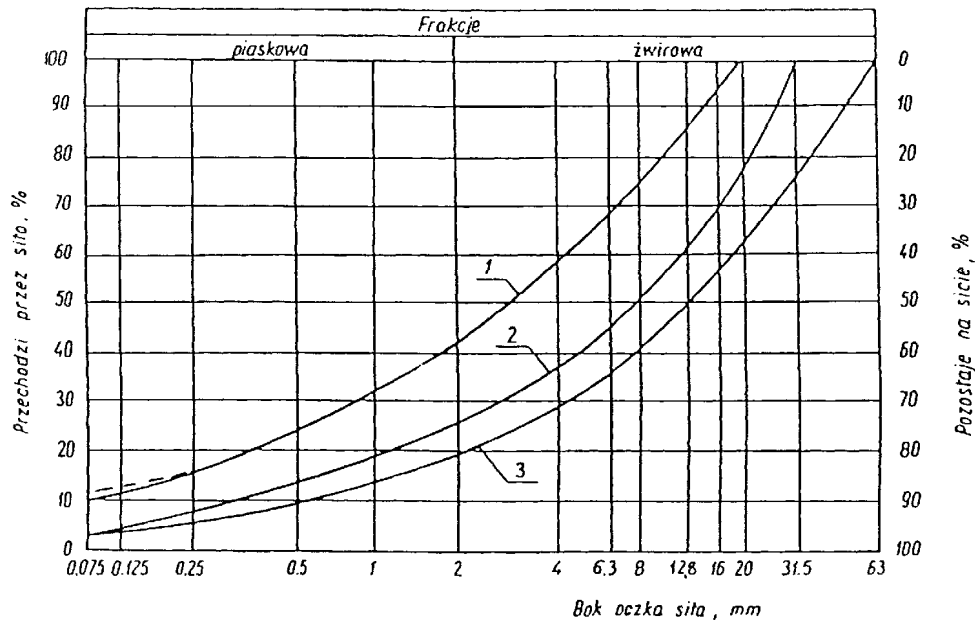

Rysunek 1. Pole dobrego uziarnienia kruszyw przeznaczonych na podbudowy wykonywane metodą stabilizacji mechanicznej
 1-2 kruszywo na podbudowę zasadniczą (górną warstwę) lub podbudowę jednowarstwową
 1-3 kruszywo na podbudowę pomocniczą (dolną warstwę)

Krzywa uziarnienia kruszywa powinna być ciągła i nie może przebiegać od dolnej krzywej granicznej uziarnienia do górnej krzywej granicznej uziarnienia na sąsiednich sitach. Wymiar największego ziarna kruszywa nie może przekraczać 2/3 grubości warstwy układanej jednorazowo.

2.3.2. Właściwości kruszywa

Kruszywa powinny spełniać wymagania określone w tabelicy 1.

Tabela 1.

Lp.	Wyszczególnienie właściwości	Wymagania		Badania według
		Kruszywa łamane		
		Podbudowa		
		zasadnicza	pomocnicza	
1	Zawartość ziarn mniejszych niż 0,075 mm, % (m/m)	od 2 do 10	od 2 do 12	PN-B-06714-15 [3]
2	Zawartość nadziarna, % (m/m), nie więcej niż	5	10	PN-B-06714-15 [3]
3	Zawartość ziarn nieforemnych % (m/m), nie więcej niż	35	40	PN-B-06714-16 [4]
4	Zawartość zanieczyszczeń organicznych, % (m/m), nie więcej niż	1	1	PN-B-04481 [1]
5	Wskaźnik piaskowy po pięciokrotnym zagęszczeniu metodą I lub II wg PN-B-04481, %	od 30 do 70	od 30 do 70	BN-64/8931-01 [26]
6	Ścieralność w bębnie Los Angeles a) ścieralność całkowita po pełnej liczbie obrotów, nie więcej niż b) ścieralność częściowa po 1/5 pełnej liczby obrotów, nie więcej niż	35	50	PN-B-06714-42 [12]
		30	35	

7	Nasiąkliwość, %(m/m), nie więcej niż	3	5	PN-B-06714-18 [6]
8	Mrozoodporność, ubytek masy po 25 cyklach zamrażania, %(m/m), nie więcej niż	5	10	PN-B-06714-19 [7]
9	Rozpad krzemianowy i żelazawy łącznie, % (m/m), nie więcej niż	-	-	PN-B-06714-37 [10] PN-B-06714-39 [11]
10	Zawartość związków siarki w przeliczeniu na SO ₃ , %(m/m), nie więcej niż	1	1	PN-B-06714-28 [9]
11	Wskaźnik nośności $w_{noś}$ mieszanki kruszywa, %, nie mniejszy niż: a) przy zagęszczeniu $I_s \geq 1,00$ b) przy zagęszczeniu $I_s \geq 1,03$	80 120	60 -	PN-S-06102 [21]

3. SPRZĘT

3.1. Ogólne wymagania dotyczące sprzętu

Ogólne wymagania dotyczące sprzętu podano w SST D.M.00.00.00 „Wymagania ogólne” pkt 3.

3.2. Sprzęt do wykonania robót

Wykonawca przystępujący do wykonania podbudowy z kruszyw stabilizowanych mechanicznie powinien wykazać się możliwością korzystania z następującego sprzętu:

- równiarek albo układarek do rozkładania mieszanki,
- walców ogumionych i stalowych wibracyjnych lub statycznych do zagęszczania. W miejscach trudno dostępnych powinny być stosowane zagęszczarki płytowe, ubijaki mechaniczne lub małe walce wibracyjne.

4. TRANSPORT

4.1. Ogólne wymagania dotyczące transportu

Ogólne wymagania dotyczące transportu podano w SST D.M.00.00.00 „Wymagania ogólne” pkt 4.

4.2. Transport materiałów

Kruszywa można przewozić dowolnymi środkami transportu w warunkach zabezpieczających je przed zanieczyszczeniem, zmieszaniem z innymi materiałami, nadmiernym wysuszeniem i zawilgoceniem.

Transport cementu powinien odbywać się zgodnie z BN-88/6731-08 [24].

Transport pozostałych materiałów powinien odbywać się zgodnie z wymaganiami norm przedmiotowych.

5. WYKONANIE ROBÓT

Ogólne zasady wykonania robót podano w SST D.M.00.00.00 „Wymagania ogólne” pkt 5.

5.2. Przygotowanie podłoża

Podłoże pod podbudowę powinno spełniać wymagania określone w SST D-04.02.02 „Warstwa mrozoochronna”

Paliki lub szpilki do prawidłowego ukształtowania podbudowy powinny być wcześniej przygotowane.

Paliki lub szpilki powinny być ustawione w osi drogi i w rzędach równoległych do osi drogi, lub w inny sposób zaakceptowany przez Inżyniera.

Rozmieszczenie palików lub szpilek powinno umożliwiać naciągnięcie sznurków lub linek do wytyczenia robót w odstępach nie większych niż co 10 m.

Mieszankę kruszywa o ściśle określonym uziarnieniu i wilgotności optymalnej należy wytwarzać w mieszarkach gwarantujących otrzymanie jednorodnej mieszanki. Ze względu na konieczność zapewnienia jednorodności nie dopuszcza się wytwarzania mieszanki przez mieszanie poszczególnych frakcji na drodze.

Mieszanka po wyprodukowaniu powinna być od razu transportowana na miejsce wbudowania w taki sposób, aby nie uległa rozsegregowaniu i wysychaniu.

5.4. Wbudowywanie i zagęszczanie mieszanki

Mieszanka kruszywa łamanego o ciągłym uziarnieniu określonym w dokumentacji projektowej powinna być rozkładana w warstwie o jednakowej grubości, takiej, aby jej ostateczna grubość po zagęszczeniu była równa grubości projektowanej. Warstwa podbudowy powinna być rozłożona w sposób zapewniający osiągnięcie wymaganych spadków i rzędnych wysokościowych.

Wilgotność mieszanki kruszywa podczas zagęszczania powinna odpowiadać wilgotności optymalnej, określonej według próby Proctora, zgodnie z PN-B-04481 [1] (metoda II). Materiał nadmiernie nawilgocony, powinien zostać osuszony przez mieszanie i napowietrzanie. Jeżeli wilgotność mieszanki kruszywa jest niższa od optymalnej o 20% jej wartości, mieszanka powinna być zwilżona określoną ilością wody i równomiernie wymieszana. W przypadku, gdy wilgotność mieszanki kruszywa jest wyższa od optymalnej o 10% jej wartości, mieszankę należy osuszyć.

Wskaźnik zagęszczenia podbudowy wg BN-77/8931-12 [29] powinien odpowiadać przyjętemu poziomowi wskaźnika nośności podbudowy wg tablicy 1, lp. 11.

5.5. Utrzymanie podbudowy

Podbudowa po wykonaniu, a przed ułożeniem następnej warstwy, powinna być utrzymywana w dobrym stanie. Jeżeli Wykonawca będzie wykorzystywał, za zgodą Inżyniera, gotową podbudowę do ruchu budowlanego, to jest obowiązany naprawić wszelkie uszkodzenia podbudowy, spowodowane przez ten ruch. Koszt napraw wynikłych z niewłaściwego utrzymania podbudowy obciąża Wykonawcę robót.

6. KONTROLA JAKOŚCI ROBÓT

6.1. Ogólne zasady kontroli jakości robót

6.1. Ogólne zasady kontroli jakości robót

Ogólne zasady kontroli jakości robót podano w SST D.M.00.00.00 „Wymagania ogólne” pkt 6.

6.2. Badania przed przystąpieniem do robót

Przed przystąpieniem do robót Wykonawca powinien wykonać badania kruszyw przeznaczonych do wykonania robót i przedstawić wyniki tych badań Inżynierowi w celu akceptacji materiałów. Badania te powinny obejmować wszystkie właściwości określone w pkt 2.3 niniejszej SST.

6.3. Badania w czasie robót

6.3.1. Częstotliwość oraz zakres badań i pomiarów

Częstotliwość oraz zakres badań podano w tablicy 2.

Tablica 2. Częstotliwość oraz zakres badań przy budowie podbudowy z kruszyw stabilizowanych mechanicznie

Lp.	Wyszczególnienie badań	Częstotliwość badań	
		Minimalna liczba badań na dziennej działce roboczej	Maksymalna powierzchnia podbudowy przypadająca na jedno badanie (m ²)
1	Uziarnienie mieszanki	2	600
2	Wilgotność mieszanki		
3	Zagęszczenie warstwy	5 próbek na 5000 m ²	
4	Badanie właściwości kruszywa wg tab. 1, pkt 2.3.2	dla każdej partii kruszywa i przy każdej zmianie kruszywa	

6.3.2. Uziarnienie mieszanki

Uziarnienie mieszanki powinno być zgodne z wymaganiami podanymi w pkt 2.3. Próbki należy pobierać w sposób losowy, z rozłożonej warstwy, przed jej zagęszczeniem. Wyniki badań powinny być na bieżąco przekazywane Inżynierowi.

6.3.3. Wilgotność mieszanki

Wilgotność mieszanki powinna odpowiadać wilgotności optymalnej, określonej według próby Proctora, zgodnie z PN-B-04481 [1] (metoda II), z tolerancją +10% -20%.

Wilgotność należy określić według PN-B-06714-17 [5].

6.3.4. Zagęszczenie podbudowy

Zagęszczenie każdej warstwy powinno odbywać się aż do osiągnięcia wymaganego wskaźnika zagęszczenia.

Zagęszczenie podbudowy należy sprawdzać według BN-77/8931-12 [30]. W przypadku, gdy przeprowadzenie badania jest niemożliwe ze względu na gruboziarniste kruszywo, kontrolę zagęszczenia należy oprzeć na metodzie obciążeń płytowych, wg BN-64/8931-02 [27] i nie rzadziej niż raz na 5000 m², lub według zaleceń Inżyniera.

Zagęszczenie podbudowy stabilizowanej mechanicznie należy uznać za prawidłowe, gdy stosunek wtórnego modułu E_2 do pierwotnego modułu odkształcenia E_1 jest nie większy od 2,2 dla każdej warstwy konstrukcyjnej podbudowy.

$$\frac{E_2}{E_1} \leq 2,2$$

6.3.5. Właściwości kruszywa

Badania kruszywa powinny obejmować ocenę wszystkich właściwości określonych w pkt 2.3.2.

Próbki do badań pełnych powinny być pobierane przez Wykonawcę w sposób losowy w obecności Inżyniera.

6.4. Wymagania dotyczące cech geometrycznych podbudowy

6.4.1. Częstotliwość oraz zakres pomiarów

Częstotliwość oraz zakres pomiarów dotyczących cech geometrycznych podbudowy podano w tablicy 3.

Tablica 3. Częstotliwość oraz zakres pomiarów wykonanej podbudowy z kruszywa stabilizowanego mechanicznie

Lp.	Wyszczególnienie badań i pomiarów	Minimalna częstotliwość pomiarów
1	Szerokość podbudowy	10 razy na 1 km
2	Równość podłużna	w sposób ciągły planografem albo co 20 m łąką na każdym pasie ruchu
3	Równość poprzeczna	10 razy na 1 km
4	Spadki poprzeczne*)	10 razy na 1 km
5	Rzędne wysokościowe	co 100 m
6	Ukształtowanie osi w planie*)	co 100 m
7	Grubość podbudowy	Podczas budowy: co 50 m lub w 3 punktach na każdej działce roboczej, lecz nie rzadziej niż raz na 400 m ² Przed odbiorem: co 50 m lub w 3 punktach, lecz nie rzadziej niż raz na 2000 m ²
8	Nośność podbudowy: - moduł odkształcenia - ugięcie sprężyste	co najmniej w dwóch przekrojach na każde 1000 m co najmniej w 20 punktach na każde 1000 m

6.4.2. Szerokość podbudowy

Szerokość podbudowy nie może różnić się od szerokości projektowanej o więcej niż +10 cm, -5 cm.

Na jezdniach bez krawężników szerokość podbudowy powinna być większa od szerokości warstwy wyżej leżącej o co najmniej 25 cm lub o wartość wskazaną w dokumentacji projektowej.

6.4.3. Równość podbudowy

Nierówności podłużne podbudowy należy mierzyć 4-metrową łata lub planografem, zgodnie z BN-68/8931-04 [28].

Nierówności poprzeczne podbudowy należy mierzyć 4-metrową łata.

Nierówności podbudowy nie mogą przekraczać:

- 10 mm dla podbudowy zasadniczej,
- 20 mm dla podbudowy pomocniczej.

6.4.4. Spadki poprzeczne podbudowy

Spadki poprzeczne podbudowy na prostych i łukach powinny być zgodne z dokumentacją projektową, z tolerancją $\pm 0,5$ %.

6.4.5. Rzędne wysokościowe podbudowy

Różnice pomiędzy rzędnymi wysokościowymi podbudowy i rzędnymi projektowanymi nie powinny przekraczać + 1 cm, -2 cm.

6.4.6. Ukształtowanie osi podbudowy i ulepszonego podłoża

Oś podbudowy w planie nie może być przesunięta w stosunku do osi projektowanej o więcej niż ± 5 cm.

6.4.7. Grubość podbudowy i ulepszonego podłoża

Grubość podbudowy nie może się różnić od grubości projektowanej o więcej niż:

- dla podbudowy zasadniczej ± 10 %,
- dla podbudowy pomocniczej +10%, -15%.

6.4.8. Nośność podbudowy

- moduł odkształcenia wg BN-64/8931-02 [27] powinien być zgodny z podanym w tablicy 4,
- ugięcie sprężyste wg BN-70/8931-06 [29] powinno być zgodne z podanym w tablicy 4.

Tablica 4. Cechy podbudowy

Przeznaczenie podbudowy	Podbudowa z kruszywa o wskaźniku $w_{noś}$ nie mniejszym niż, %	Wymagane cechy podbudowy				
		Wskaźnik zagęszczenia I_s nie mniejszy niż	Maksymalne ugięcie sprężyste pod kołem, mm		Minimalny moduł odkształcenia mierzony płytą o średnicy 30 cm, MPa	
			40 kN	50 kN	od pierwszego obciążenia E_1	od drugiego obciążenia E_2
dla chodników	60	1,0	1,40	1,60	60	120
dla podbudowy dojazdów do mostu	120	1,03	1,10	1,20	100	180

6.5. Zasady postępowania z wadliwie wykonanymi odcinkami podbudowy

6.5.1. Niewłaściwe cechy geometryczne podbudowy

Wszystkie powierzchnie podbudowy, które wykazują większe odchylenia od określonych w punkcie 6.4 powinny być naprawione przez spalanie lub zerwanie do głębokości co najmniej 10 cm, wyrównane i powtórnie zagęszczone. Dodanie nowego materiału bez spalania wykonanej warstwy jest niedopuszczalne.

Jeżeli szerokość podbudowy jest mniejsza od szerokości projektowanej o więcej niż 5 cm i nie zapewnia podparcia warstwom wyżej leżącym, to Wykonawca powinien na własny koszt poszerzyć podbudowę przez

spulchnienie warstwy na pełną grubość do połowy szerokości pasa ruchu, dołożenie materiału i powtórne zagęszczenie.

6.5.2. Niewłaściwa grubość podbudowy

Na wszystkich powierzchniach wadliwych pod względem grubości, Wykonawca wykona naprawę podbudowy. Powierzchnie powinny być naprawione przez spulchnienie lub wybranie warstwy na odpowiednią głębokość, zgodnie z decyzją Inżyniera, uzupełnione nowym materiałem o odpowiednich właściwościach, wyrównane i ponownie zagęszczone.

Roboty te Wykonawca wykona na własny koszt. Po wykonaniu tych robót nastąpi ponowny pomiar i ocena grubości warstwy, według wyżej podanych zasad, na koszt Wykonawcy.

6.5.3. Niewłaściwa nośność podbudowy

Jeżeli nośność podbudowy będzie mniejsza od wymaganej, to Wykonawca wykona wszelkie roboty niezbędne do zapewnienia wymaganej nośności, zalecone przez Inżyniera.

Koszty tych dodatkowych robót poniesie Wykonawca podbudowy tylko wtedy, gdy zniżenie nośności podbudowy wynikało z niewłaściwego wykonania robót przez Wykonawcę podbudowy.

7. OBMIAR ROBÓT

7.1. Ogólne zasady obmiaru robót

Ogólne zasady obmiaru robót podano w SST D.M.00.00.00 „Wymagania ogólne” pkt 7.

7.2. Jednostka obmiarowa

Jednostką obmiarową jest m² (metr kwadratowy) wykonanej i odebranej podbudowy z kruszywa łamanego stabilizowanego mechanicznie dla poszczególnych rodzajów podbudowy .

8. ODBIÓR ROBÓT

Ogólne zasady odbioru robót podano w SST D.M.00.00.00 „Wymagania ogólne” pkt 8.

Roboty uznaje się za zgodne z dokumentacją projektową, SST i wymaganiami Inżyniera, jeżeli wszystkie pomiary i badania z zachowaniem tolerancji wg pkt. 6 dały wyniki pozytywne.

9. PODSTAWA PŁATNOŚCI

9.1. Ogólne ustalenia dotyczące podstawy płatności

Ogólne ustalenia dotyczące podstawy płatności podano w SST D.M.00.00.00 „Wymagania ogólne” pkt 9.

9.2. Cena jednostki obmiarowej

Cena wykonania 1 m² dla poszczególnych rodzajów podbudowy (i warstwy wyrównawczej) obejmuje:

- prace pomiarowe i roboty przygotowawcze,
- oznakowanie robót,
- zakup materiałów
- przygotowanie mieszanki z kruszywa, zgodnie z receptą,
- dostarczenie mieszanki na miejsce wbudowania,
- rozłożenie mieszanki,
- zagęszczenie rozłożonej mieszanki,
- przeprowadzenie pomiarów i badań laboratoryjnych określonych w specyfikacji technicznej,
- utrzymanie podbudowy w czasie robót

10. przepisy związane

10.1. Normy

1. PN-B-04481 Grunty budowlane. Badania próbek gruntu
2. PN-B-06714-12 Kruszywa mineralne. Badania. Oznaczanie zawartości zanieczyszczeń obcych
3. PN-B-06714-15 Kruszywa mineralne. Badania. Oznaczanie składu ziarnowego
4. PN-B-06714-16 Kruszywa mineralne. Badania. Oznaczanie kształtu ziarn

5. PN-B-06714-17 Kruszywa mineralne. Badania. Oznaczanie wilgotności
6. PN-B-06714-18 Kruszywa mineralne. Badania. Oznaczanie nasiąkliwości
7. PN-B-06714-19 Kruszywa mineralne. Badania. Oznaczanie mrozoodporności metodą bezpośrednią
8. PN-B-06714-26 Kruszywa mineralne. Badania. Oznaczanie zawartości zanieczyszczeń organicznych
9. PN-B-06714-28 Kruszywa mineralne. Badania. Oznaczanie zawartości siarki metodą bromową
10. PN-B-06714-37 Kruszywa mineralne. Badania. Oznaczanie rozpadu krzemianowego
11. PN-B-06714-39 Kruszywa mineralne. Badania. Oznaczanie rozpadu żelazawego
12. PN-B-06714-42 Kruszywa mineralne. Badania. Oznaczanie ścieralności w bębnie Los Angeles
13. PN-B-06731 Żużel wielkopieczowy kawałkowy. Kruszywo budowlane i drogowe. Badania techniczne
14. PN-B-11111 Kruszywa mineralne. Kruszywa naturalne do nawierzchni drogowych. Żwir i mieszanka
15. PN-B-11112 Kruszywa mineralne. Kruszywa łamane do nawierzchni drogowych
16. PN-B-11113 Kruszywa mineralne. Kruszywa naturalne do nawierzchni drogowych. Piasek
17. PN-B-19701 Cement. Cement powszechnego użytku. Skład, wymagania i ocena zgodności
18. PN-B-23006 Kruszywo do betonu lekkiego
19. PN-B-30020 Wapno
20. PN-B-32250 Materiały budowlane. Woda do betonu i zapraw
21. PN-S-06102 Drogi samochodowe. Podbudowy z kruszyw stabilizowanych mechanicznie
22. PN-S-96023 Konstrukcje drogowe. Podbudowa i nawierzchnia z tucznią kamiennego
23. PN-S-96035 Popioły lotne
24. BN-88/6731-08 Cement. Transport i przechowywanie
25. BN-84/6774-02 Kruszywo mineralne. Kruszywo kamienne łamane do nawierzchni drogowych
26. BN-64/8931-01 Drogi samochodowe. Oznaczanie wskaźnika piaskowego
27. BN-64/8931-02 Drogi samochodowe. Oznaczanie modułu odkształcenia nawierzchni podatnych i podłoża przez obciążenie płytą
28. BN-68/8931-04 Drogi samochodowe. Pomiar równości nawierzchni planografem i łątą
29. BN-70/8931-06 Drogi samochodowe. Pomiar ugięć podatnych ugięciomierzem belkowym
30. BN-77/8931-12 Oznaczanie wskaźnika zagęszczenia gruntu

10.2. Inne dokumenty

31. Katalog typowych konstrukcji nawierzchni podatnych i półsztywnych, IBDiM - Warszawa 1997.

M.19.01.04

BALUSTRADY NA OBIEKTACH MOSTOWYCH

1. WSTEP

1.1. Przedmiot SST

Przedmiotem niniejszej Szczegółowej Specyfikacji Technicznej są wymagania dotyczące wykonania i odbioru robót związanych z montażem balustrad w ramach zadania:

Przebudowa mostu drogowego w ciągu drogi powiatowej nr 3143D km 5+885 nad potokiem Gruda w miejscowości Ożary .

1.2. Zakres stosowania SST

Szczegółowa Specyfikacja Techniczna jest stosowana jako dokument przetargowy i kontraktowy przy zlecaniu realizacji robót wymienionych w punkcie 1.1.

1.3. Zakres robót objętych SST

Ustalenia zawarte w niniejszej specyfikacji dotyczą zasad prowadzenia robót związanych z montażem balustrad na obiekcie, a w szczególności:

- wykonanie i montaż balustrad z kształtowników stalowych (płaskowniki) o wysokości $h=1,10$ m wraz z wykonaniem zabezpieczenia antykorozyjnego,

1.4. Określenia podstawowe

Określenia podane w niniejszej SST są zgodne z obowiązującymi odpowiednimi normami oraz z określeniami podanymi w SST DM.00.00.00. „Wymagania ogólne”.

Balustrada – urządzenie bezpieczeństwa ruchu pieszego stosowane w celu zapobieżenia wypadnięciu osób lub pojazdów z obiektu.

1.5. Ogólne wymagania dotyczące robót

Wykonawca robót jest odpowiedzialny za jakość stosowanych materiałów i wykonywanych robót oraz za ich zgodność z dokumentacją projektową, Specyfikacją Techniczną oraz zaleceniami nadzoru.

2. MATERIAŁY

Ogólne wymagania dotyczące materiałów podano w SST DM.00.00.00. „Wymagania ogólne”.

Materiałami stosowanymi przy wykonywaniu według zasad niniejszej SST są:

1.1.1. Elementy ze stali konstrukcyjnej dla wykonania balustrad, które powinny odpowiadać wymaganiom norm lub świadectw dopuszczenia do stosowania w budownictwie drogowym i mostowym.

- poręcze wykonane należy z płaskowników ze stali St3S zgodnie z danymi zawartymi w dokumentacji technicznej,

1.1.2. Zestaw farb do zabezpieczenia antykorozyjnego poręczy mostowych.

Proponowany zestaw:

Wykonawca przedstawi Inżynierowi do akceptacji zestaw farb do wykonania zabezpieczenia antykorozyjnego powierzchni stalowych balustrad, posiadający aktualną aprobatę techniczną IBDiM.

System powłokowy malarski musi charakteryzować się trwałością powyżej 15 lat. W skład systemu wchodzi:

- powłoka gruntowa,
- powłoka międzywarstwowa,
- powłoka nawierzchniowa,

3. SPRZĘT

Roboty mogą być prowadzone ręcznie lub mechanicznie. Roboty można wykonać przy pomocy dowolnego sprzętu gwarantującego odpowiednią jakość.

4. TRANSPORT

Materiały mogą być przewożone dowolnymi środkami transportu. Należy je umieścić równomiernie na całej powierzchni ładunkowej i zabezpieczyć przed spadaniem lub przesuwaniem oraz przed uszkodzeniami.

5. WYKONANIE ROBÓT

Uwaga: Wytworzenie balustrady i konstrukcji wsporczej przeprowadzić należy w wytwórni.

Przewidziane specyfikacją czynności montażowe przewidują:

1) Dla nowych poręczy:

- wytworzenie elementów konstrukcyjnych,
- oczyszczenie na wytwórni powierzchni stali,
- wykonanie pierwszej warstwy zabezpieczenia antykorozyjnego na elementach balustrady,
- wykonanie zabezpieczenia antykorozyjnego konstrukcji wsporczej,
- dowóz na montaż,
- montaż balustrady wzdłuż krawędzi obiektu,
- ostateczne zabezpieczenie antykorozyjne poręczy,

Powierzchnia stalowa powinna być oczyszczona do stopnia SA 2^{1/2}, wg PN-ISO 8501-1 z 1996 r. Powierzchnia powinna być sucha, pozbawiona tłuszczu i kurzu. Podczas malowania temperatura podłoża winna być co najmniej 3°C wyższa od temperatury punktu rosy powietrza.

Czasy schnięcia poszczególnych warstw określone są w dołączonych do farb instrukcjach. W każdym razie czas schnięcia farby podkładowej do 5 godzin, natomiast czas który musi minąć do położenia kolejnych warstw od 24 godzin minimum do 21 dni maksimum. Dotyczy to temp. otoczenia około 20°C. Przy innej temperaturze czasy te mogą ulec zmianie.

Najkrótszy okres, jaki musi minąć do oddania warstwy emalii do eksploatacji w temp. 20°C to 24 godziny.

Wszelkie czynności związane z wykonaniem nowej warstwy antykorozyjnej należy prowadzić zgodnie z zaleceniami producenta danego zestawu.

Uwaga: Farby zawierają łatwo lotne i palne rozpuszczalniki.

Wykonanie zabezpieczeń antykorozyjnych w połączeniach

Przed wykonaniem połączeń spawanych, wolne od powłok powinny być paski o szerokości po 50 mm po każdej stronie spoiny. Jeśli spoina ma być wykonywana w czasie montażu, w Wytwórni należy wykonać malarskie zabezpieczenie tymczasowe łatwe do usunięcia.

Wykonywanie napraw i uzupełnień

Naprawy i uzupełnienia zabezpieczeń po spawaniu, prostowaniu, transporcie itp. powinny polegać na wykonaniu od nowa wszystkich czynności, tj. czyszczenia do stopnia 2^{1/2} Sa, naniesieniu warstwy podkładowej i warstw nawierzchniowych. Wytwórca musi zapewnić Inżynierowi możliwości odbioru każdej czynności oddzielnie.

Wykonanie zabezpieczeń antykorozyjnych konstrukcji na budowie

Malowanie jednokrotne farbami natryskowo po zespoleniu poręczy, zamontowaniu jej w konstrukcji i umyciu.

Wykonywanie napraw i uzupełnień zabezpieczenia antykorozyjnego na budowie

Wytwórca konstrukcji obowiązany jest wykonanie ewentualnych napraw powłoki po rozładunku poręczy na placu budowy.

W identyczny sposób napraw uszkodzeń powłoki, powstałych podczas montażu, dokonuje Wykonawca montażu dopilnowując by naprawy te były robione natychmiast po ustaniu przyczyny powstawania uszkodzeń.

Wszystkie prace malarskie (także naprawy) muszą być wykonywane w odpowiednich warunkach meteorologicznych tzn. w temperaturze od +5°C do +40°C, bądź w temp. określonych w kartach technicznych poszczególnych materiałów, przy wilgotności względnej niższej niż 90 %, a jednocześnie w temperaturze wyższej o 3°C od temperatury punktu rosy dla danego ciśnienia i wilgotności, nie mogą występować także żadne opady atmosferyczne, mgła ani porywisty wiatr.

Za przestrzeganie aktualnie obowiązujących państwowych i lokalnych przepisów o BHP i ochronie środowiska odpowiada Wykonawca.

6. KONTROLA JAKOŚCI ROBÓT

2.2. Kontrola montażu poręczy polega na:

- sprawdzeniu jakości elementów składowych,
- sprawdzeniu geodezyjnym rzędnych pochwyty i jego przebiegu w planie,
- sprawdzeniu mocowania elementów poręczy,
- sprawdzenie jakości powłok antykorozyjnych.

3. OBMIAR ROBÓT

Jednostką obmiaru jest:

- 1 t (1 tona) – balustrady i elementów mocujących wraz z zabezpieczeniem antykorozyjnym,

4. ODBIÓR ROBÓT

Odbiory winny objąć wszystkie etapy realizacji. Odbiory należy dokonać sprawdzając przytoczone w punkcie 6 kryterium oceny. Czynność odbioru winna być udokumentowana odpowiednim protokołem zgodnie z przyjętymi w SST D-M.00.00.00. „Wymagania ogólne” zasadami.

5. PODSTAWA PŁATNOŚCI

5.2. Ogólne warunki płatności

Ogólne warunki płatności określone zostały w SST DM.00.00.00. „Wymagania Ogólne”.

5.3. Szczegółowe warunki płatności.

Płaci się za:

tonę wykonywanych poręczy. Cena jednostkowa obejmuje:

- koszt zakupu i transportu materiałów do wytwórni i w miejsce wbudowania,
- wykonanie w warsztacie poręczy z kształtowników stalowych,
- wykonanie zabezpieczenia antykorozyjnego powierzchni stalowych,
- dostarczenie zabezpieczonej antykorozyjnie (bez ostatniej warstwy) poręczy, farby i innych środków produkcji,
- scalenie segmentów balustrad w miejscu wbudowania,
- pomalowanie po montażu ostatniej warstwy zabezpieczenia antykorozyjnego,
- pomiary,
- oznakowanie i zabezpieczenie robót na czas budowy,
- uporządkowanie terenu.

6. PRZEPISY ZWIĄZANE

1. PN-89/S-10050 Obiekty mostowe. Konstrukcje stalowe. Wykonanie i badania.
2. PN-79/H 97070 Ochrona przed korozją. Pokrycia malarskie. Ogólne wytyczne.
3. PN ISO 8501-1-1996 Przygotowanie podłoży stalowych przed nakładaniem farb i podobnych produktów. Wzrokowa ocena czystości powierzchni (stopnie skorodowania i przygotowania podłoży stalowych po całkowitym usunięciu wcześniej nałożonych powłok).
4. PN-70/H-97051 Ochrona przed korozją. Przygotowanie powierzchni stali, staliwa i żeliwa do malowania. Ogólne wytyczne.
5. PN-71/H-97053 Ochrona przed korozją. Malowanie konstrukcji stalowych. Ogólne wytyczne.
6. PN-93/C-81515 Wyroby lakierowe. Oznaczanie grubości powłok.
7. PN-87/H-04605 Ochrona przed korozją. Określenie grubości powłok metodami niszczącymi.
8. PN-87/M-04251 Struktura geometryczna powierzchni, Chropowatość powierzchni. Wartości liczbowe parametrów.
9. PN-EN/22063:1996 Ochrona przed korozją. Powłoki metalizacyjne. Wymagania i badania.
10. PN-EN/24624:1994 Farby i lakiery. Próba odrywania do oceny przyczepności powłoki malarskiej.

11. Instrukcja ITB 305 Zabezpieczenie przed korozją stalowych konstrukcji budowlanych.
12. Wymagania BHP przy robotach montażowo - transportowych.

D.05.03.05

NAWIERZCHNIA Z BETONU ASFALTOWEGO

1. WSTĘP

1.1. Przedmiot SST

Przedmiotem niniejszej szczegółowej specyfikacji technicznej (SST) są wymagania dotyczące wykonania i odbioru robót z wykonaniem i odbiorem nawierzchni z betonu asfaltowego w ramach zadania :

Przebudowa mostu drogowego w ciągu drogi powiatowej nr 3143D km 5+885 nad potokiem Gruda w miejscowości Ożary .

1.2. Zakres stosowania SST

Szczegółowa specyfikacja techniczna stanowi dokument przetargowy i kontraktowy przy zleceniu i realizacji robót wymienionych w punkcie 1.1 .

1.3. Zakres robót objętych SST

Ustalenia zawarte w niniejszej specyfikacji dotyczą zasad prowadzenia robót związanych z wykonywaniem warstwy ścieralnej i wiążącej, wg PN-S-96025:2000 [10]

- warstwy ścieralnej z betonu asfaltowego średnioziarnistego 0-12,8 mm grysowego odpornego na koleinowanie na obiekcie i dojazdach
- warstwy wiążącej z betonu asfaltowego 0-20 mm grysowego odpornego na koleinowanie na dojazdach do mostu.

1.4. Określenia podstawowe

1.4.1. Mieszanka mineralna (MM) - mieszanka kruszywa i wypełniacza mineralnego o określonym składzie i uziarnieniu.

1.4.2. Mieszanka mineralno-asfaltowa (MMA) - mieszanka mineralna z odpowiednią ilością asfaltu lub polimeroasfaltu, wytworzona na gorąco, w określony sposób, spełniająca określone wymagania.

1.4.3. Beton asfaltowy (BA) - mieszanka mineralno-asfaltowa ułożona i zagęszczona.

1.4.4. Środek adhezyjny - substancja powierzchniowo czynna, która poprawia adhezję asfaltu do materiałów mineralnych oraz zwiększa odporność błonki asfaltu na powierzchni kruszywa na odmywanie wodą; może być dodawany do asfaltu lub do kruszywa.

1.4.5. Podłoże pod warstwę asfaltową - powierzchnia przygotowana do ułożenia warstwy z mieszanki mineralno-asfaltowej.

1.4.6. Asfalt upłynniony - asfalt drogowy upłynniony lotnymi rozpuszczalnikami.

1.4.7. Emulsja asfaltowa kationowa - asfalt drogowy w postaci zawiesiny rozproszonego asfaltu w wodzie.

1.4.8. Pozostałe określenia podstawowe są zgodne z odpowiednimi polskimi normami i z definicjami podanymi w SST D-M-U-00.00.00 „Wymagania ogólne” pkt 1.4.

1.5. Ogólne wymagania dotyczące robót

Ogólne wymagania dotyczące robót podano w SST D-M-U-00.00.00 „Wymagania ogólne” pkt 1.5.

2. MATERIAŁY

2.1. Ogólne wymagania dotyczące materiałów

Ogólne wymagania dotyczące materiałów, ich pozyskiwania i składowania, podano w SST D-M-U-00.00.00 „Wymagania ogólne” pkt 2.

2.2. Asfalt

Należy stosować asfalt drogowy spełniający wymagania określone w PN-C-96170:1965 [6].

W zależności od rodzaju warstwy i kategorii ruchu należy stosować asfalty drogowe podane w tablicy 1 i 2.

2.3. Polimeroasfalt

Jeżeli dokumentacja projektowa lub SST przewiduje stosowanie asfaltu modyfikowanego polimerami, to polimeroasfalt musi spełniać wymagania TWT PAD-97 IBDiM [13] i posiadać aprobatę techniczną być dopuszczony do stosowania w budownictwie.

Rodzaje polimeroasfaltów i ich stosowanie w zależności od rodzaju warstwy i kategorii ruchu podano w tablicy 1 i 2.

2.4. Wypełniacz

Należy stosować wypełniacz, spełniający wymagania określone w PN-S-96504:1961 [9] dla wypełniacza podstawowego i zastępczego.

Przechowywanie wypełniacza powinno być zgodne z PN-S-96504:1961 [9].

Tablica 1. Wymagania wobec materiałów do warstwy ścieralnej z betonu asfaltowego

Lp.	Rodzaj materiału nr normy	Wymagania wobec materiałów w zależności od kategorii ruchu	
		KR 1 lub KR 2	od KR 3 do KR 6
1	Kruszywo łamane granulowane wg PN-B-11112:1996 [2], PN-B-11115:1998 [4] a) ze skał magmowych i przeobrażonych b) ze skał osadowych c) z surowca sztucznego (żuźle pomiedziowe i stalownicze)	kl. I, II; gat.1, 2 jw. jw.	kl. I, II ¹⁾ ; gat.1 jw. ²⁾ kl. I; gat.1
2	Kruszywo łamane zwykłe wg PN-B-11112:1996 [2]	kl. I, II; gat.1, 2	-
3	Żwir i mieszanka wg PN-B-11111:1996 [1]	kl. I, II	-
4	Grys i żwir kruszony z naturalnie rozdrobnionego surowca skalnego wg WT/MK-CZDP 84 [15]	kl. I, II; gat.1, 2	kl. I; gat.1
5	Piasek wg PN-B-11113:1996 [3]	gat. 1, 2	-
6	Wypełniacz mineralny: a) wg PN-S-96504:1961[9] b) innego pochodzenia wg orzeczenia laboratoryjnego	podstawowy, zastępczy pyły z odpylania, popioły lotne	podstawowy - - -
7	Asfalt drogowy wg PN-C-96170:1965 [6]	D 50, D 70, D 100	D 50 ³⁾
8	Polimeroasfalt drogowy wg TWT PAD-97 [13]	DE80 A,B,C, DP80	DE80 A,B,C, DP80
1) tylko pod względem ścieralności w bębnie kulowym, pozostałe cechy jak dla kl. I; gat. 1 2) tylko dolomity kl. I, gat.1 w ilości ≤ 50% m/m we frakcji grysowej w mieszance z innymi kruszywami, w ilości ≤ 100% m/m we frakcji piaskowej oraz kwarcytu i piaskowce bez ograniczenia ilościowego 3) preferowany rodzaj asfaltu			

Tablica 2. Wymagania wobec materiałów do warstwy wiążącej, wyrównawczej z betonu asfaltowego

Lp.	Rodzaj materiału nr normy	Wymagania wobec materiałów w zależności od kategorii ruchu	
		KR 1 lub KR 2	KR 3 do KR 6
1	Kruszywo łamane granulowane wg PN-B-11112:1996 [2], PN-B-11115:1998 [4] a) z surowca skalnego b) z surowca sztucznego (żuźle pomiedziowe i stalownicze)	kl. I, II; gat.1, 2 jw.	kl. I, II ¹⁾ ; gat.1, 2 kl. I; gat. 1
2	Kruszywo łamane zwykłe wg PN-B-11112:1996 [2]	kl. I, II; gat.1, 2	-
3	Żwir i mieszanka wg PN-B-11111:1996 [1]	kl. I, II	-
4	Grys i żwir kruszony z naturalnie rozdrobnionego surowca skalnego wg WT/MK-CZDP 84 [15]	kl. I, II; gat.1, 2	kl. I, II ¹⁾ gat.1, 2
5	Piasek wg PN-B-11113:1996 [3]	gat. 1, 2	-
6	Wypełniacz mineralny:		

	a) wg PN-S-96504:1961 [9]	podstawowy, zastępczy	podstawowy
	b) innego pochodzenia wg orzeczenia laboratoryjnego	pyły z odpylania, popioły lotne	- - -
7	Asfalt drogowy wg PN-C-96170:1965 [6]	D 50, D 70	D 50
8	Polimeroasfalt drogowy wg TWT PAD-97 [13]	-	DE30 A,B,C DE80 A,B,C, DP30,DP80
1) tylko pod względem ścieralności w bębnie kulowym, inne cechy jak dla kl. I; gat. 1			

Dla kategorii ruchu KR 1 lub KR 2 dopuszcza się stosowanie wypełniacza innego pochodzenia, np. pyły z odpylania, popioły lotne z węgla kamiennego, na podstawie orzeczenia laboratoryjnego i za zgodą Inżyniera.

2.5. Kruszywo

W zależności od kategorii ruchu i warstwy należy stosować kruszywa podane w tablicy 1 i 2.

Składowanie kruszywa powinno odbywać się w warunkach zabezpieczających je przed zanieczyszczeniem i zmieszaniem z innymi asortymentami kruszywa lub jego frakcjami.

2.6. Asfalt upłynniony

Należy stosować asfalt upłynniony spełniający wymagania określone w PN-C-96173:1974 [7].

2.7. Emulsja asfaltowa kationowa

Należy stosować drogowe kationowe emulsje asfaltowe spełniające wymagania określone w WT.EmA-99 [14].

2.8. Geokompozyt do wzmocnienia styku podłużnego na poszerzeniu nawierzchni.

Jako wzmocnienie warstw asfaltowych nawierzchni drogowej należy użyć geokompozytu z geosiatki o sztywnych węzłach, jednostronnie zespolonej termicznie z geowłókniną polipropylenową. Geosiatka w geokompozycie powinna być wyprodukowana z pasma polipropylenu, w taki sposób, że powstała struktura jest zorientowana w dwóch kierunkach. Węzły siatki powinny być sztywne i stanowić integralny element struktury siatki. Przekrój poprzeczny żeber siatki powinien być prostokątny.

Masa powierzchniowa geokompozytu - geosiatki z geowłókniną: ok. 355 g/m².

Parametry geosiatki w geokompozycie:

- materiał: Polipropylen (PP)
- wymiary oczek geosiatki w osiach żeber podłużnych i poprzecznych: 65 x 65 mm
- liczba żeber na długości/szerokości 100cm: 15 (±2) szt.
- wytrzymałość na rozciąganie w obu kierunkach: ≥20kN/m
- masa powierzchniowa: 225 (±15) g/m²
- kształt żeber w przekroju: prostokątny

Parametry geowłókniny w geokompozycie:

- materiał: Polipropylen (PP)
- masa powierzchniowa: 130 (±10) g/m²

Nie dopuszcza się stosowania siatek, geokompozytów z innych materiałów niż polipropylen.

Nie dopuszcza się geokompozytów, w którym zastosowano geosiatki przeplatane, zgrzewane lub w jakikolwiek inny sposób wtórnie łączone.

Geokompozyt użyty jako wzmocnienie powinien być produkowany zgodnie z wymaganiami określonymi w normie jakościowej ISO 9002. (EN 29002).

Geokompozyt powinien być dopuszczony do stosowania w budownictwie.

3. SPRZĘT

3.1. Ogólne wymagania dotyczące sprzętu

Ogólne wymagania dotyczące sprzętu podano w SST D-M-U-00.00.00 „Wymagania ogólne” pkt 3.

3.2. Sprzęt do wykonania nawierzchni z betonu asfaltowego

Wykonawca przystępujący do wykonania warstw nawierzchni z betonu asfaltowego powinien wykazać się możliwością korzystania z następującego sprzętu:

- wytwórni (otaczarki) o mieszanii cyklicznym lub ciągłym do wytwarzania mieszanek mineralno-asfaltowych,
- układarek do układania mieszanek mineralno-asfaltowych typu zagęszczanego,
- skrapiarek,
- walców lekkich, średnich i ciężkich,
- walców stalowych gładkich,

- walców ogumionych,
- szczotek mechanicznych lub/i innych urządzeń czyszczących,
- samochodów samowyladowczych z przykryciem lub termosów.

3.2. Sprzęt do wykonania robót związanych ze wzmocnieniem połączenia podłużnego nawierzchni z betonu asfaltowego na poszerzeniu

Powinien być stosowany sprzęt zaakceptowany przez Inżyniera. Należy stosować:

- skrapiaarkę do wykonania skropienia emulsją asfaltową,
- sztywne szczotki,

4. TRANSPORT

4.1. Ogólne wymagania dotyczące transportu

Ogólne wymagania dotyczące transportu podano w SST D-M-U-00.00.00 „Wymagania ogólne” pkt 4.

4.2. Transport materiałów

4.2.1. Asfalt

Asfalt należy przewozić zgodnie z zasadami podanymi w PN-C-04024:1991 [5].

Transport asfaltów drogowych może odbywać się w:

- cysternach kolejowych,
- cysternach samochodowych,
- bębnach blaszanych,

lub innych pojemnikach stalowych, zaakceptowanych przez Inżyniera.

4.2.2. Polimeroasfalt

Polimeroasfalt należy przewozić zgodnie z zasadami podanymi w TWT-PAD-97 IBDiM [13] oraz w aprobacie technicznej.

4.2.3. Wypełniacz

Wypełniacz luzem należy przewozić w cysternach przystosowanych do przewozu materiałów sypkich, umożliwiających rozładunek pneumatyczny.

Wypełniacz workowany można przewozić dowolnymi środkami transportu w sposób zabezpieczony przed zawilgoceniem i uszkodzeniem worków.

4.2.4. Kruszywo

Kruszywo można przewozić dowolnymi środkami transportu, w warunkach zabezpieczających je przed zanieczyszczeniem, zmieszaniem z innymi asortymentami kruszywa lub jego frakcjami i nadmiernym zawilgoceniem.

4.2.5. Mieszanka betonu asfaltowego

Mieszankę betonu asfaltowego należy przewozić pojazdami samowyladowczymi z przykryciem w czasie transportu i podczas oczekiwania na rozładunek.

Czas transportu od załadunku do rozładunku nie powinien przekraczać 2 godzin z jednoczesnym spełnieniem warunku zachowania temperatury wbudowania.

Zaleca się stosowanie samochodów termosów z podwójnymi ścianami skrzyni wyposażonej w system ogrzewczy.

4.2.6. Geokompozyt do wzmocnienia styku podłużnego na poszerzeniu

Geokompozyt powinien być pakowany w wodoszczelną folię i należy go transportować w sposób zabezpieczający przed mechanicznymi uszkodzeniami. Folię należy zdjąć bezpośrednio przed wbudowaniem.

5. WYKONANIE ROBÓT

5.1. Ogólne zasady wykonania robót

Ogólne zasady wykonania robót podano w SST D-M-U-00.00.00 „Wymagania ogólne” pkt 5.

5.2. Projektowanie mieszanki mineralno-asfaltowej

Przed przystąpieniem do robót, w terminie uzgodnionym z Inżynierem, Wykonawca dostarczy Inżynierowi do akceptacji projekt składu mieszanki mineralno-asfaltowej oraz wyniki badań laboratoryjnych poszczególnych składników i próbki materiałów pobrane w obecności Inżyniera do wykonania badań kontrolnych przez Inwestora.

Projektowanie mieszanki mineralno-asfaltowej polega na:

- doborze składników mieszanki mineralnej,
- doborze optymalnej ilości asfaltu,
- określeniu jej właściwości i porównaniu wyników z założeniami projektowymi.

Krzywa uziarnienia mieszanki mineralnej powinna mieścić się w polu dobrego uziarnienia wyznaczonego przez krzywe graniczne.

5.2.1. Warstwa ścieralna z betonu asfaltowego

Rzędne krzywych granicznych uziarnienia mieszanek mineralnych do warstwy ścieralnej z betonu asfaltowego oraz orientacyjne zawartości asfaltu podano w tablicy 3.

Tablica 3. Rzędne krzywych granicznych uziarnienia mieszanki mineralnej do warstwy ścieralnej z betonu asfaltowego oraz orientacyjne zawartości asfaltu

Wymiar oczek sit #, mm Zawartość asfaltu	Rzędne krzywych granicznych MM w zależności od kategorii ruchu						
	KR 1 lub KR 2			od KR 3 do KR 6			
	Mieszanka mineralna, mm						
	od 0 do 20	od 0 do 16 lub od 0 do 12,8	od 0 do 8 lub od 0 do 6,3	od 0 do 20	od 0 do 20 ¹⁾	od 0 do 16	od 0 do 12,8
Przechodzi przez: 25,0	100			100	100		
20,0	88÷100	100		88÷100	90÷100	100	
16,0	78+100	90+100		78+100	67+100	90÷100	100
12,8	68+93	80+100		68+85	52+83	80+100	87÷100
9,6	59+86	69+100	100	59+74	38+62	70+88	73+100
8,0	54+83	62+93	90÷100	54+67	30+50	63+80	66+89
6,3	48+78	56+87	78+100	48+60	22+40	55+70	57+75
4,0	40+70	45+76	60+100	39+50	21+37	44+58	47+60
2,0	29+59	35÷64	41+71	29+38	21+36	30+42	35+48
zawartość ziarn > 2,0	(41+71)	(36÷65)	(29+59)	(62+71)	(64+79)	(58+70)	(52+65)
0,85	20+47	26+50	27+52	20+28	20+35	18+28	25+36
0,42	13+36	19+39	18+39	13+20	17+30	12+20	18+27
0,30	10+31	17+33	15+34	10+17	15+28	10+18	16+23
0,18	7+23	13÷25	13÷25	7÷12	12÷24	8÷15	12÷17
0,15	6+20	12÷22	12÷22	6÷11	11÷22	7÷14	11÷15
0,075	5÷10	7÷11	8÷12	5÷7	10÷15	6÷9	7÷9
Orientacyjna zawartość asfaltu w MMA, % m/m	5,0+6,5	5,0+6,5	5,5+6,5	4,5+5,6	4,3+5,4	4,8+6,0	4,8+6,5

1) mieszanka o uziarnieniu nieciągłym; uziarnienie nietypowe dla MM betonu asfaltowego

Krzywe graniczne uziarnienia mieszanek mineralnych do warstwy ścieralnej z betonu asfaltowego przedstawiono na rysunkach od 1 do 7.

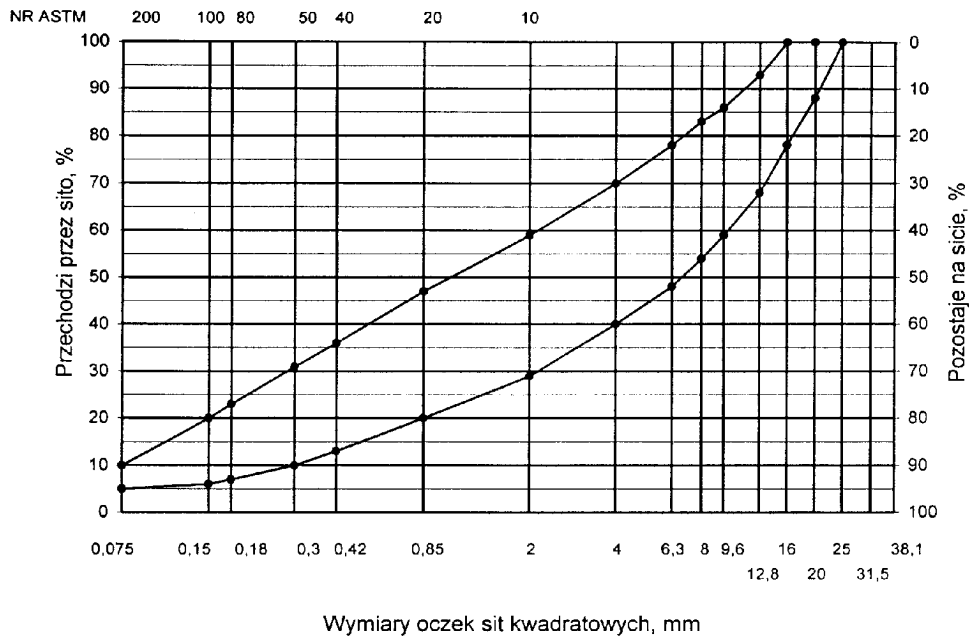

Rys. 1. Krzywe graniczne uziarnienia mieszanki mineralnej BA od 0 do 20 mm do warstwy ścieralnej nawierzchni drogi o obciążeniu ruchem dla KR1 lub KR2

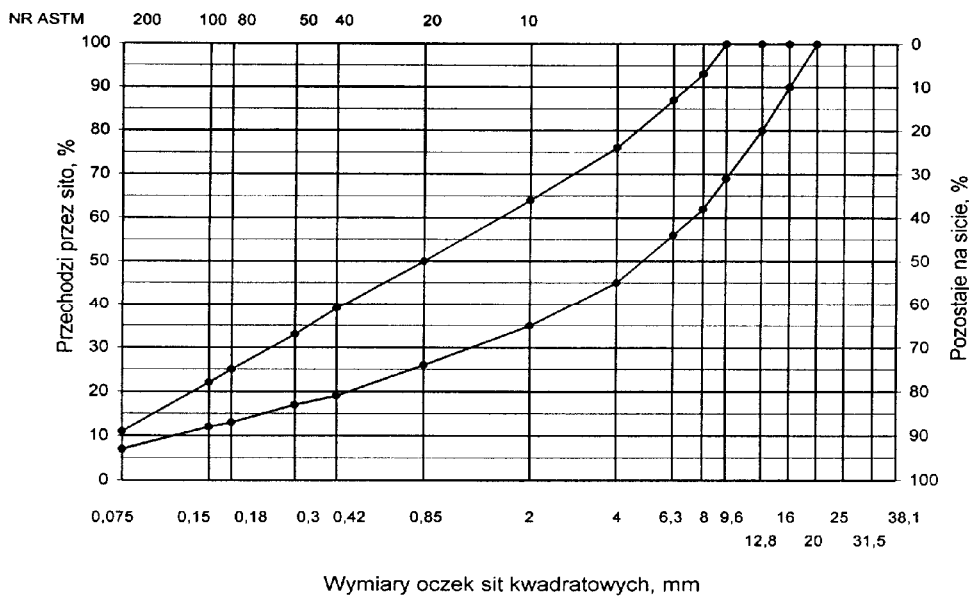

Rys. 2. Krzywe graniczne uziarnienia mieszanki mineralnej BA od 0 do 16mm, od 0 do 12,8 mm do warstwy ścieralnej nawierzchni drogi o obciążeniu ruchem KR1 lub KR2

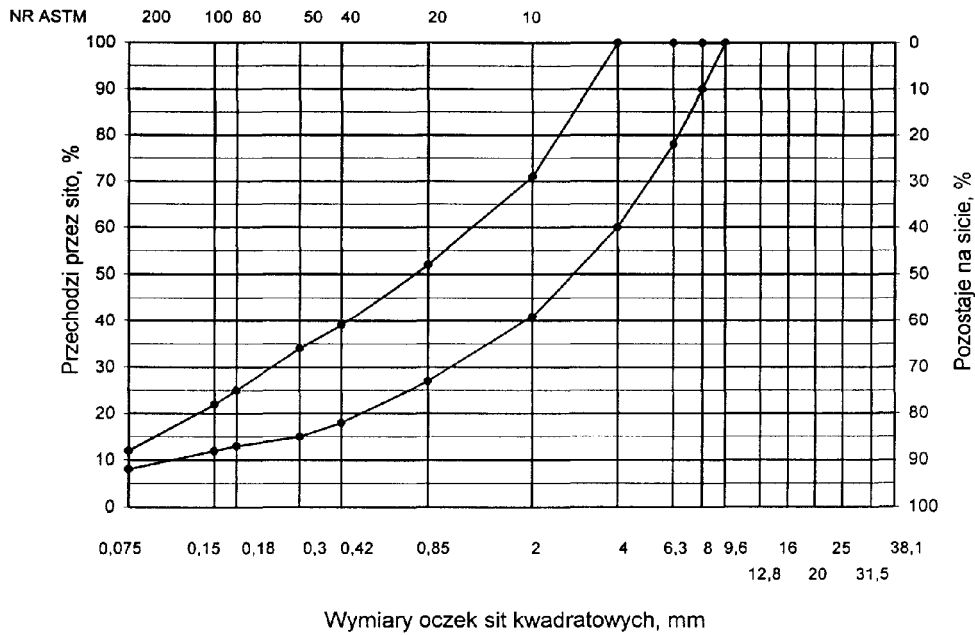

Rys. 3. Krzywe graniczne uziarnienia mieszanki mineralnej BA od 0 do 8mm, od 0 do 6,3 mm do warstwy ścieralnej nawierzchni drogi o obciążeniu ruchem nawierzchni drogi o obciążeniu ruchem KR1 lub KR2

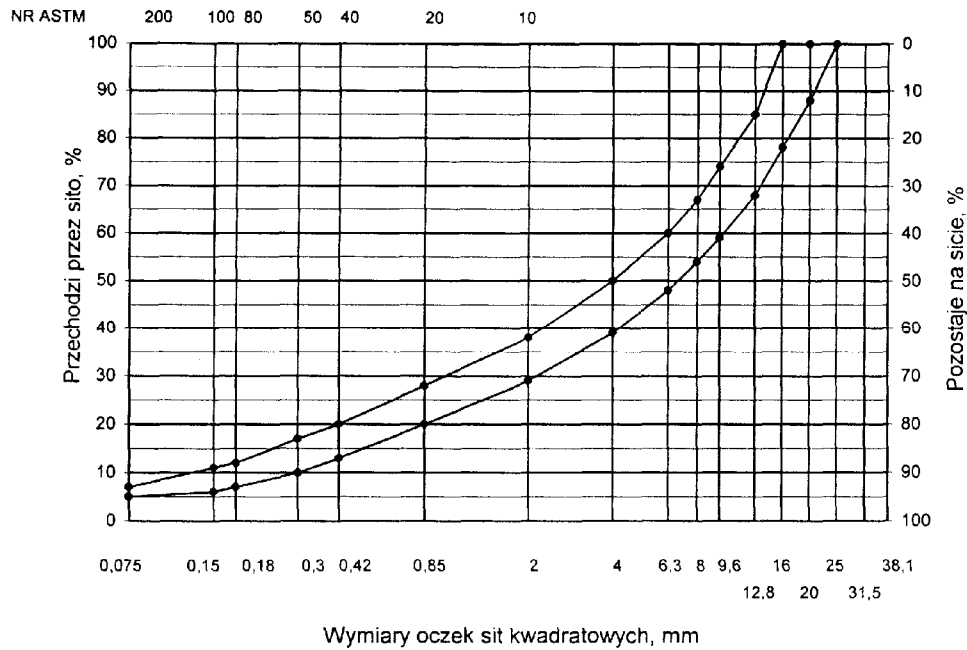

Rys. 4. Krzywe graniczne uziarnienia mieszanki mineralnej BA od 0 do 20 mm do warstwy ścieralnej nawierzchni drogi o obciążeniu ruchem od KR3 do KR6

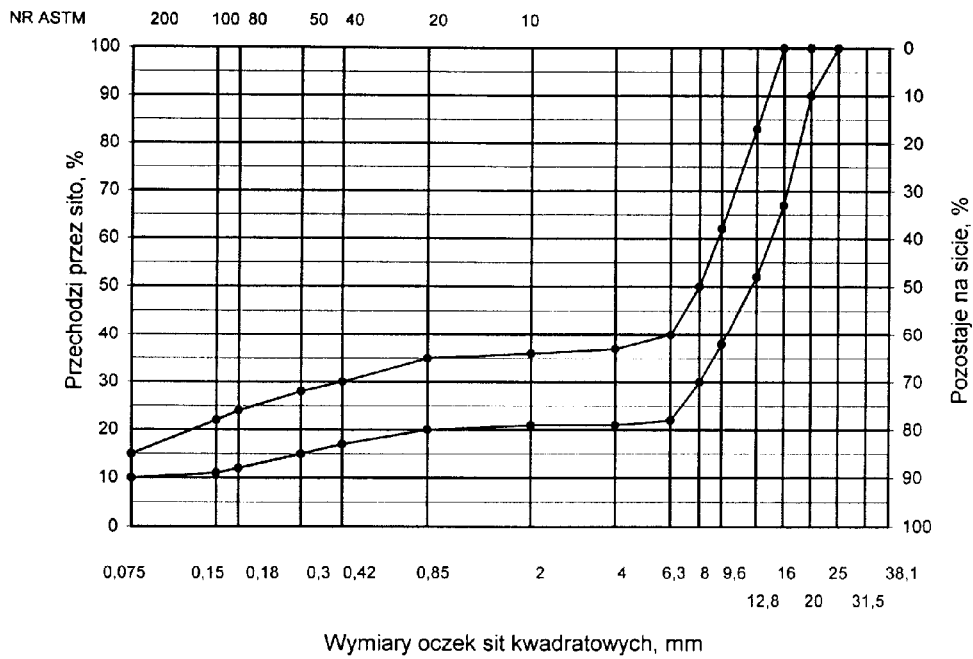

Rys. 5. Krzywe graniczne uziarnienia mieszanki mineralnej BA od 0 do 20 mm (mieszanka o nieciągłym uziarnieniu) do warstwy ścieralnej nawierzchni drogi o obciążeniu ruchem od KR3 do KR6

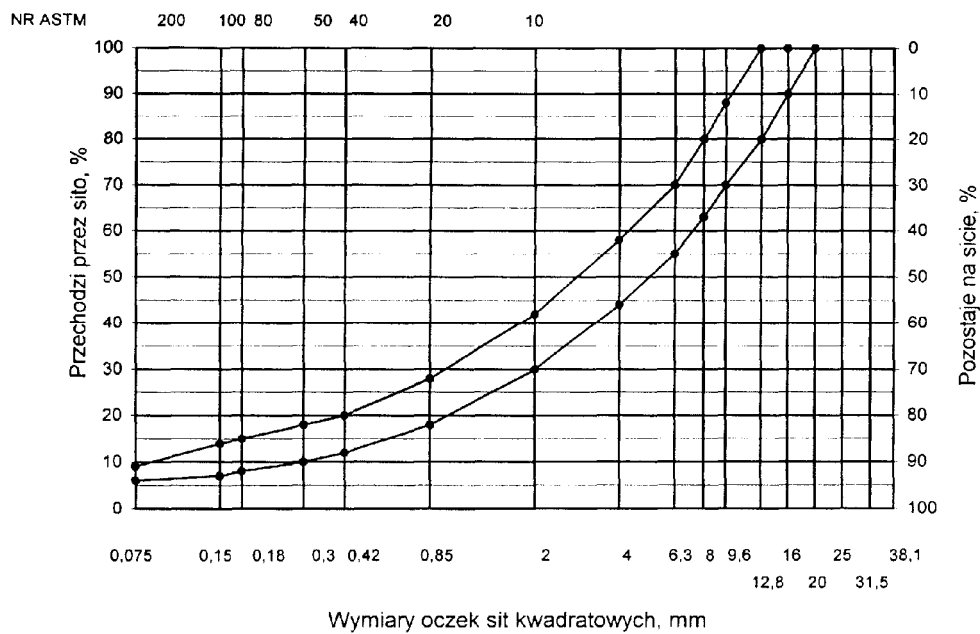

Rys. 6. Krzywe graniczne uziarnienia mieszanki mineralnej BA od 0 do 16 mm do warstwy ścieralnej nawierzchni drogi o obciążeniu ruchem od KR3 do KR6

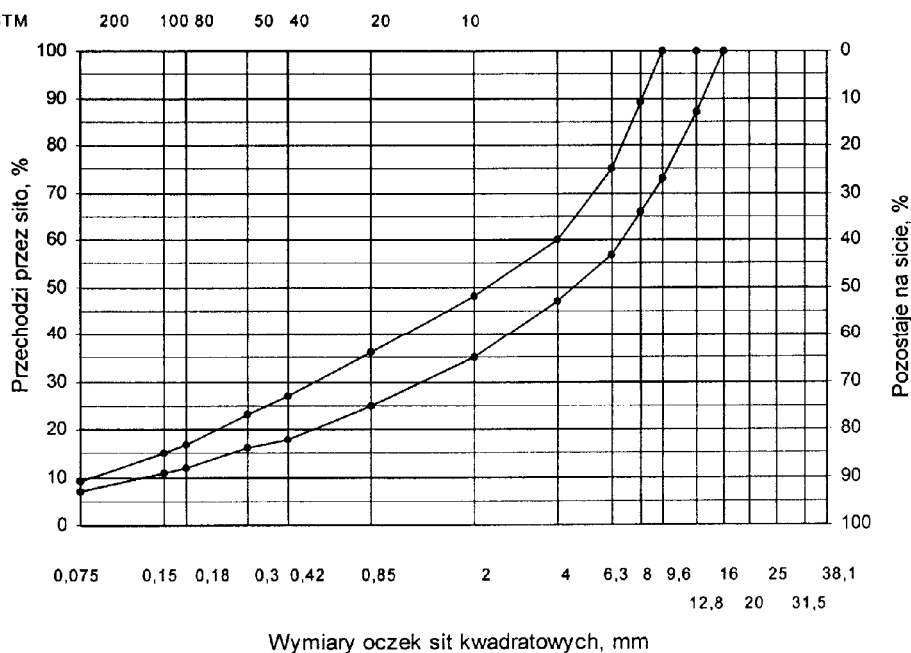

Rys. 7. Krzywe graniczne uziarnienia mieszanki mineralnej BA od 0 do 12,8 mm do warstwy ścierylnej nawierzchni drogi o obciążeniu ruchem od KR3 do KR6

Skład mieszanki mineralno-asfaltowej powinien być ustalony na podstawie badań próbek wykonanych wg metody Marshalla. Próbkę powinny spełniać wymagania podane w tablicy 4 lp. od 1 do 5.

Wykonana warstwa ścierylna z betonu asfaltowego powinna spełniać wymagania podane w tablicy 4 lp. od 6 do 8.

5.2.2. Warstwa wiążąca, wyrównawcza i wzmacniająca z betonu asfaltowego

Rzędne krzywych granicznych uziarnienia mieszanek mineralnych do warstwy wiążącej, wyrównawczej i wzmacniającej z betonu asfaltowego oraz orientacyjne zawartości asfaltu podano w tablicy 5.

Krzywe graniczne uziarnienia mieszanek mineralnych do warstwy wiążącej, wyrównawczej i wzmacniającej z betonu asfaltowego przedstawiono na rysunkach 8÷13. Skład mieszanki mineralno-asfaltowej powinien być ustalony na podstawie badań próbek wykonanych wg metody Marshalla; próbki powinny spełniać wymagania podane w tablicy 6 lp. od 1 do 5.

Wykonana warstwa wiążąca, wyrównawcza i wzmacniająca z betonu asfaltowego powinna spełniać wymagania podane w tablicy 6 lp. od 6 do 8.

Tablica 4. Wymagania wobec mieszanek mineralno-asfaltowych oraz warstwy ścierylnej z betonu asfaltowego

Lp.	Właściwości	Wymagania wobec MMA i warstwy ścierylnej z BA w zależności od kategorii ruchu	
		KR 1 lub KR 2	KR 3 do KR 6
1	Moduł sztywności pełzania ¹⁾ , MPa	nie wymaga się	≥ 14,0 (≥ 18) ⁴⁾
2	Stabilność próbek wg metody Marshalla w temperaturze 60° C, kN	≥ 5,5 ²⁾	≥ 10,0 ³⁾
3	Odształcenie próbek jw., mm	od 2,0 do 5,0	od 2,0 do 4,5
4	Wolna przestrzeń w próbkach jw., % v/v	od 1,5 do 4,5	od 2,0 do 4,0
5	Wypełnienie wolnej przestrzeni w próbkach jw., %	od 75,0 do 90,0	od 78,0 do 86,0
6	Grubość w cm warstwy z MMA o uziarnieniu: od 0 mm do 6,3 mm od 0 mm do 8,0 mm od 0 mm do 12,8 mm od 0 mm do 16,0 mm od 0 mm do 20,0 mm	od 1,5 do 4,0 od 2,0 do 4,0 od 3,5 do 5,0 od 4,0 do 5,0 od 5,0 do 7,0	od 3,5 do 5,0 od 4,0 do 5,0 od 5,0 do 7,0
7	Wskaźnik zagęszczenia warstwy, %	≥ 98,0	≥ 98,0
8	Wolna przestrzeń w warstwie, % (v/v)	od 1,5 do 5,0	od 3,0 do 5,0

- 1) oznaczony wg wytycznych IBDiM, Informacje, instrukcje - zeszyt nr 48 [16], dotyczy tylko fazy projektowania składu MMA
- 2) próbki zagęszczone 2 x 50 uderzeń ubijaka
- 3) próbki zagęszczone 2 x 75 uderzeń ubijaka
- 4) specjalne warunki, obciążenie ruchem powolnym, stacjonarnym, skanalizowanym, itp.

Tablica 5. Rzędne krzywych granicznych uziarnienia mieszanek do warstwy wiążącej, wyrównawczej i wzmacniającej z betonu asfaltowego oraz orientacyjne zawartości asfaltu

Wymiar oczek sit #, mm	Rzędne krzywych granicznych uziarnienia MM w zależności od kategorii ruchu					
	KR 1 lub KR 2			KR 3 do KR 6		
	Mieszanka mineralna, mm					
	od 0 do 20	od 0 do 16	od 0 do 12,8	od 0 do 25	od 0 do 20	od 0 do 16 ¹⁾
Przechodzi przez:						
31,5				100		
25,0	100			84÷100	100	
20,0	87÷100	100		75+100	87÷100	100
16,0	75+100	88÷100	100	68+90	77+100	87÷100
12,8	65+93	78+100	85÷100	62+83	66+90	77+100
9,6	57+86	67+92	70+100	55+74	56+81	67+89
8,0	52+81	60+86	62+84	50+69	50+75	60+83
6,3	47+76	53+80	55+76	45+63	45+67	54+73
4,0	40+67	42+69	45+65	32+52	36+55	42+60
2,0	30+55	30+54	35+55	25+41	25+41	30+45
zawartość ziarn > 2,0 mm	(45+70)	(46+70)	(45+65)	(59+75)	(59+75)	(55+70)
0,85	20+40	20+40	25+45	16+30	16+30	20+33
0,42	13+30	14+28	18+38	10+22	9+22	13+25
0,30	10+25	11+24	15+35	8+19	7+19	10+21
0,18	6+17	8+17	11+28	5+14	5+15	7+16
0,15	5+15	7+15	9+25	5+12	5+14	6+14
0,075	3+7	3+8	3+9	4+6	4+7	5+8
Orientacyjna zawartość asfaltu w MMA, % m/m	4,3÷5,8	4,3÷5,8	4,5÷6,0	4,0÷5,5	4,0÷5,5	4,3÷5,8
1) Tylko do warstwy wyrównawczej						

Krzywe graniczne uziarnienia mieszanek mineralnych do warstwy wiążącej, wyrównawczej z betonu asfaltowego przedstawiono na rysunkach od 8 do 13.

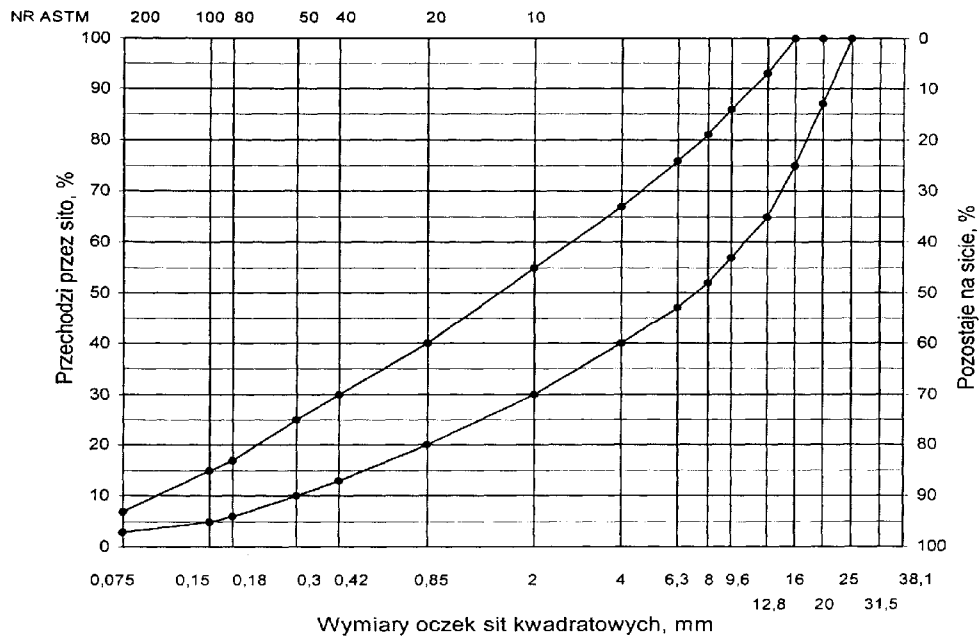

Rys. 8. Krzywe graniczne uziarnienia mieszanki mineralnej BA od 0 do 20 mm do warstwy wiążącej, wyrównawczej i wzmacniającej nawierzchni drogi o obciążeniu ruchem KR1 lub KR2

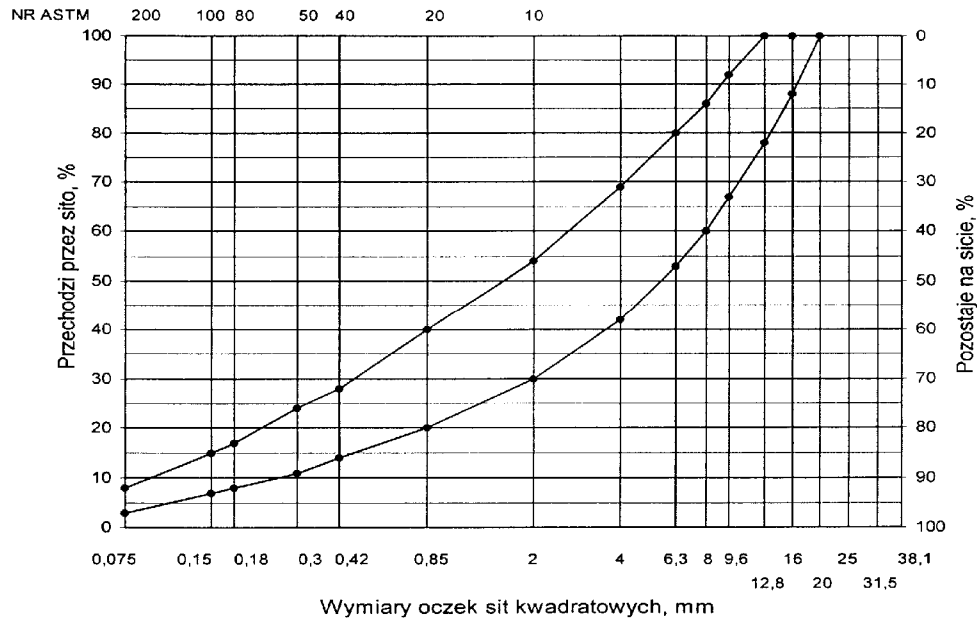

Rys. 9. Krzywe graniczne uziarnienia mieszanki mineralnej BA od 0 do 16 mm do warstwy wiążącej, wyrównawczej i wzmacniającej nawierzchni drogi o obciążeniu ruchem KR1 lub KR2

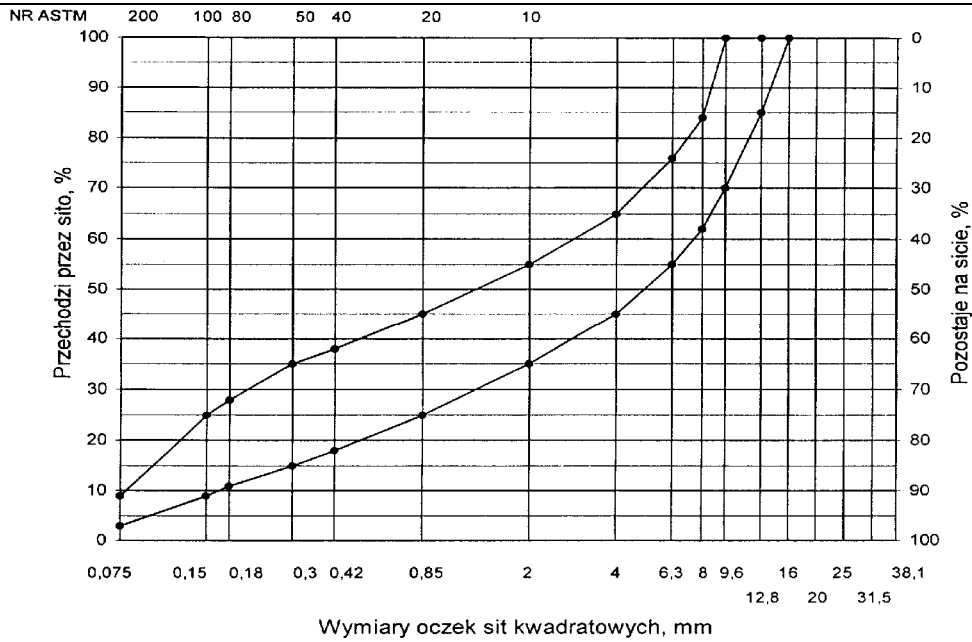

Rys. 10. Krzywe graniczne uziarnienia mieszanki mineralnej BA od 0 do 12,8 mm do warstwy wiążącej, wyrównawczej i wzmacniającej nawierzchni drogi o obciążeniu ruchem KR1 lub KR2

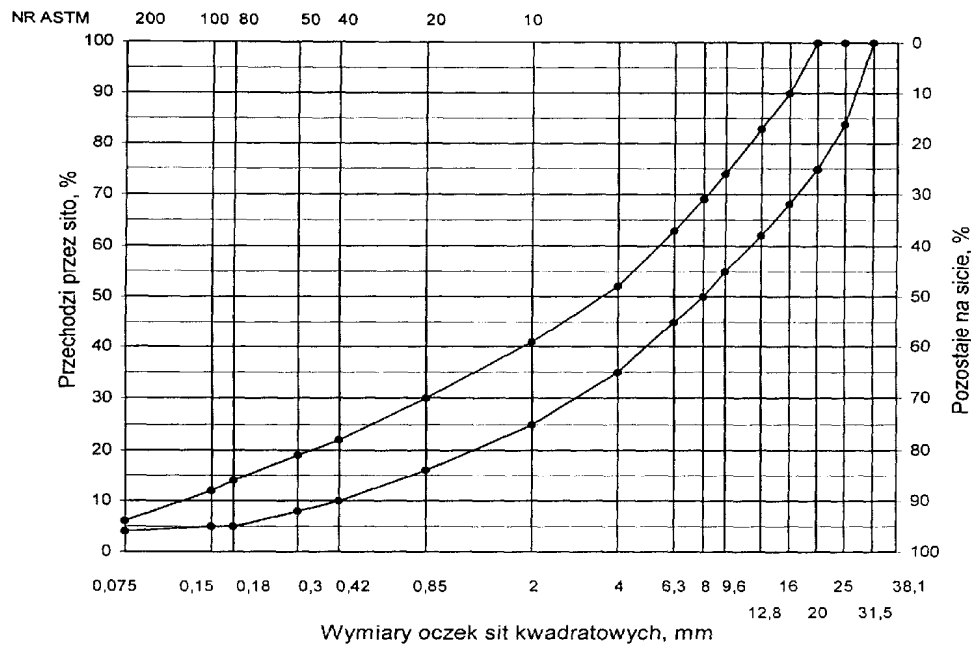

Rys. 11. Krzywe graniczne uziarnienia mieszanki mineralnej BA od 0 do 25 mm do warstwy wiążącej, wyrównawczej i wzmacniającej nawierzchni drogi o obciążeniu ruchem od KR3 do KR6

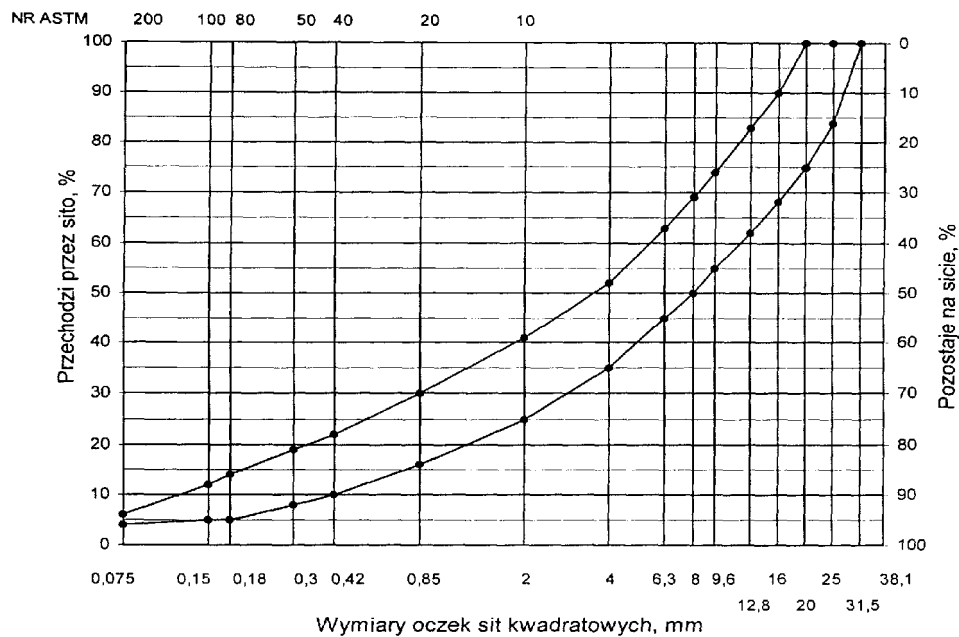

Rys. 12. Krzywe graniczne uziarnienia mieszanki mineralnej BA od 0 do 20 mm do warstwy wiążącej, wyrównawczej i wzmacniającej nawierzchni drogi o obciążeniu ruchem od KR3 do KR6

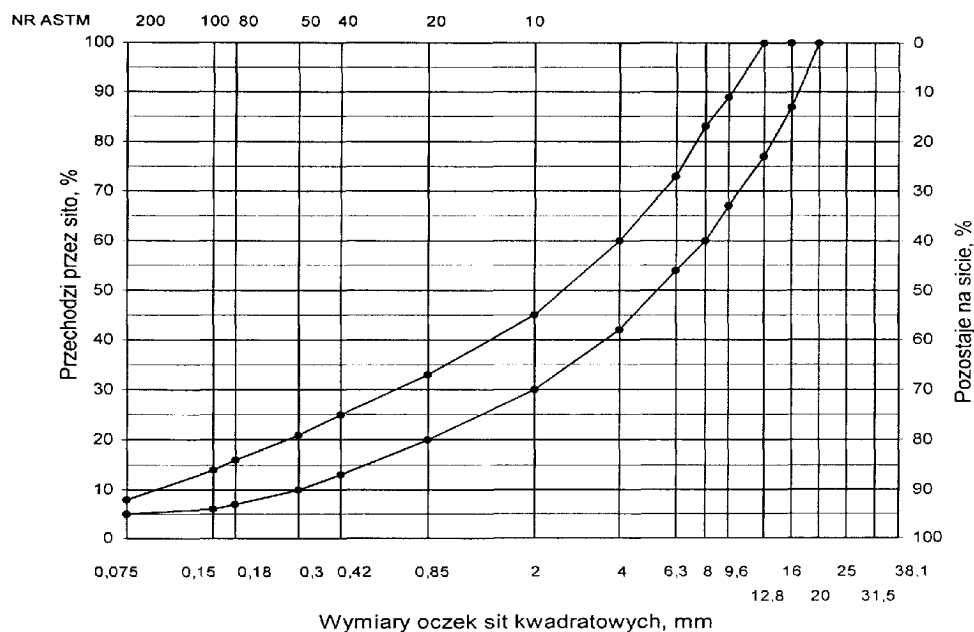

Rys. 13. Krzywe graniczne uziarnienia mieszanki mineralnej BA od 0 do 16 mm do warstwy wyrównawczej wyrównawczej nawierzchni drogi o obciążeniu ruchem od KR3 do KR6

Tablica 6. Wymagania wobec mieszanek mineralno-asfaltowych i warstwy wiążącej, wyrównawczej oraz wzmacniającej z betonu asfaltowego

Lp.	Właściwości	Wymagania wobec MMA, warstwy wiążącej, wyrównawczej i wzmacniającej w zależności od kategorii ruchu	
		KR 1 lub KR 2	od KR 3 do KR 6
1	Moduł sztywności pełzania ¹⁾ , MPa	nie wymaga się	≥ 16,0 (≥22) ³⁾
2	Stabilność próbek wg metody Marshalla w temperaturze 60° C, zagęszczonych 2x75 uderzeń ubijaka, kN	≥ 8,0 (≥ 6,0) ²⁾	≥11,0
3	Odształcenie próbek jw., mm	od 2,0 do 5,0	od 1,5 do 4,0
4	Wolna przestrzeń w próbkach jw., %(v/v)	od 4,0 do 8,0	od 4,0 do 8,0

5	Wypełnienie wolnej przestrzeni w próbkach jw., %	od 65,0 do 80,0	≤ 75,0
6	Grubość warstwy w cm z MMA o uziarnieniu: od 0 mm do 12,8 mm od 0 mm do 16,0 mm od 0 mm do 20,0 mm od 0 mm do 25,0 mm	od 3,5 do 5,0 od 4,0 do 6,0 od 6,0 do 8,0 -	od 4,0 do 6,0 od 6,0 do 8,0 od 7,0 do 10,0
7	Wskaźnik zagęszczenia warstwy, %	≥ 98,0	≥ 98,0
8	Wolna przestrzeń w warstwie, % (v/v)	od 4,5 do 9,0	od 4,5 do 9,0
1) oznaczony wg wytycznych IBDiM, Informacje, instrukcje - zeszyt nr 48 [16], dotyczy tylko fazy projektowania składu MMA 2) dla warstwy wyrównawczej 3) specjalne warunki, obciążenie ruchem powolnym, stacjonarnym, skanalizowanym, itp.			

5.3. Wytwarzanie mieszanki mineralno-asfaltowej

Mieszankę mineralno-asfaltową produkuje się w otaczarce o mieszanii cyklicznym lub ciągłym zapewniającej prawidłowe dozowanie składników, ich wysuszenie i wymieszanie oraz zachowanie temperatury składników i gotowej mieszanki mineralno-asfaltowej.

Dozowanie składników, w tym także wstępne, powinno być wagowe i zautomatyzowane oraz zgodne z receptą. Dopuszcza się dozowanie objętościowe asfaltu, przy uwzględnieniu zmiany jego gęstości w zależności od temperatury. Dla kategorii ruchu od KR5 do KR6 dozowanie składników powinno być sterowane elektronicznie.

Tolerancje dozowania składników mogą wynosić: jedna działka elementarna wagi, względnie przepływomierza, lecz nie więcej niż $\pm 2\%$ w stosunku do masy składnika.

Jeżeli jest przewidziane dodanie środka adhezyjnego, to powinien on być dozowany do asfaltu w sposób i w ilościach określonych w receptce.

Asfalt w zbiorniku powinien być ogrzewany w sposób pośredni, z układem termostowania, zapewniającym utrzymanie stałej temperatury z tolerancją $\pm 5^\circ\text{C}$.

Temperatura asfaltu w zbiorniku powinna wynosić:

- dla D 50 od 145°C do 165°C ,
- dla D 70 od 140°C do 160°C ,
- dla D 100 od 135°C do 160°C ,
- dla polimeroasfaltu - wg wskazań producenta polimeroasfaltu.

Kruszywo powinno być wysuszone i tak podgrzane, aby mieszanka mineralna po dodaniu wypełniacza uzyskała właściwą temperaturę. Maksymalna temperatura gorącego kruszywa nie powinna być wyższa o więcej niż 30°C od maksymalnej temperatury mieszanki mineralno-asfaltowej.

Temperatura mieszanki mineralno-asfaltowej powinna wynosić:

- z D 50 od 140°C do 170°C ,
- z D 70 od 135°C do 165°C ,
- z D 100 od 130°C do 160°C ,
- z polimeroasfaltem - wg wskazań producenta polimeroasfaltu.

5.4. Przygotowanie podłoża

Podłoże pod warstwę nawierzchni z betonu asfaltowego powinno być wyprofilowane i równe. Powierzchnia podłoża powinna być sucha i czysta.

Nierówności podłoża pod warstwy asfaltowe nie powinny być większe od podanych w tabelicy 7.

Tabela 7. Maksymalne nierówności podłoża pod warstwy asfaltowe, mm

Lp.	Drogi i place	Podłoże pod warstwę	
		ścieralną	wiązącą i wzmacniającą
1	Drogi klasy A, S i GP	6	9
2	Drogi klasy G i Z	9	12
3	Drogi klasy L i D oraz place i parkingi	12	15

W przypadku gdy nierówności podłoża są większe od podanych w tabelicy 7, podłoże należy wyrównać poprzez frezowanie lub ułożenie warstwy wyrównawczej.

Przed rozłożeniem warstwy nawierzchni z betonu asfaltowego, podłoże należy skropić emulsją asfaltową lub asfaltem upłynnionym w ilości ustalonej w SST. Zalecane ilości asfaltu po odparowaniu wody z emulsji lub upłynniacza podano w tabelicy 8.

Powierzchnie czołowe krawężników, włazów, wpustów itp. urządzeń powinny być pokryte asfaltem lub materiałem uszczelniającym określonym w SST i zaakceptowanym przez Inżyniera.

Tablica 8. Zalecane ilości asfaltu po odparowaniu wody z emulsji asfaltowej lub upłynniacza z asfaltu upłynnionego

Lp.	Podłoże do wykonania warstwy z mieszanki betonu asfaltowego	Ilość asfaltu po odparowaniu wody z emulsji lub upłynniacza z asfaltu upłynnionego, kg/m ²
Podłoże pod warstwę asfaltową		
1	Podbudowa/nawierzchnia tłuczniowa	od 0,7 do 1,0
2	Podbudowa z kruszywa stabilizowanego mechanicznie	od 0,5 do 0,7
3	Podbudowa z chudego betonu lub gruntu stabilizowanego cementem	od 0,3 do 0,5
4	Nawierzchnia asfaltowa o chropowatej powierzchni	od 0,2 do 0,5

5.5. Połączenie międzywarstwowe

Każdą ułożoną warstwę należy skropić emulsją asfaltową lub asfaltem upłynnionym przed ułożeniem następnej, w celu zapewnienia odpowiedniego połączenia międzywarstwowego, w ilości ustalonej w SST.

Zalecane ilości asfaltu po odparowaniu wody z emulsji asfaltowej lub upłynniacza podano w tablicy 9.

Tablica 9. Zalecane ilości asfaltu po odparowaniu wody z emulsji asfaltowej lub upłynniacza z asfaltu upłynnionego

Lp.	Połączenie nowych warstw	Ilość asfaltu po odparowaniu wody z emulsji lub upłynniacza z asfaltu upłynnionego kg/m ²
1	Podbudowa asfaltowa	od 0,3 do 0,5
2	Asfaltowa warstwa wyrównawcza lub wzmacniająca	
3	Asfaltowa warstwa wiążąca	od 0,1 do 0,3

Skropienie powinno być wykonane z wyprzedzeniem w czasie przewidzianym na odparowanie wody lub ulotnienie upłynniacza; orientacyjny czas wyprzedzenia wynosi co najmniej:

- 8 h przy ilości powyżej 1,0 kg/m² emulsji lub asfaltu upłynnionego,
- 2 h przy ilości od 0,5 do 1,0 kg/m² emulsji lub asfaltu upłynnionego,
- 0,5 h przy ilości od 0,2 do 0,5 kg/m² emulsji lub asfaltu upłynnionego.

Wymaganie nie dotyczy skropienia rampą otaczarki.

5.6. Warunki przystąpienia do robót

Warstwa nawierzchni z betonu asfaltowego może być układana, gdy temperatura otoczenia jest nie niższa od +5° C dla wykonywanej warstwy grubości > 8 cm i +10° C dla wykonywanej warstwy grubości ≤ 8 cm. Nie dopuszcza się układania mieszanki mineralno-asfaltowej na mokrym podłożu, podczas opadów atmosferycznych oraz silnego wiatru (V > 16 m/s).

5.7. Zarób próbny

Wykonawca przed przystąpieniem do produkcji mieszanek mineralno-asfaltowych jest zobowiązany do przeprowadzenia w obecności Inżyniera kontrolnej produkcji.

Sprawdzenie zawartości asfaltu w mieszance określa się wykonując ekstrakcję.

Tolerancje zawartości składników mieszanki mineralno-asfaltowej względem składu zaprojektowanego podano w tablicy 10.

Tablica 10. Tolerancje zawartości składników mieszanki mineralno-asfaltowej względem składu zaprojektowanego przy badaniu pojedynczej próbki metodą ekstrakcji, % m/m

Lp.	Składniki mieszanki mineralno-asfaltowej	Mieszanki mineralno-asfaltowe do nawierzchni dróg o kategorii ruchu	
		KR 1 lub KR 2	KR 3 do KR 6
1	Ziarna pozostające na sitach o oczkach # mm: 31,5; 25,0; 20,0; 16,0; 12,8; 9,6; 8,0; 6,3; 4,0; 2,0	± 5,0	± 4,0
2	Ziarna pozostające na sitach o oczkach # mm: 0,85; 0,42; 0,30; 0,18; 0,15; 0,075	± 3,0	± 2,0
3	Ziarna przechodzące przez sito o oczkach # 0,075mm	± 2,0	± 1,5
4	Asfalt	± 0,5	± 0,3

5.8. Odcinek próbny

Jeżeli w SST przewidziano konieczność wykonania odcinka próbnego, to co najmniej na 3 dni przed rozpoczęciem robót, Wykonawca wykona odcinek próbny w celu:

- stwierdzenia czy użyty sprzęt jest właściwy,
- określenia grubości warstwy mieszanki mineralno-asfaltowej przed zagęszczeniem, koniecznej do uzyskania wymaganej w dokumentacji projektowej grubości warstwy,
- określenia potrzebnej ilości przejść walców dla uzyskania prawidłowego zagęszczenia warstwy.

Do takiej próby Wykonawca użyje takich materiałów oraz sprzętu, jakie będą stosowane do wykonania warstwy nawierzchni.

Odcinek próbny powinien być zlokalizowany w miejscu wskazanym przez Inżyniera.

Wykonawca może przystąpić do wykonywania warstwy nawierzchni po zaakceptowaniu odcinka próbnego przez Inżyniera.

5.9. Wykonanie warstwy z betonu asfaltowego

Mieszanka mineralno-asfaltowa powinna być wbudowywana układarką wyposażoną w układ z automatycznym sterowaniem grubości warstwy i utrzymywaniem niwelety zgodnie z dokumentacją projektową.

Temperatura mieszanki wbudowywanej nie powinna być niższa od minimalnej temperatury mieszanki podanej w pktcie 5.3.

Zagęszczanie mieszanki powinno odbywać się bezzwłocznie zgodnie ze schematem przejść walca ustalonym na odcinku próbnym.

Początkowa temperatura mieszanki w czasie zagęszczania powinna wynosić nie mniej niż:

- dla asfaltu D 50 130° C,
- dla asfaltu D 70 125° C,
- dla asfaltu D 100 120° C,
- dla polimeroasfaltu - wg wskazań producenta polimeroasfaltów.

Zagęszczanie należy rozpocząć od krawędzi nawierzchni ku osi. Wskaźnik zagęszczenia ułożonej warstwy powinien być zgodny z wymaganiami podanymi w tablicach 4 i 6.

Złącza w nawierzchni powinny być wykonane w linii prostej, równoległe lub prostopadłe do osi drogi.

Złącza w konstrukcji wielowarstwowej powinny być przesunięte względem siebie co najmniej o 15 cm. Złącza powinny być całkowicie związane, a przylegające warstwy powinny być w jednym poziomie.

Złącze robocze powinno być równo obcięte i powierzchnia obciętej krawędzi powinna być posmarowana asfaltem lub oklejona samoprzylepną taśmą asfaltowo-kauczukową. Sposób wykonywania złącz roboczych powinien być zaakceptowany przez Inżyniera.

5.10. Wykonanie wzmocnienia geokompozytem styku podłużnego nawierzchni z betonu asfaltowego na poszerzeniu.

Wszelkie prace związane z zastosowaniem geokompozytu (przygotowanie podłoża, ułożenie i przyklejenie geokompozytu, oraz ułożenie na nim kolejnych warstw konstrukcji nawierzchni) należy prowadzić w okresie bezdeszczowym, przy suchym podłożu i temperaturze powietrza co najmniej +5°C.

Należy wykonać warstwy konstrukcyjne nowej jezdni oraz poszerzenia istniejącej nawierzchni, do warstwy podbudowy bitumicznej włącznie (m.in. warstwa wyrównawcza), zgodnie z Dokumentacją Projektową i specyfikacjami D- 00.00.00.

Nie dopuszcza się układania geokompozytu bezpośrednio na frezowanej nawierzchni.

Na wykonanej warstwie podbudowy bitumicznej, która powinna być sucha i wolna od kurzu oraz innych zanieczyszczeń, należy wykonać skropienie równomiernie lepiszczem asfaltowym zgodnie z warunkami podanymi w PN-S-96025:2000, pkt 3.2., a ilość czystego asfaltu użyta do skropienia powinna wynosić: od 0,9 kg/m² do 1,1 kg/m² (w przypadku stosowania skropienia emulsji asfaltowej 60% szybkorozpadowej – ilość około 1,5 l/m², w przypadku emulsji asfaltowej 70% szybkorozpadowej – około 1,3 l/m²). Użyta ilość

emulsji musi zapewnić przytwierdzenie siatki do warstwy podbudowy bitumicznej. Należy przestrzegać ogólnych zasad wykonania skropienia, obowiązujących przy wykonywaniu połączenia międzywarstwowego, zwracając szczególną uwagę na równomierność pokrycia powierzchni emulsją.

Geokompozyt należy przyciąć i układać w pasach o szerokości 1,90 m.

Układanie geokompozytu (warstwą geowłókniny do dołu) można rozpocząć po przeschnięciu warstwy skropienia do takiego stopnia, gdy jest lekko klejąca. Układanie może być ręczne lub mechaniczne. Geokompozyt należy lekko naciągnąć w celu uniknięcia tworzenia się fałd i nierówności. W celu całkowitego przylegania geokompozytu należy przytwierdzić go do podłoża poprzez energiczne szczotkowanie sztywnymi szczotkami. W razie potrzeby można przytwierdzić zgodnie z instrukcją producenta geokompozyt do podłoża za pomocą kołków wstrzeliwanych. Po szczotkowaniu włóknina powinna zmienić barwę z białej na szarą.

Kolejne rolki (pasma) należy układać na zakład o szerokości 2 oczek (ok. 13 cm). Należy unikać zakładów o większej szerokości.

Bezwzględnie nie dopuszcza się ruchu samochodowego (za wyjątkiem samochodów dowożących mieszankę mineralno-asfaltową) na ułożonym i nie przykrytym geokompozycie.

6. KONTROLA JAKOŚCI ROBÓT

6.1. Ogólne zasady kontroli jakości robót

Ogólne zasady kontroli jakości robót podano w SST D-M-U-00.00.00 „Wymagania ogólne” pkt 6.

6.2. Badania przed przystąpieniem do robót

Przed przystąpieniem do robót Wykonawca powinien wykonać badania asfaltu, wypełniacza oraz kruszyw przeznaczonych do produkcji mieszanki mineralno-asfaltowej i przedstawić wyniki tych badań Inżynierowi do akceptacji.

6.3. Badania w czasie robót

6.3.1. Częstotliwość oraz zakres badań i pomiarów

Częstotliwość oraz zakres badań i pomiarów w czasie wytwarzania mieszanki mineralno-asfaltowej podano w tablicy 11.

6.3.2. Skład i uziarnienie mieszanki mineralno-asfaltowej

Badanie składu mieszanki mineralno-asfaltowej polega na wykonaniu ekstrakcji wg PN-S-04001:1967 [8]. Wyniki powinny być zgodne z receptą laboratoryjną z tolerancją określoną w tablicy 10. Dopuszcza się wykonanie badań innymi równoważnymi metodami.

6.3.3. Badanie właściwości asfaltu

Dla każdej cysterny należy określić penetrację i temperaturę mięknięcia asfaltu.

6.3.4. Badanie właściwości wypełniacza

Na każde 100 Mg zużytego wypełniacza należy określić uziarnienie i wilgotność wypełniacza.

Tablica 11. Częstotliwość oraz zakres badań i pomiarów podczas wytwarzania mieszanki mineralno-asfaltowej

Lp.	Wyszczególnienie badań	Częstotliwość badań Minimalna liczba badań na dziennej działce roboczej
1	Skład i uziarnienie mieszanki mineralno-asfaltowej pobranej w wytwórni	1 próbka przy produkcji do 500 Mg 2 próbki przy produkcji ponad 500 Mg
2	Właściwości asfaltu	dla każdej dostawy (cysterny)
3	Właściwości wypełniacza	1 na 100 Mg
4	Właściwości kruszywa	przy każdej zmianie
5	Temperatura składników mieszanki mineralno-asfaltowej	dozór ciągły
6	Temperatura mieszanki mineralno-asfaltowej	każdy pojazd przy załadunku i w czasie wbudowywania
7	Wygląd mieszanki mineralno-asfaltowej	jw.
8	Właściwości próbek mieszanki mineralno-asfaltowej pobranej w wytwórni	jeden raz dziennie
lp.1 i lp.8 – badania mogą być wykonywane zamiennie wg PN-S-96025:2000 [10]		

6.3.5. Badanie właściwości kruszywa

Przy każdej zmianie kruszywa należy określić klasę i gatunek kruszywa.

6.3.6. Pomiar temperatury składników mieszanki mineralno-asfaltowej

Pomiar temperatury składników mieszanki mineralno-asfaltowej polega na odczytaniu temperatury na skali odpowiedniego termometru zamontowanego na otaczarce. Temperatura powinna być zgodna z wymaganiami podanymi w receptie laboratoryjnej i SST.

6.3.7. Pomiar temperatury mieszanki mineralno-asfaltowej

Pomiar temperatury mieszanki mineralno-asfaltowej polega na kilkakrotnym zanurzeniu termometru w mieszance i odczytaniu temperatury.

Dokładność pomiaru $\pm 2^{\circ}$ C. Temperatura powinna być zgodna z wymaganiami podanymi w SST.

6.3.8. Sprawdzenie wyglądu mieszanki mineralno-asfaltowej

Sprawdzenie wyglądu mieszanki mineralno-asfaltowej polega na ocenie wizualnej jej wyglądu w czasie produkcji, załadunku, rozładunku i wbudowywania.

6.3.9. Właściwości mieszanki mineralno-asfaltowej

Właściwości mieszanki mineralno-asfaltowej należy określać na próbkach zagęszczonych metodą Marshalla. Wyniki powinny być zgodne z receptą laboratoryjną.

6.4. Badania dotyczące cech geometrycznych i właściwości warstw nawierzchni z betonu asfaltowego

6.4.1. Częstotliwość oraz zakres badań i pomiarów

Częstotliwość oraz zakres badań i pomiarów wykonanych warstw nawierzchni z betonu asfaltowego podaje tablica 12.

Tablica 12. Częstotliwość oraz zakres badań i pomiarów wykonanej warstwy z betonu asfaltowego

Lp.	Badana cecha	Minimalna częstotliwość badań i pomiarów
1	Szerokość warstwy	2 razy na odcinku drogi o długości 1 km
2	Równość podłużna warstwy	każdy pas ruchu planografem lub łąką co 20 m
3	Równość poprzeczna warstwy	10 razy na odcinku drogi o długości 1 km
4	Spadki poprzeczne warstwy	10 razy na odcinku drogi o długości 1 km
5	Rzędne wysokościowe warstwy	pomiar rzędnych niwelacji podłużnej i poprzecznej oraz usytuowania osi według dokumentacji budowy
6	Ukształtowanie osi w planie	
7	Grubość warstwy	2 próbki z każdego pasa o powierzchni do 3000 m ²
8	Złącza podłużne i poprzeczne	cała długość złącza
9	Krawędź, obramowanie warstwy	cała długość
10	Wygląd warstwy	ocena ciągła, cała powierzchnia
11	Zagęszczenie warstwy	2 próbki z każdego pasa o powierzchni do 3000 m ²
12	Wolna przestrzeń w warstwie	jw.

6.4.2. Szerokość warstwy

Szerokość warstwy ścieralnej z betonu asfaltowego powinna być zgodna z dokumentacją projektową, z tolerancją +5 cm. Szerokość warstwy asfaltowej niżej położonej, nie ograniczonej krawężnikiem lub opornikiem w nowej konstrukcji nawierzchni, powinna być szersza z każdej strony co najmniej o grubość warstwy na niej położonej, nie mniej jednak niż 5 cm.

6.4.3. Równość warstwy

Nierówności podłużne i poprzeczne warstw z betonu asfaltowego mierzone wg BN-68/8931-04 [11] nie powinny być większe od podanych w tablicy 13.

Tablica 13. Dopuszczalne nierówności warstw asfaltowych, mm

Lp.	Drogi i place	Warstwa ścieralna	Warstwa wiążąca	Warstwa wzmacniająca
1	Drogi klasy A, S i GP	4	6	9
2	Drogi klasy G i Z	6	9	12
3	Drogi klasy L i D oraz place i parkingi	9	12	15

6.4.4. Spadki poprzeczne warstwy

Spadki poprzeczne warstwy z betonu asfaltowego na odcinkach prostych i na łukach powinny być zgodne z dokumentacją projektową, z tolerancją $\pm 0,5\%$.

6.4.5. Rzędne wysokościowe

Rzędne wysokościowe warstwy powinny być zgodne z dokumentacją projektową, z tolerancją ± 1 cm.

6.4.6. Ukształtowanie osi w planie

Oś warstwy w planie powinna być usytuowana zgodnie z dokumentacją projektową, z tolerancją 5 cm.

6.4.7. Grubość warstwy

Grubość warstwy powinna być zgodna z grubością projektową, z tolerancją $\pm 10\%$. Wymaganie to nie dotyczy warstw o grubości projektowej do 2,5 cm dla której tolerancja wynosi +5 mm i warstwy o grubości od 2,5 do 3,5 cm, dla której tolerancja wynosi ± 5 mm.

6.4.8. Złącza podłużne i poprzeczne

Złącza w nawierzchni powinny być wykonane w linii prostej, równolegle lub prostopadle do osi. Złącza w konstrukcji wielowarstwowej powinny być przesunięte względem siebie co najmniej o 15 cm. Złącza powinny być całkowicie związane, a przylegające warstwy powinny być w jednym poziomie.

6.4.9. Krawędź, obramowanie warstwy

Warstwa ścieralna przy opornikach drogowych i urządzeniach w jezdni powinna wystawać od 3 do 5 mm ponad ich powierzchnię. Warstwy bez oporników powinny być wyprofilowane a w miejscach gdzie zaszła konieczność obciążenia pokryte asfaltem.

6.4.10. Wygląd warstwy

Wygląd warstwy z betonu asfaltowego powinien mieć jednolitą teksturę, bez miejsc przeasfaltowanych, porowatych, łuszczących się i spękanych.

6.4.11. Zagęszczenie warstwy i wolna przestrzeń w warstwie

Zagęszczenie i wolna przestrzeń w warstwie powinny być zgodne z wymaganiami ustalonymi w SST i recepcie laboratoryjnej.

6.5. Badania dotyczące wykonanie wzmocnienia geokompozytem styku podłużnego nawierzchni z betonem asfaltowego na poszerzeniu

Kontrola jakości Robót polega na:

- sprawdzeniu zużycia emulsji asfaltowej i jednorodności skropienia,
- wizualnej ocenie przylegania siatki do podłoża przed ułożeniem na niej warstwy betonu asfaltowego.

7. OBMIAR ROBÓT

7.1. Ogólne zasady obmiaru robót

Ogólne zasady obmiaru robót podano w SST D-M-U-00.00.00 „Wymagania ogólne” pkt 7.

7.2. Jednostka obmiarowa

Jednostką obmiarową jest m^2 (metr kwadratowy) warstwy nawierzchni z betonu asfaltowego o określonej grubości.

8. ODBIÓR ROBÓT

Ogólne zasady odbioru robót podano w SST D-M-U-00.00.00 „Wymagania ogólne” pkt 8.

Roboty uznaje się za wykonane zgodnie z dokumentacją projektową i SST, jeżeli wszystkie pomiary i badania z zachowaniem tolerancji wg pktu 6 i PN-S-96025:2000[10] dały wyniki pozytywne.

9. PODSTAWA PŁATNOŚCI

9.1. Ogólne ustalenia dotyczące podstawy płatności

Ogólne ustalenia dotyczące podstawy płatności podano w SST D-M-U-00.00.00 „Wymagania ogólne” pkt 9.

9.2. Cena jednostki obmiarowej

Cena wykonania $1 m^2$ warstwy nawierzchni z betonu asfaltowego o określonej grubości obejmuje:

- prace pomiarowe i roboty przygotowawcze,
- oznakowanie robót, zgodnie z zatwierdzonym projektem organizacji ruchu,
- zakup i dostarczenie materiałów,
- wyprodukowanie mieszanki mineralno-asfaltowej i jej transport na miejsce wbudowania,

- posmarowanie lepiszczem krawędzi urządzeń obcych i krawężników,
- wykonanie wzmocnienia styku podłużnego w przypadku poszerzenia nawierzchni
- oczyszczenie warstwy podłoża i skropienie międzywarstwowe,
- rozłożenie i zagęszczenie mieszanki mineralno-asfaltowej,
- obcięcie krawędzi i posmarowanie asfaltem,
- przeprowadzenie pomiarów i badań laboratoryjnych, wymaganych w specyfikacji technicznej
- geodezyjny pomiar powykonawczy

10. PRZEPISY ZWIĄZANE

10.1. Normy

1. PN-B-11111:1996 Kruszywa mineralne. Kruszywa naturalne do nawierzchni drogowych. Żwir i mieszanka
2. PN-B-11112:1996 Kruszywa mineralne. Kruszywa łamane do nawierzchni drogowych
3. PN-B-11113:1996 Kruszywa mineralne. Kruszywa naturalne do nawierzchni drogowych. Piasek
4. PN-B-11115:1998 Kruszywa mineralne. Kruszywa sztuczne z żużla stalowniczego do nawierzchni drogowych
5. PN-C-04024:1991 Ropa naftowa i przetwory naftowe. Pakowanie, znakowanie i transport
6. PN-C-96170:1965 Przetwory naftowe. Asfalty drogowe
7. PN-C-96173:1974 Przetwory naftowe. Asfalty upłynnione AUN do nawierzchni drogowych
8. PN-S-04001:1967 Drogi samochodowe. Metody badań mas mineralno-bitumicznych i nawierzchni bitumicznych
9. PN-S-96504:1961 Drogi samochodowe. Wypełniacz kamienny do mas bitumicznych
10. PN-S-96025:2000 Drogi samochodowe i lotniskowe. Nawierzchnie asfaltowe. Wymagania
11. BN-68/8931-04 Drogi samochodowe. Pomiar równości nawierzchni planografem i łąką

10.2. Inne dokumenty

12. Katalog typowych konstrukcji nawierzchni podatnych i półsztywnych. IBDiM, Warszawa, 1997
13. Tymczasowe wytyczne techniczne. Polimeroasfalty drogowe. TWT-PAD-97. Informacje, instrukcje - zeszyt 54, IBDiM, Warszawa, 1997
14. Warunki techniczne. Drogowe kationowe emulsje asfaltowe EmA-99. Informacje, instrukcje - zeszyt 60, IBDiM, Warszawa, 1999
15. WT/MK-CZDP84 Wytyczne techniczne oceny jakości grysów i żwirów kruszonych z naturalnie rozdrobnionego surowca skalnego przeznaczonego do nawierzchni drogowych, CZDP, Warszawa, 1984
16. Zasady projektowania betonu asfaltowego o zwiększonej odporności na odkształcenia trwałe. Wytyczne oznaczania odkształcenia i modułu sztywności mieszanek mineralno-bitumicznych metodą pełzania pod obciążeniem statycznym. Informacje, instrukcje - zeszyt 48, IBDiM, Warszawa, 1995
17. Rozporządzenie Ministra Transportu i Gospodarki Morskiej z dnia 2 marca 1999 r. w sprawie warunków technicznych, jakim powinny odpowiadać drogi publiczne i ich usytuowanie (Dz.U. Nr 43 z 1999 r., poz. 430).

INFORMACJA AKTUALIZACYJNA O ASFALTACH WPROWADZONYCH NORMĄ PN-EN 12591:2002 (U)

Niniejsza aktualizacja OST została wprowadzona do stosowania przez Generalną Dyрекcyję Dróg Krajowych i Autostrad pismem nr GDDKiA-BRI3/211/3/03 z dnia 2003-09-22.

1. Podstawa zmian

W 2002 r. decyzją prezesa Polskiego Komitetu Normalizacyjnego została przyjęta, metodą notyfikacji (bez tłumaczenia), do stosowania w Polsce norma PN-EN 12591:2002 (U), określające metody badań i wymagania wobec asfaltów drogowych.

Norma ta klasyfikuje asfalty w innym podziale rodzajowym niż dotychczasowa norma PN-C-96170:1965.

Asfalty, zgodne z PN-EN 12591:2002 (U) są dostępne w Polsce od początku 2003 r.

Norma PN-EN 12591:2002 (U), nie unieważnia dotychczas stosowanej normy PN-C-96170:1965. Z chwilą przywołania w dokumentach kontraktowych normy PN-C-96170:1965 ma ona zastosowanie, pod warunkiem pozyskania asfaltu produkowanego wg PN-C-96170:1965.

2. Zmiany aktualizacyjne w SST

Niniejsza informacja dotyczy stosowania asfaltów wg PN-EN 12591:2002 (U) w OST, wydanych przez GDDP w 2001 r., uwzględniających założenia „Katalogu typowych konstrukcji nawierzchni podatnych i półsztywnych” (KTKNPP), GDDP - IBDiM, Warszawa 1997:

1. D-04.07.01 Podbudowa z betonu asfaltowego
2. D-05.03.05 Nawierzchnia z betonu asfaltowego
3. D-05.03.07 Nawierzchnia z asfaltu lanego
4. D-05.03.12 Nawierzchnia z asfaltu twardolanego
5. D-05.03.13 Nawierzchnia z mieszanki mastyksowo-grysowej (SMA)
6. D-05.03.22 Nawierzchnia z asfaltu piaskowego.

Niniejsza informacja dotyczy również innych SST uwzględniających roboty z wykorzystaniem lepiszcza asfaltowego.

3. Zalecane lepiszcza asfaltowe

W związku z wprowadzeniem PN-EN 12591:2002 (U), Instytut Badawczy Dróg i Mostów w porozumieniu z Generalną Dyрекcyją Dróg Krajowych i Autostrad uaktualnił zalecenia doboru lepiszcza asfaltowego do mieszanek mineralno-asfaltowych w „Katalogu typowych konstrukcji nawierzchni podatnych i półsztywnych”, który był podstawą opracowania OST wymienionych w punkcie 2.

Nowe zalecenia przedstawia tablica 1.

Tablica 1. Zalecane lepiszcza asfaltowe do mieszanek mineralno-asfaltowych według przeznaczenia mieszanki i obciążenia drogi ruchem

Typ mieszanki i przeznaczenie	Tablica zał. A KTKNPP	Kategoria ruchu		
		KR1-2	KR3-4	KR5-6
Beton asfaltowy do podbudowy	Tablica A	50/70	35/50	35/50
Beton asfaltowy do warstwy wiążącej	Tablica C	50/70	35/50 DE30 A,B,C DE80 A,B,C DP30 DP80	35/50 DE30 A,B,C DP30
Mieszanki mineralno-asfaltowe do warstwy ścieralnej (beton asfaltowy, mieszanka SMA, mieszanka MNU)	Tablica E	50/70 DE80 A,B,C DE150 A,B,C ¹	50/70 DE30 A,B,C DE80 A,B,C ¹	DE30 A,B,C DE80 A,B,C ¹

Uwaga: ¹ - do cienkich warstw

Oznaczenia:

KTKNPP - Katalog typowych konstrukcji nawierzchni podatnych i półsztywnych,

SMA - mieszanka mastyksowo-grysowa,

MNU - mieszanka o nieciągłym uziarnieniu,

35/50 - asfalt wg PN-EN 12591:2002 (U), zastępujący asfalt D-50 wg PN-C-96170:1965,

- 50/70 - asfalt wg PN-EN 12591:2002 (U), zastępujący asfalt D-70 wg PN-C-96170:1965,
 DE, DP - polimeroasfalt wg TWT PAD-97 Tymczasowe wytyczne techniczne. Polimeroasfalty drogowe.
 Informacje, instrukcje - zeszyt 54, IBDiM, Warszawa 1997

4. Wymagania wobec asfaltów drogowych

W związku z wprowadzeniem PN-EN 12591:2002 (U), Instytut Badawczy Dróg i Mostów w porozumieniu z Generalną Dyrekcją Dróg Krajowych i Autostrad ustalił wymagane właściwości dla asfaltów z dostosowaniem do warunków polskich - tablica 2.

Tablica 2. Podział rodzajowy i wymagane właściwości asfaltów drogowych o penetracji od 20×0,1 mm do 330×0,1 mm wg PN-EN 12591:2002 (U) z dostosowaniem do warunków polskich

Lp.	Właściwości		Metoda badania	Rodzaj asfaltu						
				20/30	35/50	50/70	70/100	100/150	160/220	250/330
WŁAŚCIWOŚCI OBLIGATORYJNE										
1	Penetracja w 25°C	0,1mm	PN-EN 1426	20-30	35-50	50-70	70-100	100-150	160-220	250-330
2	Temperatura mięknięcia	°C	PN-EN 1427	55-63	50-58	46-54	43-51	39-47	35-43	30-38
3	Temperatura zapłonu, nie mniej niż	°C	PN-EN 22592	240	240	230	230	230	220	220
4	Zawartość składników rozpuszczalnych, nie mniej niż	% m/m	PN-EN 12592	99	99	99	99	99	99	99
5	Zmiana masy po starzeniu (ubytek lub przyrost) nie więcej niż	% m/m	PN-EN 12607-1	0,5	0,5	0,5	0,8	0,8	1,0	1,0
6	Pozostała penetracja po starzeniu, nie mniej niż	%	PN-EN 1426	55	53	50	46	43	37	35
7	Temperatura mięknięcia po starzeniu, nie mniej niż	°C	PN-EN 1427	57	52	48	45	41	37	32
WŁAŚCIWOŚCI SPECJALNE KRAJOWE										
8	Zawartość parafiny, nie więcej niż	%	PN-EN 12606-1	2,2	2,2	2,2	2,2	2,2	2,2	2,2
9	Wzrost temp. mięknięcia po starzeniu, nie więcej niż	°C	PN-EN 1427	8	8	9	9	10	11	11
10	Temperatura łamliwości, nie więcej niż	°C	PN-EN 12593	Nie określa się	-5	-8	-10	-12	-15	-16

D.05.04.01
NAWIERZCHNIE SYNTETYCZNE EPOKSYDOWE
- powłoka trudnościeralna z żywic gr.3mm

1.WSTĘP.**1.1. Przedmiot SST**

Przedmiotem niniejszej Szczegółowej Specyfikacji Technicznej są wymagania dotyczące wykonania i odbioru nawierzchni na kapach chodnikowych w ramach:

Przebudowa mostu drogowego w ciągu drogi powiatowej nr 3143D km 5+885 nad potokiem Gruda w miejscowości Ożary .

1.1. Zakres stosowania SST

Szczegółowa Specyfikacja Techniczna jest stosowana jako dokument przetargowy przy zleceniu i realizacji robót wymienionych w punkcie 1.1

1.2. Zakres robót objętych SST

Roboty, których dotyczy specyfikacja, obejmują wszystkie czynności umożliwiające i mające na celu wykonanie warstwy nawierzchni trudnościeralnej z żywic o grubości 3mm na powierzchni betonowej kap chodnikowych i obejmują:

- * zakup materiałów,
- * dostarczenie i przygotowanie materiałów do wytworzenia mieszanki,
- * wytworzenie mieszanki,
- * przygotowanie podłoża,
- * ułożenie warstwy,
- * wykonanie niezbędnych badań.

1.3. Określenia podstawowe.

Określenia podane w niniejszej SST są zgodne z obowiązującymi normami oraz z określeniami podanymi w DM.00.00.00.

1.4. Ogólne wymagania dotyczące robót.

Wykonawca robót jest odpowiedzialny za jakość ich wykonania oraz za zgodność z dokumentacją projektową, SST i poleceniami Inżyniera. Ogólne wymagania dotyczące robót podano w ST DM.00.00.00. "Wymagania ogólne".

2.MATERIAŁY.

2.1. Niskocząsteczkowa, nierozpuszczalna żywica epoksydowa składająca się z substancji wiążącej i utwardzającej o następujących właściwościach :

- odporność na działanie większości związków chemicznych
- samopoziomująca
- elastyczna
- o dużej wytrzymałości na ściskanie i rozciąganie

2.2. Środek gruntujący

2.3. Kruszywo naturalne lub łamane o frakcji 2/4mm dla warstw dolnych, oraz frakcji 1/2 dla warstw górnych. Poszczególne asortymenty kruszyw powinny pochodzić z jednego źródła. Pochodzenie materiału i jego jakość, powinny być wcześniej zaaprobowane przez Inżyniera. Transport i składowanie kruszywa powinny odbywać się w warunkach zabezpieczających je przed zanieczyszczeniem i zmieszaniem z innymi asortymentami kruszywa.

Materiały użyte do wykonania nawierzchni muszą posiadać atesty wydane przez IBDiM

3.SPRZĘT.

Roboty mają być wykonywane ręcznie, przy użyciu wałków, pędzli, pac i innych podobnych narzędzi. Roboty można wykonywać przy użyciu dowolnego sprzętu zaakceptowanego przez Inżyniera

4.TRANSPORT.

Transport i przechowywanie materiałów zgodne z Instrukcjami Wytwórcy. Materiał dostarczany jest w postaci płynnej.

5.Wykonanie robót.

5.1. Wykonawca przedstawi Inżynierowi do akceptacji projekt organizacji i harmonogram robót uwzględniający wszystkie warunki w jakich będą one wykonywane.

5.2. Wykonanie mieszanek.

Sposób wykonania i czas nałożenia mieszanki oraz proporcje składników określono w kartach technicznych wyrobów.

Dla uzyskania masy należy wymieszać składniki żywic w naczyniu, w sposób ciągły tak, by mieszanina była jednorodna. Czas przydatności mieszanek do użycia w temp. 20°C wynosi na ogół około 30 minut. Przed zastosowaniem należy sprawdzić czy nie został przekroczony okres gwarancji – przechowywania materiału.

5.3. Przygotowanie podłoża.

Powierzchnia przeznaczona pod nawierzchnię z żywic musi być oczyszczona z części luźnych, pyłów, olejów i innych elementów obniżających przyczepność. Można podłoże szlifować lub piaskować. Powierzchnia musi być zupełnie sucha i odpyłona. Beton musi być co najmniej klasy B30.

5.4. Wykonanie warstwy.

- * powierzchnię gruntuje się za pomocą wałka lub pędzla.
- * po 0.5÷1 godzinie nakłada się żywicę sukcesywnie posypując ją kruszywem.

5.5. Temperatura i wilgotność.

Temperatura podłoża winna wynosić 8° do 30°C. Ponadto podłoże winno mieć 3°C powyżej punktu rosy. Temperatura powietrza winna wynosić min. 12°C, wilgotność względna 50 do 80 %.

5.6. Pielęgnacja nawierzchni.

Przez pierwsze 24 godziny po wykonaniu nawierzchni, należy ją chronić przed deszczem i intensywnym promieniowaniem słonecznym (np. przez przykrycie plandekami).

6.KONTROLA JAKOŚCI.

6.1.Zasady ogólne.

Roboty kontrolne powinny być wykonywane zgodnie z postanowieniami SST oraz poleceniami Inżyniera. Kontrola jakości jest prowadzona przez Wykonawcę w oparciu o opracowany przez niego i zatwierdzony przez Inżyniera program. Wykonawca powinien posiadać na budowie wszystkie aktualne dokumenty. Zakres badań prowadzonych przez Wykonawcę na budowie:

- * badania przed rozpoczęciem robót,
- * badania w trakcie wykonywania robót,
- * badania odbiorcze po wykonaniu robót.

6.2.Badania przed rozpoczęciem robót obejmują:

- * jakość materiałów,
- * skład mieszanki z próbnego zarobu,
- * sprawdzenie podłoża,

6.3.Badania w trakcie wykonywania robót obejmują:

- * jakość materiałów do wytwarzania mieszanek,
- * składu mieszanki,
- * temp. mieszanki w czasie produkcji i w chwili wbudowania,
- * temp. podłoża i powietrza, wilgotność, punkt rosy,
- * sprawdzenie wyglądu zewnętrznego.

6.4.Badania po zakończeniu robót obejmują:

- * badania próbek wyciętych z wykonanej nawierzchni – grubość, gęstość objętościowa, wytrzymałość na rozciąganie, twardość i wydłużenie (miejsce pobrania próbek i ich ilość określi Inżynier)
- * pomiar równości nawierzchni poprzecznej i podłużnej – tolerancja ± 1 cm
- * odchyłka spadku nie większa niż $\pm 0,2\%$.
- * sprawdzenie prawidłowości wykonania złączy i obramowań – ściśle związane i jednorodne
- * sprawdzenie wyglądu zewnętrznego – jednolity bez miejsc porowatych, łuszczących się, bez spękań

7.OBMIAR ROBÓT.

Jednostką obmiarową jest 1m² nawierzchni trudnościaralnej z żywic. Obmiar robót polega na określeniu faktycznego zakresu robót oraz obliczenia rzeczywistych ilości wbudowanych materiałów. Obmiar robót obejmuje roboty objęte umową oraz dodatkowo jedynie te, które w trakcie robót były uzgodnione z Inżynierem

8.ODBIÓR ROBÓT.

Na podstawie przeprowadzonego odbioru robót nawierzchni chodników należy sporządzić protokół zawierający wyniki wszystkich badań.

Podstawą odbioru nawierzchni chodnika są badania obejmujące:

- sprawdzenie zgodności z dokumentacją techniczną
- sprawdzenie materiałów,
- sprawdzenie podłoża,

- sprawdzenie warunków prowadzenia robót,
- sprawdzenie prawidłowości wykonanych robót.

Wykonawca powinien przedłożyć:

- * protokoły badań kontrolnych i atesty,
- * zapisy w dzienniku budowy.

9.PODSTAWA PŁATNOŚCI.

9.1. Wymagania ogólne dotyczące płatności określone są w SST D.00.00.00.

9.2. Szczegółowy zakres robót objętych płatnością.

Przygotowanie podłoża, dostarczenie, przygotowanie i badanie materiałów do wytworzenia mieszanek, zagruntowanie podłoża, ręczne rozłożenie mieszanki, pielęgnacja nawierzchni, wykonywanie wszystkich niezbędnych badań.

Cena jednostkowa uwzględnia również odpady i ubytki materiałowe oraz oczyszczenie miejsca pracy.

9.3. Szczegółowy zakres robót objętych płatnością wg Ślepego Kosztorysu

10.PRZEPISY ZWIĄZANE.

Tymczasowe świadectwo dopuszczenia do stosowania w budownictwie drogowym i mostowym Nr 181/93 "Nawierzchnia TAREPOXY"

PN-B-11111 Kruszywo mineralne. Kruszywo naturalne do nawierzchni drogowych. Żwir i mieszanka

PN-B-11112 Kruszywo mineralne. Kruszywo łamane do nawierzchni drogowych.

PN-B-11113 Kruszywo mineralne. Kruszywo naturalne do nawierzchni drogowych. Piasek.

BN-68/8931-04 Drogi samochodowe. Pomiar równości nawierzchni planografem i łątą.

D.01.02.04**ROZBIÓRKA ELEMENTÓW DRÓG****1. WSTĘP****1.1. Przedmiot SST**

Przedmiotem niniejszej Szczegółowej Specyfikacji Technicznej są wymagania dotyczące wykonania i odbioru robót związanych z rozbiórką elementów dróg w ramach zadania:

Przebudowa mostu drogowego w ciągu drogi powiatowej nr 3143D km 5+885 nad potokiem Gruda w miejscowości Ożary .

1.2. Zakres stosowania SST

Szczegółowa Specyfikacja Techniczna stosowana jest jako dokument przetargowy i kontraktowy przy zlecaniu i realizacji robót wymienionych w punkcie 1.1.

1.3. Zakres robót objętych SST

Ustalenia zawarte w niniejszej specyfikacji dotyczą zasad prowadzenia robót związanych z rozbiórką elementów dróg i obejmują:

- rozbiórkę fragmentów nawierzchni bitumicznej na dojazdach i moście,

1.4. Określenia podstawowe

Stosowane określenia podstawowe są zgodne z obowiązującymi, odpowiednimi polskimi normami oraz z definicjami podanymi w SST D-M-00.00.00 „Wymagania ogólne”, pkt 1.4.

1.5. Ogólne wymagania dotyczące robót

Ogólne wymagania dotyczące robót podano w SST D-M-00.00.00 „Wymagania ogólne” pkt 1.5.

2. MATERIAŁY**2.1. Ogólne wymagania dotyczące materiałów**

Ogólne wymagania dotyczące materiałów, ich pozyskiwania i składowania, podano w SST D-M-00.00.00 „Wymagania ogólne” pkt 2.

3. SPRZĘT**3.1. Ogólne warunki stosowania sprzętu podano w ST D.M.00.00.00 „Wymagania ogólne”.**

Sprzęt powinien odpowiadać pod względem typów i ilości wskazaniom zawartym w Specyfikacjach, PZJ lub projekcie organizacji robót, zaakceptowanym przez Inżyniera, a w przypadku braku takich dokumentów powinien być uzgodniony i zaakceptowany przez Inżyniera.

Jakikolwiek sprzęt, maszyny, urządzenia i narzędzia nie gwarantujące zachowania wymagań jakościowych zostaną przez Inżyniera zdyskwalifikowane i niedopuszczone do robót.

Do wykonania robót związanych z rozbiórką elementów dróg należy stosować:

- ładowarki,
- samochody ciężarowe,
- młoty pneumatyczne,
- piły mechaniczne,

4. TRANSPORT**4.1. Ogólne wymagania dotyczące transportu**

Ogólne wymagania dotyczące transportu podano w DM.00.00.00 „Wymagania ogólne”.

Materiały uzyskane z rozbiórki mogą być przewożone dowolnymi środkami transportu zaakceptowanymi przez Inżyniera dla danego asortymentu materiału rozbiórkowego.

5. WYKONANIE ROBÓT

5.1. Ogólne warunki wykonania robót

Ogólne warunki wykonania robót podano w ST D.M.00.00.00 "Wymagania ogólne".

5.2. Zakres wykonywanych robót

5.2.1. Roboty rozbiórkowe elementów dróg obejmują usunięcie z Terenu Budowy wszystkich elementów wymienionych w pkt. 1.3, zgodnie z lokalizacją podaną w Dokumentacji Projektowej lub dodatkowo wg wskazań Inżyniera.

5.2.2. Oznakowanie robót prowadzonych w pasie drogowym

Za bezpieczeństwo ruchu na odcinku wykonywanych robót odpowiedzialny jest Wykonawca robót. Kolejne etapy wykonywanych robót należy oznakować zgodnie z zatwierdzonym Projektem Organizacji Ruchu oraz zgodnie z „Instrukcją oznakowania robót prowadzonych w pasie drogowym”, stanowiącą zał. nr 1 do zarządzenia Ministrów Transportu i Gospodarki Morskiej oraz Spraw Wewnętrznych nr 184 z dnia 6.06.1990r.

5.2.3. Rozbiórka warstwy nawierzchni za pomocą młotów pneumatycznych

Warstwy nawierzchni należy usuwać przy zastosowaniu sprzętu wymienionego w pkt. 3.1. lub w sposób zalecony przez Inżyniera. Należy zwrócić uwagę, aby krawędzie rozbieranych warstw nawierzchni na styku z warstwami istniejącymi były pionowe, obcięte piłą i oczyszczone. Doły (wykopy) powstałe po rozbiórce elementów dróg na odcinkach wykopów drogowych powinny być tymczasowo zabezpieczone. W szczególności należy zapobiec gromadzeniu się w nich wody opadowej.

5.3. Przewożenie i składowanie materiałów pochodzących z rozbiórek.

Pozostałe materiał z rozbiórki staje się własnością Wykonawcy. Wykonawca winien przetransportować go i złożyć na składowisku zaakceptowanym przez Inżyniera w uzgodnieniu z właściwymi władzami i zgodnie z obowiązującymi przepisami ochrony środowiska.

6. KONTROLA JAKOŚCI ROBÓT

6.1. Ogólne zasady kontroli jakości robót

Ogólne zasady odnośnie kontroli jakości robót podano w ST D.M.00.00.00 „Wymagania ogólne”.

6.2. Kontrola jakości robót rozbiórkowych

Sprawdzenie jakości robót rozbiórkowych polega na sprawdzeniu ich zgodności z Dokumentacją Projektową w zakresie kompletności wykonywanych robót, wymaganiami podanymi w pkt 5 niniejszej Specyfikacji.

7. OBMIAR ROBÓT

7.1. Ogólne zasady obmiaru robót podano w ST D.M.00.00.00. "Wymagania ogólne".

Jednostkami obmiaru są:

- a) metry kwadratowe (m²) - rozbiórka nawierzchni z mas mineralno – bitumicznych,

8. ODBIÓR ROBÓT

8.1. Ogólne zasady odbioru robót podano w ST D.M.00.00.00 „Wymagania ogólne”.

Odbioru wykonanych Robót rozbiórkowych dokonuje Inżynier na budowie na zasadach określonych w ST DM.00.00.00 „Wymagania Ogólne” jak dla Robót zanikających i ulegających zakryciu.

9. PODSTAWA PŁATNOŚCI

9.1. Wymagania ogólne dotyczące płatności podano w ST D.M.00.00.00 „Wymagania ogólne”

Płatność za jednostkę poszczególnych asortymentów robót rozbiórkowych obmierzanych w jednostkach wyszczególnionych w punkcie 7 niniejszej ST zgodnie z Dokumentacją Projektową, obmiarem robót i oceną jakości wykonania robót.

Cena wykonania robót obejmuje:

Dla wszystkich rozbiórek:

- wyznaczenie Robót w terenie,
- dla materiałów zakwalifikowanych przez Inżyniera do wykorzystania - oczyszczenie, załadunek i odwóz materiału z rozbiórki na składowisko Zamawiającego w Zarządzie Dróg wskazanym przez Inżyniera,
- dla pozostałych materiałów stanowiących własność Wykonawcy - załadunek i odwóz na wysypisko na odległość 20km,
- wykonanie wszystkich niezbędnych pomiarów, badań i sprawdzeń,
- uporządkowanie terenu rozbiórki,
- koszty wysypiska i utylizacji,
- oznakowanie miejsca Robót i jego utrzymanie.

10. PRZEPISY ZWIĄZANE

Instrukcja oznakowania robót prowadzonych w pasie drogowym. Załącznik nr 1 do zarządzenia Ministrów Transportu i Gospodarki Morskiej oraz Spraw Wewnętrznych nr 184 z dnia 06.06.1990 r.

10.1 Normy

1. PN-D-95017 Surowiec drzewny. Drewno tartaczne iglaste.
2. PN-D-96000 Tarcica iglasta ogólnego przeznaczenia
3. PN-D-96002 Tarcica liściasta ogólnego przeznaczenia

D-04.02.02 WARSTWA MROZOCHRONNA

1. WSTĘP

1.1. Przedmiot SST

Przedmiotem niniejszej szczegółowej specyfikacji technicznej (SST) są wymagania dotyczące wykonania i odbioru robót z wykonaniem i odbiorem warstwy mrozochronnej w ramach zadania :

Przebudowa mostu drogowego w ciągu drogi powiatowej nr 3143D km 5+885 nad potokiem Gruda w miejscowości Ożary .

1.2. Zakres stosowania SST

Szczegółowa specyfikacja techniczna stanowi dokument przetargowy i kontraktowy przy zleceniu i realizacji robót wymienionych w punkcie 1.1 .

1.3. Zakres robót objętych SST

Ustalenia zawarte w niniejszej specyfikacji dotyczą zasad prowadzenia robót związanych z wykonaniem warstwy mrozochronnej stosowanej jako podbudowa pomocnicza na dojazdach do mostu .

1.4. Określenia podstawowe

Określenia podstawowe są zgodne z obowiązującymi, odpowiednimi polskimi normami i z definicjami podanymi w SST D –M-U-00.00.00 „Wymagania ogólne” pkt 1.4.

1.5. Ogólne wymagania dotyczące robót

Ogólne wymagania dotyczące robót podano w SST D-M-U-00.00.00 „Wymagania ogólne” pkt 1.5.

2. MATERIAŁY

2.1. Ogólne wymagania dotyczące materiałów

Ogólne wymagania dotyczące materiałów, ich pozyskiwania i składowania, podano w SST D-M-U-00.00.00 „Wymagania ogólne” pkt 2.

2.2. Rodzaje materiałów

Materiałem stosowanym przy wykonywaniu warstwy mrozochronnej jest :

– mieszanka kruszywa naturalnego 0/25 mm

2.3. Wymagania dla kruszywa

Kruszywa do wykonania warstw mrozochronnych powinny spełniać następujące warunki:

a) szczelności, określony zależnością:

$$\frac{D_{15}}{d_{85}} \leq 5$$

gdzie:

D_{15} - wymiar sita, przez które przechodzi 15% ziarn warstwy

d_{85} - wymiar sita, przez które przechodzi 85% ziarn gruntu podłoża.

b) zagęszczalności, określony zależnością:

$$U = \frac{d_{60}}{d_{10}} \geq 5$$

gdzie:

U - wskaźnik różnoziarnistości,

d_{60} - wymiar sita, przez które przechodzi 60% kruszywa tworzącego warstwę

d_{10} - wymiar sita, przez które przechodzi 10% kruszywa tworzącego warstwę

Mieszanka stosowana do wykonywania warstw mrozochronnych powinna spełniać wymagania normy PN-B-11111 [3], dla klasy I i II.

2.4. Składowanie materiałów

2.4.1. Składowanie kruszywa

Jeżeli kruszywo przeznaczone do wykonania warstwy mrozochronnej nie jest wbudowane bezpośrednio po dostarczeniu na budowę i zachodzi potrzeba jego okresowego składowania, to Wykonawca robót powinien zabezpieczyć kruszywo przed zanieczyszczeniem i zmieszaniem z innymi materiałami kamiennymi. Podłoże w miejscu składowania powinno być równe, utwardzone i dobrze odwodnione.

3. SPRZĘT

3.1. Ogólne wymagania dotyczące sprzętu

Ogólne wymagania dotyczące sprzętu podano w SST D-M-U-00.00.00 „Wymagania ogólne” pkt 3.

3.2. Sprzęt do wykonania robót

Wykonawca przystępujący do wykonania warstwy mrozochronnej powinien wykazać się możliwością korzystania z następującego sprzętu:

- równiarek,
- walców statycznych, wibracyjnych
- płyt wibracyjnych lub ubijaków mechanicznych.

4. TRANSPORT

4.1. Ogólne wymagania dotyczące transportu

Ogólne wymagania dotyczące transportu podano w SST D-M-U-00.00.00 „Wymagania ogólne” pkt 4.

4.2. Transport kruszywa

Kruszywa można przewozić dowolnymi środkami transportu w warunkach zabezpieczających je przed zanieczyszczeniem, zmieszaniem z innymi materiałami, nadmiernym wysuszeniem i zawilgoceniem.

5. WYKONANIE ROBÓT

5.1. Ogólne zasady wykonania robót

Ogólne zasady wykonania robót podano w SST D-M-U-00.00.00 „Wymagania ogólne” pkt 5.

5.2. Wykonanie warstwy mrozochronnej z mieszanki

5.3. Przygotowanie podłoża

Podłoże gruntowe powinno spełniać wymagania określone w SST D-04.01.01 „Podłoże wraz z profilowaniem i zagęszczaniem”.

Warstwa mrozochronna powinna być wytyczona w sposób umożliwiający w sposób umożliwiający wykonanie ich zgodnie z dokumentacją projektową, z tolerancjami określonymi w niniejszych specyfikacjach.

Paliki lub szpilki powinny być ustawione w osi drogi i w rzędach równoległych do osi drogi, lub w inny sposób zaakceptowany przez Inżyniera.

Rozmieszczenie palików lub szpilek powinno umożliwiać naciągnięcie sznurków lub linek do wytyczenia robót w odstępach nie większych niż co 10 m.

5.4. Wbudowanie i zagęszczanie kruszywa

Kruszywo powinno być rozkładane w warstwie o jednakowej grubości, ręcznie i przy użyciu równiarki, z zachowaniem wymaganych spadków i rzędnych wysokościowych. Grubość rozłożonej warstwy luźnego kruszywa powinna być taka, aby po jej zagęszczeniu osiągnięto grubość 10 cm.

W miejscach, w których widoczna jest segregacja kruszywa należy przed zagęszczeniem wymienić kruszywo na materiał o odpowiednich właściwościach.

Natychmiast po końcowym wyprofilowaniu warstwy mrozochronnej należy przystąpić do jej zagęszczania.

Zagęszczanie nawierzchni o jednostronnym spadku należy rozpoczynać od dolnej krawędzi i przesuwając pasami podłużnymi częściowo nakładającymi się, w kierunku jej górnej krawędzi.

Nierówności lub zagłębienia powstałe w czasie zagęszczania powinny być wyrównywane na bieżąco przez spulchnienie warstwy kruszywa i dodanie lub usunięcie materiału, aż do otrzymania równej powierzchni.

W miejscach niedostępnych dla walców warstwa mrozochronna powinna być zagęszczana płytami wibracyjnymi lub ubijakami mechanicznymi.

Zagęszczanie należy kontynuować do osiągnięcia wskaźnika zagęszczenia nie mniejszego od 1,0 według normalnej próby Proctora, przeprowadzonej według PN-B-04481 [1]. Wskaźnik zagęszczenia należy określać zgodnie z BN-77/8931-12 [8].

W przypadku, gdy gruboziarnisty materiał wbudowany w warstwę mrozochronną, uniemożliwia przeprowadzenie badania zagęszczenia według normalnej próby Proctora, kontrolę zagęszczenia należy oprzeć na metodzie obciążeń płytowych. Należy określić pierwotny i wtórny moduł odkształcenia warstwy według BN-64/8931-02 [6]. Stosunek wtórnego i pierwotnego modułu odkształcenia nie powinien przekraczać 2,2.

Wilgotność kruszywa podczas zagęszczania powinna być równa wilgotności optymalnej z tolerancją od -20% do +10% jej wartości. W przypadku, gdy wilgotność kruszywa jest wyższa od wilgotności optymalnej, kruszywo należy osuszyć przez mieszanie i napowietrzanie. W przypadku, gdy wilgotność kruszywa jest niższa od wilgotności optymalnej, kruszywo należy zwilżyć określoną ilością wody i równomiernie wymieszać.

5.5. Utrzymanie warstwy mrozochronnej

Warstwa mrozochronna po wykonaniu, a przed ułożeniem następnej warstwy powinna być utrzymywana w dobrym stanie.

5.6. Odcinek próbny

Jeżeli w SST przewidziano konieczność wykonania odcinka próbnego, to co najmniej na 3 dni przed rozpoczęciem robót Wykonawca powinien wykonać odcinek próbny w celu:

- stwierdzenia, czy sprzęt budowlany do rozkładania i zagęszczania jest właściwy,
- określenia grubości warstwy materiału w stanie luźnym koniecznej do uzyskania wymaganej grubości po zagęszczeniu,
- ustalenia liczby przejść sprzętu zagęszczającego, potrzebnej do uzyskania wymaganego wskaźnika zagęszczenia.

Na odcinku próbnym Wykonawca powinien użyć takich materiałów oraz sprzętu, jakie będą stosowane do wykonywania warstwy odcinającej i odsączającej na budowie.

Odcinek próbny powinien być zlokalizowany w miejscu wskazanym przez Inżyniera.

W przypadku warstwy z kruszywa dopuszcza się ruch pojazdów koniecznych dla wykonania wyżej leżącej warstwy nawierzchni.

Koszt napraw wynikłych z niewłaściwego utrzymania warstwy obciąża Wykonawcę robót.

6. KONTROLA JAKOŚCI ROBÓT

6.1. Ogólne zasady kontroli jakości robót

Ogólne zasady kontroli jakości robót podano w SST D –M-U-00.00.00 „Wymagania ogólne” pkt 6.

6.2. Badania przed przystąpieniem do robót

Przed przystąpieniem do robót Wykonawca powinien wykonać badania:

- gruntów, według zasad określonych w SST D-02.03.01 „Wykonanie nasypów” pkt 6.

6.2. Badania przed przystąpieniem do robót

Przed przystąpieniem do robót Wykonawca powinien wykonać badania kruszyw przeznaczonych do wykonania robót i przedstawić wyniki tych badań Inżynierowi. Badania te powinny obejmować wszystkie właściwości kruszywa określone w p. 2.3.

6.3. Badania w czasie robót

6.3.1. Częstotliwość oraz zakres badań i pomiarów

Częstotliwość oraz zakres badań i pomiarów dotyczących cech geometrycznych i zagęszczenia warstwy odsączającej i odcinającej podaje tablica 1.

Tablica 1. Częstotliwość oraz zakres badań i pomiarów warstwy mrozochronnej

Lp.	Wyszczególnienie badań i pomiarów	Minimalna częstotliwość badań i pomiarów
1	Szerokość warstwy	co 10 m
2	Równość podłużna	co 10 m
3	Równość poprzeczna	co 10 m
4	Spadki poprzeczne *)	co 10 m
5	Rzędne wysokościowe	co 10 m
6	Ukształtowanie osi w planie *)	co 10 m
7	Grubość warstwy	Podczas budowy: w 3 punktach na każdej działce roboczej, Przed odbiorem: w 3 punktach,
8	Zagęszczenie, wilgotność kruszywa	w 2 punktach na każdej działce

6.3.2. Szerokość warstwy

Szerokość warstwy nie może się różnić od szerokości projektowanej o więcej niż +10 cm, -5 cm.

6.3.3. Równość warstwy

Nierówności podłużne warstwy mrozochronnej należy mierzyć 4 metrową łatą, zgodnie z normą BN-68/8931-04 [7].

Nierówności poprzeczne warstwy należy mierzyć mrozochronnej 4 metrową łatą.

Nierówności nie mogą przekraczać 20 mm.

6.3.4. Spadki poprzeczne

Spadki poprzeczne warstwy mrozochronnej na prostych i łukach powinny być zgodne z dokumentacją projektową z tolerancją $\pm 0,5\%$.

6.3.5. Rzędne wysokościowe

Różnice pomiędzy rzędnymi wysokościowymi warstwy i rzędnymi projektowanymi nie powinny przekraczać +1 cm i -2 cm.

6.3.6. Ukształtowanie osi w planie

Oś w planie nie może być przesunięta w stosunku do osi projektowanej o więcej niż ± 5 cm

6.3.7. Grubość warstwy

Grubość warstwy powinna być zgodna z określoną w dokumentacji projektowej z tolerancją +1 cm, -2 cm.

Na wszystkich powierzchniach wadliwych pod względem grubości Wykonawca wykona naprawę warstwy przez spulchnienie warstwy na głębokość co najmniej 10 cm, uzupełnienie nowym materiałem o odpowiednich właściwościach, wyrównanie i ponowne zagęszczenie.

Roboty te Wykonawca wykona na własny koszt. Po wykonaniu tych robót nastąpi ponowny pomiar i ocena grubości warstwy, według wyżej podanych zasad na koszt Wykonawcy.

6.3.8. Zagęszczenie warstwy

Wskaźnik zagęszczenia warstwy mrozochronnej, określony wg BN-77/8931-12 [8] nie powinien być mniejszy od 1,00 wg Proctora.

Jeżeli jako kryterium dobrego zagęszczenia warstwy stosuje się porównanie wartości modułów odkształcenia, to wartość stosunku wtórnego do pierwotnego modułu odkształcenia, określonych zgodnie z normą BN-64/8931-02 [6], nie powinna być większa od 2,2.

Wilgotność kruszywa w czasie zagęszczenia należy badać według PN-B-06714-17 [2]. Wilgotność kruszywa powinna być równa wilgotności optymalnej z tolerancją od -20% do +10%.

6.4. Zasady postępowania z odcinkami wadliwie wykonanymi

Wszystkie powierzchnie, które wykazują większe odchylenia cech geometrycznych od określonych w p. 6.3, powinny być naprawione przez spulchnienie do głębokości co najmniej 10 cm, wyrównane i powtórnie zagęszczone. Dodanie nowego materiału bez spulchnienia wykonanej warstwy jest niedopuszczalne.

7. OBMIAR ROBÓT

7.1. Ogólne zasady obmiaru robót

Ogólne zasady obmiaru robót podano w SST D -00.00.00 „Wymagania ogólne” pkt 7.

7.2. Jednostka obmiarowa

Jednostką obmiarową jest m² (metr kwadratowy) wykonanej warstwy mrozoochronnej określonej grubości .

8. ODBIÓR ROBÓT

Ogólne zasady odbioru robót podano w SST D -00.00.00 „Wymagania ogólne” pkt 8.

Roboty uznaje się za wykonane zgodnie z dokumentacją projektową, SST i wymaganiami Inżyniera, jeżeli wszystkie pomiary i badania z zachowaniem tolerancji wg pkt 6 dały wyniki pozytywne.

9. PODSTAWA PŁATNOŚCI

9.1. Ogólne ustalenia dotyczące podstawy płatności

Ogólne ustalenia dotyczące podstawy płatności podano w OST D-00.00.00 „Wymagania ogólne” pkt 9.

9.2. Cena jednostki obmiarowej

Cena 1 m² wykonanej warstwy mrozoochronnej dla poszczególnych grubości obejmuje:

- prace pomiarowe i przygotowawcze,
- zakup , dostarczenie i rozłożenie na uprzednio przygotowanym podłożu warstwy materiału o grubości i jakości określonej w dokumentacji projektowej i specyfikacji technicznej,
- wyrównanie ułożonej warstwy do wymaganego profilu,
- zagęszczenie wyprofilowanej warstwy,
- przeprowadzenie pomiarów i badań laboratoryjnych, wymaganych w specyfikacji technicznej,
- utrzymanie warstwy
- wykonanie i demontaż oznakowania na czas robót

10. PRZEPISY ZWIĄZANE

10.1. Normy

- | | | |
|----|---------------|---|
| 1. | PN-B-04481 | Grunty budowlane. Badania próbek gruntu |
| 2. | PN-B-06714-17 | Kruszywa mineralne. Badania. Oznaczanie wilgotności |
| 3. | PN-B-11111 | Kruszywo mineralne. Kruszywo naturalne do nawierzchni drogowych . Żwir i mieszanka |
| 4. | PN-B-11112 | Kruszywo mineralne. Kruszywo łamane do nawierzchni drogowych |
| 5. | PN-B-11113 | Kruszywa mineralne. Kruszywo naturalne do nawierzchni drogowych. Piasek |
| 6. | BN-64/8931-02 | Drogi samochodowe. Oznaczanie modułu odkształcenia nawierzchni podatnych i podłoża przez obciążenie płytą |
| 7. | BN-68/8931-04 | Drogi samochodowe. Pomiar równości nawierzchni planografem i łątą |
| 8. | BN-77/8931-12 | Oznaczanie wskaźnika zagęszczenia gruntu |

D-08.01.01

KRAWĘŻNIKI BETONOWE

1. WSTĘP

1.1. Przedmiot SST

Przedmiotem niniejszej szczegółowej specyfikacji technicznej (SST) są wymagania dotyczące wykonania i odbioru robót związanych z ustawieniem krawężników betonowych w ramach zadania :

Przebudowa mostu drogowego w ciągu drogi powiatowej nr 3143D km 5+885 nad potokiem Gruda w miejscowości Ożary .

1.2. Zakres stosowania SST

Szczegółowa specyfikacja techniczna stanowi dokument przetargowy i kontraktowy przy zleceniu i realizacji robót wymienionych w punkcie 1.1 .

1.3. Zakres robót objętych SST

Ustalenia zawarte w niniejszej specyfikacji dotyczą zasad prowadzenia robót związanych z ustawieniem krawężników betonowych o przekroju 15x30 ustawianych na ławie betonowej z oporem.

1.4. Określenia podstawowe

1.4.1. Krawężniki betonowe - prefabrykowane belki betonowe ograniczające chodniki dla pieszych, pasy dzielące, wyspy kierujące oraz nawierzchnie drogowe.

1.4.2. Pozostałe określenia podstawowe są zgodne z obowiązującymi, odpowiednimi polskimi normami i z definicjami podanymi w SST D-M-U-00.00.00 „Wymagania ogólne” pkt 1.4.

1.5. Ogólne wymagania dotyczące robót

Ogólne wymagania dotyczące robót podano w SST D-M-U-00.00.00 „Wymagania ogólne” pkt 1.5.

2. MATERIAŁY

2.1. Ogólne wymagania dotyczące materiałów

Ogólne wymagania dotyczące materiałów, ich pozyskiwania i składowania, podano w SST D-M-U-00.00.00 „Wymagania ogólne” pkt 2.

2.2. Stosowane materiały

Materiałami stosowanymi są:

- prefabrykowane krawężniki betonowe typu U - uliczne
- piasek na podsypkę i do zapraw,
- cement do podsypki i zapraw,
- woda,
- materiały do wykonania ławy pod krawężniki.

2.3. Krawężniki betonowe - klasyfikacja

Klasyfikacja jest zgodna z BN-80/6775-03/01 [14].

2.3.2. Rodzaje

W zależności od kształtu przekroju poprzecznego rozróżnia się następujące rodzaje krawężników betonowych:

- prostokątne ścięte - rodzaj „a”,

2.3.3. Odmiany

Stosowane są krawężniki , odmiany:

- 1 - krawężnik betonowy jednowarstwowy,

2.3.4. Gatunki

Stosowane są krawężniki betonowe - gatunku 1 - G1,

Przykład oznaczenia krawężnika betonowego ulicznego (U), ściętego (a), jednowarstwowego (1) o wymiarach 15 x 30 x 100 cm, gat. 1: Ua-1/15/30/100 BN-80/6775-03/04 [15].

2.4. Krawężniki betonowe - wymagania techniczne

2.4.1. Kształt i wymiary

Wymiary krawężników betonowych podano w tablicy 1.

Dopuszczalne odchyłki wymiarów krawężników betonowych podano w tablicy 2.

Stosowane są :

- 1) krawężnik rodzaju „a

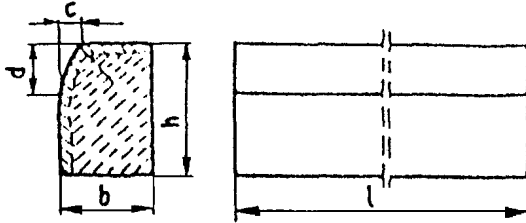

Rys. 1. Wymiarowanie krawężników

Tablica 1. Wymiary krawężników betonowych

Typ krawężnika	Rodzaj krawężnika	Wymiary krawężników, cm					
		L	b	H	c	d	r
U - uliczny	a	100	15	30	min. 3 max. 5	min. 12 max. 15	1,0

Tablica 2. Dopuszczalne odchyłki wymiarów krawężników betonowych

Rodzaj wymiaru	Dopuszczalna odchyłka, mm
	Gatunek 1
l	± 8
b, h	± 3

2.4.2. Dopuszczalne wady i uszkodzenia

Powierzchnie krawężników betonowych powinny być bez rys, pęknięć i ubytków betonu, o fakturze z formy lub zatartej. Krawędzie elementów powinny być równe i proste.

Dopuszczalne wady oraz uszkodzenia powierzchni i krawędzi elementów, zgodnie z BN-80/6775-03/01 [14], nie powinny przekraczać wartości podanych w tablicy 3.

Tablica 3. Dopuszczalne wady i uszkodzenia krawężników betonowych

Rodzaj wad i uszkodzeń		Dopuszczalna wielkość wad i uszkodzeń
		Gatunek 1
Wklęsłość lub wypukłość powierzchni krawężników w mm		2
Szczerby i uszkodzenia krawędzi i naroży	ograniczających powierzchnie górne (ścieralne), mm	niedopuszczalne
	ograniczających pozostałe powierzchnie:	
	- liczba max	2
	- długość, mm, max	20
	- głębokość, mm, max	6

2.4.3. Składowanie

Krawężniki betonowe mogą być przechowywane na składowiskach otwartych, posegregowane według typów, rodzajów, odmian, gatunków i wielkości.

Krawężniki betonowe należy układać z zastosowaniem podkładek i przekładek drewnianych o wymiarach: grubość 2,5 cm, szerokość 5 cm, długość min. 5 cm większa niż szerokość krawężnika.

2.4.4. Beton i jego składniki

2.4.4.1. Beton do produkcji krawężników

Do produkcji krawężników należy stosować beton wg PN-B-06250 [2] - B 30.

Beton użyty do produkcji krawężników powinien charakteryzować się:

- nasiąkliwością, poniżej 4%,
- ścieralnością na tarczy Boehmego, dla gatunku 1: 3 mm, dla gatunku 2: 4 mm,
- mrozoodpornością i wodoszczelnością, zgodnie z normą PN-B-06250 [2].

2.4.4.2. Cement

Cement stosowany do betonu powinien być cementem portlandzkim klasy nie niższej niż „42,5” wg PN-B-19701 [10].

Przechowywanie cementu powinno być zgodne z BN-88/6731-08 [12].

2.4.4.3. Kruszywo

Kruszywo powinno odpowiadać wymaganiom PN-B-06712 [5].

Kruszywo należy przechowywać w warunkach zabezpieczających je przed zanieczyszczeniem, zmieszaniem z kruszywami innych asortymentów, gatunków i marek.

2.4.4.4. Woda

Woda powinna być odmiany „1” i odpowiadać wymaganiom PN-B-32250 [11].

2.5. Materiały na podsypkę i do zapraw

Piasek na podsypkę cementowo-piaskową powinien odpowiadać wymaganiom PN-B-06712 [5],

Cement na podsypkę i do zapraw : cementowej i cementowo-piaskowej powinien być cementem portlandzkim klasy nie mniejszej niż „32,5”, odpowiadający wymaganiom PN-B-19701 [10].

Woda powinna być odmiany „1” i odpowiadać wymaganiom PN-B-32250 [11].

2.6. Materiały na ławy

Do wykonania ław pod krawężniki należy stosować, dla:

- ławy betonowej - beton klasy B 10, wg PN-B-06250 [2], którego składniki powinny odpowiadać wymaganiom punktu 2.4.4,

3. SPRZĘT

3.1. Ogólne wymagania dotyczące sprzętu

Ogólne wymagania dotyczące sprzętu podano w SST D-M-U-00.00.00 „Wymagania ogólne” pkt 3.

3.2. Sprzęt

Roboty wykonuje się ręcznie przy zastosowaniu:

- betoniarek do wytwarzania betonu i zapraw oraz przygotowania podsypki cementowo-piaskowej,
- wibratorów płytowych, ubijaków ręcznych lub mechanicznych.

4. TRANSPORT

4.1. Ogólne wymagania dotyczące transportu

Ogólne wymagania dotyczące transportu podano w SST D-00.00.00 „Wymagania ogólne” pkt 4.

4.2. Transport krawężników betonowych

Krawężniki betonowe mogą być przewożone dowolnymi środkami transportowymi.

Krawężniki betonowe układać należy na środkach transportowych w pozycji pionowej z nachyleniem w kierunku jazdy.

Krawężniki powinny być zabezpieczone przed przemieszczeniem się i uszkodzeniami w czasie transportu, a górna warstwa nie powinna wystawać poza ściany środka transportowego więcej niż 1/3 wysokości tej warstwy.

4.3. Transport pozostałych materiałów

Transport cementu powinien się odbywać w warunkach zgodnych z BN-88/6731-08 [12].

Kruszywa można przewozić dowolnym środkiem transportu, w warunkach zabezpieczających je przed zanieczyszczeniem i zmieszaniem z innymi materiałami. Podczas transportu kruszywa powinny być zabezpieczone przed wysypianiem, a kruszywo drobne - przed rozpyleniem.

5. WYKONANIE ROBÓT

5.1. Ogólne zasady wykonania robót

Ogólne zasady wykonania robót podano w SST D-M-U-00.00.00 „Wymagania ogólne” pkt 5.

5.2. Roboty przygotowawcze

Przed przystąpieniem do wykonania ścieku należy wytyczyć linię krawężnika zgodnie z dokumentacją projektową.

5.2. Wykonanie koryta pod ławy

Koryto pod ławy należy wykonywać zgodnie z PN-B-06050 [1].

Wymiary wykopu powinny odpowiadać wymiarom ławy w planie z uwzględnieniem w szerokości dna wykopu ew. konstrukcji szalunku.

Wskaźnik zagęszczenia dna wykonanego koryta pod ławę powinien wynosić co najmniej 0,97 według normalnej metody Proctora.

5.3. Wykonanie ław

Wykonanie ław powinno być zgodne z BN-64/8845-02 [16].

5.3.1. Ława betonowa

Ławy betonowe z oporem wykonuje się w deskowaniu. Beton rozścielony w deskowaniu lub bezpośrednio w korycie powinien być wyrównywany warstwami. Betonowanie ław należy wykonywać zgodnie z wymaganiami PN-B-06251 [3]. Z uwagi na bardzo mały zakres robót nie przewiduje się wykonania szczelin dylatacyjnych na długości ławy pod krawężniki.

5.4. Ustawienie krawężników betonowych

5.4.1. Zasady ustawiania krawężników

Światło (odległość górnej powierzchni krawężnika od nawierzchni lub ścieku) powinno być zgodne z ustaleniami dokumentacji projektowej.

Zewnętrzna ściana krawężnika powinna być po ustawieniu krawężnika podparta oporem ławy betonowej.

Ustawienie krawężników powinno być zgodne z BN-64/8845-02 [16].

5.4.2. Ustawienie krawężników na ławie betonowej

Ustawianie krawężników na ławie betonowej wykonuje się na podsypce cementowo-piaskowej o grubości po zagęszczeniu zgodnej z dokumentacją projektową.

5.4.3. Wypełnianie spoin

Spoiny krawężników nie powinny przekraczać szerokości 1 cm. Spoiny należy wypełnić zaprawą cementowo-piaskową, przygotowaną w stosunku 1:2. Zalewanie spoin krawężników zaprawą cementowo-piaskową stosuje się wyłącznie do krawężników ustawionych na ławie betonowej.

Spoiny krawężników przed zalaniem zaprawą należy oczyścić i zmyć wodą. Dla zabezpieczenia przed wpływami temperatury krawężniki ustawione na podsypce cementowo-piaskowej i o spoinach zalanych zaprawą należy zalewać co 50 m bitumiczną masą zalewową nad szczeliną dylatacyjną ławy.

6. KONTROLA JAKOŚCI ROBÓT

6.1. Ogólne zasady kontroli jakości robót

Ogólne zasady kontroli jakości robót podano w SST D-M-U-00.00.00 „Wymagania ogólne” pkt 6.

6.2. Badania przed przystąpieniem do robót

6.2.1. Badania krawężników

Przed przystąpieniem do robót Wykonawca powinien wykonać badania materiałów przeznaczonych do ustawienia krawężników betonowych i przedstawić wyniki tych badań Inżynierowi do akceptacji.

Sprawdzenie wyglądu zewnętrznego należy przeprowadzić na podstawie oględzin elementu przez pomiar i policzenie uszkodzeń występujących na powierzchniach i krawędziach elementu zgodnie z wymaganiami tablicy 3. Pomiary długości i głębokości uszkodzeń należy wykonać za pomocą przymiaru stalowego lub suwmiarki z dokładnością do 1 mm, zgodnie z ustaleniami PN-B-10021 [6].

Sprawdzenie kształtu i wymiarów elementów należy przeprowadzić z dokładnością do 1 mm przy użyciu suwmiarki oraz przymiaru stalowego lub taśmy zgodnie z wymaganiami tablicy 1 i 2. Sprawdzenie kątów prostych w narożach elementów wykonuje się przez przyłożenie kątownika do badanego naroża i zmierzenia odchyłek z dokładnością do 1 mm.

6.2.2. Badania pozostałych materiałów

Badania pozostałych materiałów stosowanych przy ustawianiu krawężników betonowych powinny obejmować wszystkie właściwości, określone w normach podanych dla odpowiednich materiałów w pkt 2.

6.3. Badania w czasie robót

6.3.1. Sprawdzenie koryta pod ławę

Należy sprawdzać wymiary koryta oraz zagęszczenie podłoża na dnie wykopu.

Zagęszczenie podłoża powinno być zgodne z pkt 5.2.

Zakres przeprowadzanych badań podano w SST D-04.01.01 „Podłoże wraz zagęszczeniem i profilowaniem”

6.3.2. Sprawdzenie ław

Przy wykonywaniu ław badaniu podlegają:

- a) Zgodność profilu podłużnego górnej powierzchni ław z dokumentacją projektową.
Profil podłużny górnej powierzchni ławy powinien być zgodny z projektowaną niweletą. Dopuszczalne odchylenia mogą wynosić ± 1 cm dla całej długości ławy.
- b) Wymiary ław.
Wymiary ław należy sprawdzić w dwóch dowolnie wybranych punktach. Tolerancje wymiarów wynoszą:
 - dla wysokości $\pm 10\%$ wysokości projektowanej,
 - dla szerokości $\pm 10\%$ szerokości projektowanej.Prześwit pomiędzy górną powierzchnią ławy i przyłożoną łatą nie może przekraczać 1 cm.
- c) Odchylenie linii ław od projektowanego kierunku.
Dopuszczalne odchylenie linii ław od projektowanego kierunku nie może przekraczać ± 1 cm.

6.3.3. Sprawdzenie ustawienia krawężników

Przy ustawianiu krawężników należy sprawdzać:

- a) dopuszczalne odchylenia linii krawężników w poziomie od linii projektowanej, które wynosi ± 1 cm dla całej długości ustawionego krawężnika,
- b) dopuszczalne odchylenie niwelety górnej płaszczyzny krawężnika od niwelety projektowanej, które wynosi ± 1 cm dla całej długości ustawionego krawężnika,
- c) równość górnej powierzchni krawężników, sprawdzane przez przyłożenie w dwóch punktach na długości krawężnika, trzymetrowej łaty, przy czym prześwit pomiędzy górną powierzchnią krawężnika i przyłożoną łatą nie może przekraczać 1 cm,
- d) dokładność wypełnienia spoin bada się na całej długości ustawionych krawężników. Spoiny muszą być wypełnione całkowicie na pełną głębokość.

7. OBMIAR ROBÓT

7.1. Ogólne zasady obmiaru robót

Ogólne zasady obmiaru robót podano w SST D-M-U-00.00.00 „Wymagania ogólne” pkt 7.

7.2. Jednostka obmiarowa

Jednostką obmiarową jest m (metr) dla :

- krawężnika betonowego ulicznego ustawionego na ławie betonowej z oporem

8. ODBIÓR ROBÓT

8.1. Ogólne zasady odbioru robót

Ogólne zasady odbioru robót podano w SST D-M-U-00.00.00 „Wymagania ogólne” pkt 8.

Roboty uznaje się za wykonane zgodnie z dokumentacją projektową, SST i wymaganiami Inżyniera, jeżeli wszystkie pomiary i badania z zachowaniem tolerancji wg pkt 6 dały wyniki pozytywne.

8.2. Odbiór robót zanikających i ulegających zakryciu

Odbiorowi robót zanikających i ulegających zakryciu podlegają:

- wykonanie ławy,
- wykonanie podsypki.

9. PODSTAWA PŁATNOŚCI

9.1. Ogólne ustalenia dotyczące podstawy płatności

Ogólne ustalenia dotyczące podstawy płatności podano w SST D-00.00.00 „Wymagania ogólne” pkt 9.

9.2. Cena jednostki obmiarowej

Cena wykonania 1 m robót wymienionych w pkt. 7.2 obejmuje:

- prace pomiarowe i roboty przygotowawcze,
- zakup materiałów (krawężników) i dostarczenie na miejsce wbudowania,
- wykonanie szalunku dla ław z oporem,
- wykonanie ławy betonowej z oporem,
- wykonanie podsypki,
- ustawienie krawężników na podsypce (cementowo-piaskowej),
- wypełnienie spoin krawężników zaprawą,
- przeprowadzenie badań i pomiarów wymaganych w specyfikacji technicznej
- wykonanie geodezyjnych pomiarów powykonawczych

10. Przepisy związane

10.1. Normy

- | | | |
|-----|------------------|--|
| 1. | PN-B-06050 | Roboty ziemne budowlane |
| 2. | PN-B-06250 | Beton zwykły |
| 3. | PN-B-06251 | Roboty betonowe i żelbetowe |
| 4. | PN-B-06711 | Kruszywo mineralne. Piasek do betonów i zapraw |
| 5. | PN-B-06712 | Kruszywa mineralne do betonu zwykłego |
| 6. | PN-B-10021 | Prefabrykaty budowlane z betonu. Metody pomiaru cech geometrycznych |
| 7. | PN-B-11111 | Kruszywa mineralne. Kruszywa naturalne do nawierzchni drogowych. Żwir i mieszanka |
| 8. | PN-B-11112 | Kruszywa mineralne. Kruszywo łamane do nawierzchni drogowych |
| 9. | PN-B-11113 | Kruszywa mineralne. Kruszywa naturalne do nawierzchni drogowych. Piasek |
| 10. | PN-B-19701 | Cement. Cement powszechnego użytku. Skład, wymagania i ocena zgodności |
| 11. | PN-B32250 | Materiały budowlane. Woda do betonów i zapraw |
| 12. | BN-88/6731-08 | Cement. Transport i przechowywanie |
| 13. | BN-80/6775-03/01 | Prefabrykaty budowlane z betonu. Elementy nawierzchni dróg, ulic, parkingów i torowisk tramwajowych. Wspólne wymagania i badania |
| 14. | BN-80/6775-03/04 | Prefabrykaty budowlane z betonu. Elementy nawierzchni dróg, ulic, parkingów i torowisk tramwajowych. Krawężniki i obrzeża chodnikowe |
| 15. | BN-64/8845-02 | Krawężniki uliczne. Warunki techniczne ustawiania i odbioru. |

10.2. Inne dokumenty

17. Katalog powtarzalnych elementów drogowych (KPED), Transprojekt - Warszawa, 1979 i 1982 r.

D.08.01.02

KRAWĘŻNIKI KAMIENNE

1. WSTĘP

1.1. Przedmiot SST

Przedmiotem niniejszej szczegółowej specyfikacji technicznej (SST) są wymagania dotyczące wykonania i odbioru robót związanych z ustawieniem krawężników betonowych w ramach zadania :

Przebudowa mostu drogowego w ciągu drogi powiatowej nr 3143D km 5+885 nad potokiem Gruda w miejscowości Ożary .

1.2. Zakres stosowania SST

Szczegółowa specyfikacja techniczna stanowi dokument przetargowy i kontraktowy przy zleceniu i realizacji robót wymienionych w punkcie 1.1 .

1.3. Zakres robót objętych SST

Ustalenia zawarte w niniejszej specyfikacji dotyczą zasad prowadzenia robót związanych z ustawieniem krawężników kamiennych o przekroju 16x18 ustawianych na płycie pomostowej na izolacji i na ławie z grysu obtoczonego asfaltem gr. 6 cm.

1.4. Określenia podstawowe

1.4.1. Krawężniki kamienne - belki kamienne ograniczające chodniki dla pieszych, pasy dzielące, wyspy kierujące oraz nawierzchnie drogowe.

1.4.2. Pozostałe określenia podstawowe są zgodne z obowiązującymi, odpowiednimi polskimi normami i z definicjami podanymi w SST D-M-U-00.00.00 „Wymagania ogólne” pkt 1.4.

1.5. Ogólne wymagania dotyczące robót

Ogólne wymagania dotyczące robót podano w SST D-M-U-00.00.00 „Wymagania ogólne” pkt 1.5.

2. MATERIAŁY

2.1. Ogólne wymagania dotyczące materiałów

Ogólne wymagania dotyczące materiałów, ich pozyskiwania i składowania, podano w SST D-M-U-00.00.00 „Wymagania ogólne” pkt 2.

2.2. Stosowane materiały

Materiałami stosowanymi do wykonania krawężników kamiennych są:

- krawężniki odpowiadające wymaganiom BN-66/6775-01 [9],
- piasek na podsypkę,
- cement do podsypki cementowo-piaskowej i zaprawy,
- woda,

oraz materiały do wykonania odpowiedniego rodzaju ław pod ustawienie krawężników, zgodnie z OST D-08.01.01 „Krawężniki betonowe”.

2.3. Krawężniki kamienne - klasyfikacja

2.3.1. Typy

W zależności od przeznaczenia rozróżnia się trzy typy krawężników:

- U - uliczne,
- M - mostowe,
- D - drogowe.

2.3.2. Rodzaje

W zależności od kształtu przekroju poprzecznego, względnie od faktury obróbki powierzchni widocznych, rozróżnia się w każdym z typów dwa rodzaje krawężników: A i B.

2.3.3. Wielkości

W zależności od wymiaru wysokości krawężnika rozróżnia się następujące wielkości:
krawężnik uliczny o wysokości 35 i 25 cm,

krawężnik mostowy o wysokości 23 i 18 cm,
krawężnik drogowy o wysokości 22 cm.

2.3.4. Klasy

W zależności od cech fizycznych i wytrzymałościowych materiału kamiennego, użytego do wyrobu krawężników, rozróżnia się trzy klasy:

klasa I,
klasa II,
klasa III.

Przykład oznaczenia krawężnika kamiennego ulicznego prostego (UP) rodzaju B, wielkości 35, klasy II: krawężnik UPB35II BN-66/6775-01 [9].

2.4. Krawężniki kamienne - wymagania techniczne

2.4.1. Cechy fizyczne i wytrzymałościowe

Materiałem do wyrobu krawężników są bloki kamienne ze skał magmowych, osadowych lub metamorficznych, klasy I i II wg BN-62/6716-04 [8] o cechach fizycznych i wytrzymałościowych określonych w tabelicy 1.

Tablica 1. Cechy fizyczne i wytrzymałościowe krawężników kamiennych

Lp.	Cechy fizyczne i wytrzymałościowe	Klasa		
		I	II	III
1	Wytrzymałość na ściskanie w stanie powietrzno-suchym, w kg/cm^2 , co najmniej	1200	1000	600
2	Ścieralność na tarczy Boehmego, w cm, nie więcej niż	0,25	0,5	0,75
3	Wytrzymałość na uderzenia, ilość uderzeń, nie mniej niż	13	9	6
4	Nasiąkliwość wodą, w %, nie więcej niż	0,5	1,5	3,0
5	Odporność na zamrażanie, w cyklach	nie bada się	całkowita wg PN-B-01080 [1]	dobra wg PN-B-01080 [1]

2.4.2. Kształt i wymiary

Kształt krawężników mostowych podano na rysunkach 1 i 2, a wymiary w tabelicy 1.

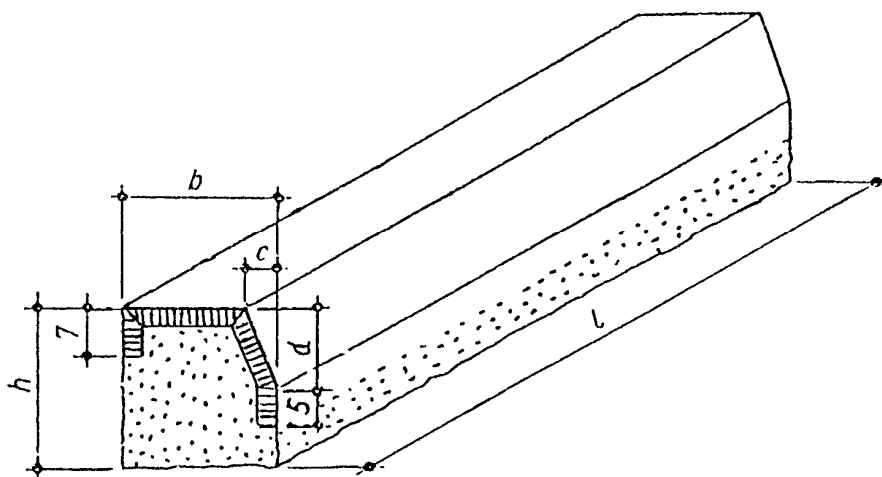

Rys. 1. Krawężnik mostowy rodzaju A

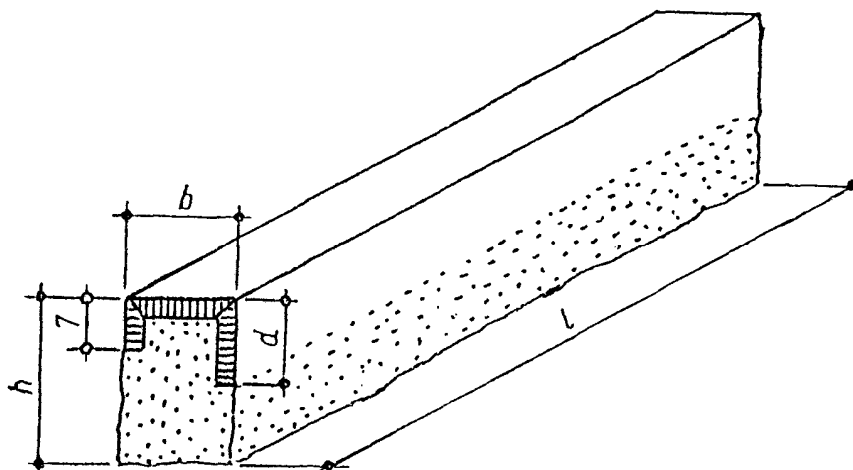

Rys. 2. Krawężnik mostowy rodzaju B

Tablica 1. Wymiary krawężników mostowych

Wymiar (w cm)	Rodzaj				Dopuszczalne odchyłki, cm	
	A		B			
h	23	18	23	18	± 2	
b	20	20	15	15	± 0,3	
c	4	4	-	-	± 0,2	
d	12	10	12	10	dla A: ± 0,2	dla B: ± 2,0
l	od 80 do 200				-	

2.4.3. Wygląd zewnętrzny

W ocenie wyglądu zewnętrznego krawężników kamiennych - ulicznych, mostowych i drogowych, należy brać pod uwagę ustalenia normy BN-66/6775-01 [9].

2.5. Dopuszczalne wady i uszkodzenia

Dopuszczalne wady i uszkodzenia dla wszystkich typów krawężników kamiennych podaje tablica 2.

Tablica 2. Dopuszczalne wady i uszkodzenia

Rodzaj uszkodzeń	Typy krawężników				
	Uliczne		Mostowe	Drogowe	
	proste	łukowe		rodzaj „A”	rodzaj „B”
skrzywienie (wichrowatość powierzchni)	licowych	0,3 cm			0,5 cm
	bocznych	nie sprawdza się			
	stykowych		0,2 cm	0,3 cm	
	spodu	nie sprawdza się			
wady obróbki powierzchni (wgłębienia)	licowych	dopuszcza się na długości 1 m danej powierzchni jedno wgłębienie wielkości do 5 cm ² , nie głębsze niż 0,5 cm, nie wynikające z techniki wykonania faktury			
	bocznych	wgłębienie do 1,5 cm dopuszcza się bez ograniczeń. Wypukłość poza lico pasa obrobionego na powierzchni przedniej (od strony jezdni) niedo-			

i wypukłości)		puszczalne. Na powierzchni tylnej (od strony chodnika) dopuszcza się wypukłości poza lico pasa obrobionego do 3 cm		nie sprawdza się
	stykowych	w obrębie pasa dłutowanego wgłębienia niedopuszczalne, pozostała część powierzchni nie podlega sprawdzeniu		
	spodu	nie sprawdza się		
szczyrby i uszkodzenia krawędzi i naroży	ilość w przeliczeniu na 1 m	3	5	
	długość	0,5 cm	1 cm	
	głębokość	0,3 cm	0,5 cm	
odchyłki od kąta prostego	0,2 cm na długości powierzchni		0,3 cm na długości pow.	
odchyłki w krzywiznie łuku	-	1,0 cm	-	

2.6. Przechowywanie krawężników

Krawężniki mogą być przechowywane na składowiskach otwartych, posegregowane wg typów, rodzajów, odmian i wielkości.

Krawężniki uliczne, mostowe i drogowe typu „A” należy układać na powierzchniach spodu, w szeregu na podkładkach drewnianych.

Dopuszcza się składowanie krawężników prostych w kilku warstwach, przy zastosowaniu drewnianych podkładek pomiędzy poszczególnymi warstwami, przy czym suma wysokości warstw nie powinna przekraczać 1,2 m.

Krawężnik drogowy rodzaju „B” dozwala się układać w stosy, bez przekładek drewnianych, przy czym wysokość stosów nie powinna przekraczać 1,4 m.

2.7. Materiały na podsypkę i do zapraw

2.7.1. Piasek

Piasek na podsypkę cementowo-piaskową powinien odpowiadać wymaganiom PN-B-06712 [4], a do zaprawy cementowo-piaskowej PN-B-06711 [3].

2.7.2. Cement

Cement stosowany do zaprawy cementowej i do podsypki cementowo-piaskowej powinien być cementem portlandzkim klasy nie niższej niż „32,5” odpowiadający wymaganiom PN-B-19701 [6].

2.7.3. Woda

Woda powinna być odmiany „1” i odpowiadać wymaganiom PN-B-32250 [7].

2.8. Materiały na ławy i masa zalewowa

Materiały na ławy i masa zalewowa powinny odpowiadać wymaganiom podanym w OST D-08.01.01 „Krawężniki betonowe” pkt 2.

3. SPRZĘT

3.1. Ogólne wymagania dotyczące sprzętu

Ogólne wymagania dotyczące sprzętu podano w SST D-M-U-00.00.00 „Wymagania ogólne” pkt 3.

3.2. Sprzęt

Roboty wykonuje się ręcznie przy zastosowaniu:

- otaczarek asfaltem grysu ,

4. TRANSPORT

4.1. Ogólne wymagania dotyczące transportu

Ogólne wymagania dotyczące transportu podano w SST D-00.00.00 „Wymagania ogólne” pkt 4.

4.2. Transport krawężników

Krawężniki kamienne mogą być przewożone dowolnymi środkami transportowymi.

Krawężniki należy układać na podkładach drewnianych, rzędami, długością w kierunku jazdy środka transportowego.

Krawężnik uliczny i mostowy oraz krawężnik drogowy rodzaju „A” może być przewożony tylko w jednej warstwie.

W celu zabezpieczenia powierzchni obrobionych przed bezpośrednim stykiem, należy je do transportu zabezpieczyć przekładkami splecionymi ze słomy lub wełny drzewnej, przy czym grubość tych przekładek nie powinna być mniejsza niż 5 cm.

Krawężniki drogowe rodzaju „B” można przewozić bez dodatkowego zabezpieczenia, układać w dwu lub więcej warstwach, nie wyżej jednak jak do wysokości ścian bocznych środka transportowego.

4.3. Transport pozostałych materiałów

Transport kruszyw do wykonania ław i na podsypkę powinien odpowiadać wymaganiom wg SST D-08.01.01 „Krawężniki betonowe”.

5. WYKONANIE ROBÓT

5.1. Ogólne zasady wykonania robót

Ogólne zasady wykonania robót podano w SST D-M-00.00.00 „Wymagania ogólne” pkt 5.

5.3. Wykonanie ław

Wykonanie ław powinno być zgodne z warunkami podanymi w SST D-08.01.01 „Krawężniki betonowe” pkt 5.

5.4. Ustawienie krawężników kamiennych

Ustawianie krawężników kamiennych i wypełnianie spoin powinno być zgodne z warunkami podanymi w SST D-08.01.01 „Krawężniki betonowe” pkt 5.

6. KONTROLA JAKOŚCI ROBÓT

6.1. Ogólne zasady kontroli jakości robót

Ogólne zasady kontroli jakości robót podano w SST D-M-00.00.00 „Wymagania ogólne” pkt 6.

6.2. Badania przed przystąpieniem do robót

6.2.1. Badania krawężników

Przed przystąpieniem do robót Wykonawca powinien wykonać badania materiałów przeznaczonych do ustawienia krawężników kamiennych i przedstawić wyniki tych badań Inżynierowi do akceptacji.

6.2.1. Badania krawężników

Badania krawężników kamiennych obejmują:

- sprawdzenie cech zewnętrznych,
- badania laboratoryjne.

Sprawdzenie cech zewnętrznych obejmuje:

- sprawdzenie kształtu, wymiarów i wyglądu zewnętrznego,
- sprawdzenie wad i uszkodzeń.

Badanie laboratoryjne obejmuje:

- badanie nasiąkliwości wodą,
- badanie odporności na zamrażanie,
- badanie wytrzymałości na ściskanie,
- badanie ścieralności na tarczy Boehmego,
- badanie wytrzymałości na uderzenie.

Sprawdzenie cech zewnętrznych należy przeprowadzać przy każdorazowym odbiorze partii krawężników. Badanie laboratoryjne należy przeprowadzać na polecenie Inżyniera na próbkach materiału kamiennego, z którego wykonano krawężniki, a w przypadkach spornych - na próbkach wyciętych z zakwestionowanych krawężników, zgodnie z wymaganiami tablicy 1.

W skład partii przeznaczonej do badań powinny wchodzić krawężniki jednakowego typu, klasy, rodzaju, odmiany i wielkości. Wielkość partii nie powinna przekraczać 400 sztuk.

W przypadku przedstawienia większej ilości krawężników, należy dostawę podzielić na partie składające się co najwyżej z 400 sztuk.

Pobieranie próbek materiału kamiennego należy przeprowadzać wg PN-B-06720 [5].

Sprawdzenie kształtu i wymiarów należy przeprowadzać poprzez oględziny zewnętrzne zgodnie z wymaganiami tablicy 2, 3 lub 4 oraz pomiar przy pomocy linii z podziałką milimetrową z dokładnością do 0,1 cm.

Sprawdzenie równości powierzchni obrobionych przewodzących należy przy pomocy linii metalowej, ustawionej wzdłuż krawędzi i po przekątnych sprawdzanej powierzchni oraz pomiar odchyleń z dokładnością do 0,1 cm, zgodnie z wymaganiami tablicy 2.

Sprawdzenie krawędzi prostych przewodzących należy przy pomocy linii metalowej.

Sprawdzenie szczyb i uszkodzeń przewodzących należy poprzez oględziny zewnętrzne, policzenie ilości szczyb i uszkodzeń oraz pomiar ich wielkości z dokładnością do 0,1 cm, zgodnie z wymaganiami tablicy 2.

Sprawdzenie faktury powierzchni przewodzących się wizualnie przez porównanie z wzorem.

Ocenę wyników sprawdzenia cech zewnętrznych oraz ocenę wyników badań laboratoryjnych należy przeprowadzić wg BN-66/6775-01 [9].

6.2.2. Badania pozostałych materiałów

Badania pozostałych materiałów stosowanych przy ustawieniu krawężników kamiennych powinny obejmować wszystkie właściwości, które zostały określone w normach podanych dla odpowiednich materiałów wg pkt 2.

6.3. Badania w czasie robót

W czasie robót należy sprawdzać:

- wykonanie ław z grysu obtoczonego asfaltem,
 - ustawienie krawężników i wypełnienie spoin,
- zgodnie z warunkami określonymi w SST D-08.01.01 „Krawężniki betonowe”.

7. OBMIAR ROBÓT

7.1. Ogólne zasady obmiaru robót

Ogólne zasady obmiaru robót podano w SST D-M-00.00.00 „Wymagania ogólne” pkt 7.

7.2. Jednostka obmiarowa

Jednostką obmiarową jest m (metr) wykonanego krawężnika kamiennego.

8. ODBIÓR ROBÓT

8.1. Ogólne zasady odbioru robót

Ogólne zasady odbioru robót podano w SST D-M-00.00.00 „Wymagania ogólne” pkt 8.

Roboty uznaje się za wykonane zgodnie z dokumentacją projektową, SST i wymaganiami Inżyniera, jeżeli wszystkie pomiary i badania z zachowaniem tolerancji wg pkt 6 dały wyniki pozytywne.

8.2. Odbiór robót zanikających i ulegających zakryciu

Odbiorowi robót zanikających i ulegających zakryciu podlegają:

- wykonanie ławy z grysu obtoczonego asfaltem,

9. PODSTAWA PŁATNOŚCI

9.1. Ogólne ustalenia dotyczące podstawy płatności

Ogólne ustalenia dotyczące podstawy płatności podano w SST D-M-00.00.00 „Wymagania ogólne” pkt 9.

9.2. Cena jednostki obmiarowej

Cena wykonania 1 m krawężnika kamiennego obejmuje:

- prace pomiarowe i roboty przygotowawcze,
- dostarczenie materiałów na miejsce wbudowania,
- wykonanie ławy z grysu obtoczonego asfaltem,
- ustawienie krawężników na ławie z grysu obtoczonego asfaltem,
- wypełnienie spoin,
- przeprowadzenie badań i pomiarów wymaganych w specyfikacji technicznej.

10. PRZEPISY ZWIĄZANE

Normy

- | | | |
|----|------------|--|
| 1. | PN-B-01080 | Kamień dla budownictwa i drogownictwa. Klasyfikacja i zastosowanie |
| 2. | PN-B-06711 | Kruszywa mineralne. Piasek do zapraw budowlanych |
| 3. | PN-B-06712 | Kruszywa mineralne do betonu zwykłego |
| 4. | PN-B-06720 | Pobieranie próbek materiałów kamiennych |

-
5. PN-B-19701 Cement. Cement powszechnego użytku. Skład, wymagania i ocena zgodności
 6. PN-B-32250 Materiały budowlane. Woda do betonów i zapraw
 7. BN-62/6716-04 Kamień dla budownictwa i drogownictwa. Bloki surowe
 8. BN-66/6775-01 Elementy kamienne. Krawężniki uliczne, mostowe i drogowe.