



**Resortowy program rozwoju instytucji
opieki nad dziećmi w wieku do lat 3 „MALUCH” plus 2017**

GMINA PIEKOSZÓW
26-065 Piekoszów, ul. Częstochowska 66 a
woj. świętokrzyskie
tel. (041) 30 04 400, fax (041) 30 62 193
IP 959-14-78-926 Regon 291010599

Piekoszów, 05.07.2017r.

**Zapytanie ofertowe dla zamówienia
o wartości nieprzekraczającej równowartości 30.000 euro**

**1. Zamawiający: Gmina Piekoszów, ul. Częstochowska 66a, 26-065 Piekoszów
NIP 959-14-78-926, numerze REGON 291010599, tel. (041) 30 04 400, fax (041) 30 62 193
zaprasza do złożenia oferty na:**

Zadanie I: Zakup, dostawa i montaż mebli i wyposażenia dla obiektu systemu opieki nad dziećmi do lat 3 – Żłobka Gminnego w Piekoszowie, który obejmuje:

- zakup wyposażenia sali;
- zakup wyposażenia łazienki;
- zakup wyposażenia szatni;
- zakup wyposażenia sypialni;
- zakup wyposażenia pokoju socjalnego;
- zakup wyposażenia pokoju logopedy;
- zakup pomocy dydaktycznych logopedycznych;
- zakup zabawek i pomocy dydaktycznych.

Załącznikiem do zadania pierwszego jest specyfikacja istotnych warunków zamówienia stanowiąca załącznik nr 1 do zapytania ofertowego IRO.271.11.2017.AF

Zadanie II: Zakup, dostawa i montaż zabudowy meblowej pełniącej funkcję socjalno – biurową dla obiektu systemu opieki nad dziećmi do lat 3 – Żłobek Gminnego w Piekoszowie.

Załącznikiem do zadania drugiego jest załącznik nr 2 do zapytania ofertowego IRO.271.11.2017.AF

Zadanie III: Zakup, dostawa, instalacja i uruchomienie sprzętu multimedialnego dla obiektu systemu opieki nad dziećmi do lat 3 – Żłobek Gminny w Piekoszowie.

Załącznikiem do zadania trzeciego jest załącznik nr 3 do zapytania ofertowego IRO.271.11.2017.AF

Zadanie IV: Rozbudowa istniejącego systemu alarmowego wraz z monitoringiem dla obiektu systemu opieki nad dziećmi do lat 3 – Żłobek Gminny w Piekoszowie.

Załącznikiem do zadania czwartego jest załącznik nr 4 do zapytania ofertowego IRO.271.11.2017.AF

2. Termin realizacji zamówienia oraz termin związania ofertą:

- 1) termin realizacji zamówienia: **do 21.08.2017r.**,
- 2) termin związania ofertą: wykonawca jest związany ofertą przez okres 30 dni. Bieg terminu związania ofertą rozpoczyna się wraz z upływem terminu składania ofert.

3. Osobą uprawnioną do kontaktów z wykonawcami jest:

- 1) Agnieszka Foks – tel. 41 300 44 11, e-mail: agnieszka.foks@piekoszow.pl



MALUCH+

*Resortowy program rozwoju instytucji
opieki nad dziećmi w wieku do lat 3 „MALUCH” plus 2017*

4. Sposób przygotowania oferty: należy wypełnić załącznik nr 5 do zapytania ofertowego oraz dołączyć odpowiednio załączniki od 1 do 4 w zależności od ilości zadań, w których Państwo chcecie wziąć udział.

5. Ofertę wraz z załącznikami należy złożyć w Urzędzie Gminy Piekoszów, 26-065 Piekoszów, ul. Częstochowska 66a (I piętro, sekretariat) lub przesłać na adres: Urzędu Gminy Piekoszów do dnia **14.07.2017 do godz. 12:00.**

6. Otwarcie ofert nastąpi w dniu **14.07.2017 r. o godz. 12:15** w siedzibie Urzędu Gminy Piekoszów, pok. Nr 105.

7. Przy wyborze oferty Zamawiający kierować się będzie jednym kryterium :

„cena – 100%”, która dokonywana będzie w niżej określony sposób:

a) maksymalna ilość możliwych do uzyskania punktów: C = 100 pkt.;

b) oferta z najniższą oferowaną ceną „C_N” otrzyma 100 pkt.;

c) każda inna oferta „C_{OB}” otrzyma ilość punktów wynikającą z wyliczenia wg wzoru:

d) 100 (max liczba punktów w ocenianej pozycji)

$$C = \frac{C_N}{C_{OB}} \times$$

e) Gdzie:

f) C - ilość punktów przyznanych Wykonawcy w kryterium cena

g) C_N - najniższa zaoferowana cena, spośród wszystkich ofert nie podlegających odrzuceniu

h) C_{OB} – cena zaoferowana w ofercie badanej

Uwaga:

Przez cenę oferty należy rozumieć cenę brutto za wykonanie przedmiotu zamówienia, podaną przez Wykonawcę w Formularzu oferty.

Cena za wykonanie zamówienia jest ceną ryczałtową i obejmuje wszystkie koszty niezbędne do całkowitego i efektywnego wykonania zamówienia, w tym wszelkie koszty przejazdu oraz koszty materiałów potrzebnych do realizacji zamówienia.

Zamawiający dopuszcza składanie ofert częściowych.

w/z za Kierownika Referatu Inwestycji,
Rolnictwa, Ochrony Środowiska
i Mienia Gminnego

Ewa Kryczka
mgr Ewa Kryczka

SPECYFIKACJA ISTOTNYCH WARUNKÓW ZAMÓWIENIA

*Zakup i dostawa wraz z montażem wyposażenia dla obiektu systemu opieki nad dziećmi do lat 3 –
Żłobka Gminnego w miejscowości Piekoszów, gm. Piekoszów woj. świętokrzyskie*

Zadanie I

- *Zakup wyposażenia sali*
- *Zakup wyposażenia łazienki*
- *Zakup wyposażenia szatni*
- *Zakup wyposażenia sypialni*
- *Zakup wyposażenia pokoju socjalnego*
- *Zakup wyposażenia pokoju logopedy*
- *Zakup pomocy dydaktycznych logopedycznych*
- *Zakup zabawek i pomocy dydaktycznych*

	Lp.	Nazwa	Opis	ilość sztuka/ zestaw/ komplet	Przykładowy rysunek	Wartość brutto
Sala	1	Zestaw meblowy	<p>W skład zestawu wchodzi:</p> <p>a).Pojemnik na kółkach Pojemnik (szer./głęb./wys. 700 x 370 x 430 mm) z aplikacją krzaczka, kolor zielony, Front pojemnika - kolor pomarańczowy wys. 357mm, szer. 700mm</p> <p>b). Nadstawka (szer./głęb./wys. 750 x 400 x 450 mm) z aplikacją palmy, kolor zielony i brązowy (wys. z aplikacją 1170 mm)</p> <p>c).Szafka z aplikacją małpki x 1 - Szafka dwudrzwiowa o wym. 750 x 400 x 880 mm (z aplikacją wysokość 1525 mm) – Aplikacja małpki w kolorze pomarańczowym, żółtym, różowym - 2 półki (3 przestrzenie), zamknięte dwuskrzydłowymi drzwiczkami</p>	1		



UWAGA!

W przypadku gdy zostały wskazane znaki towarowe, patenty lub pochodzenie materiałów i urządzeń, Zamawiający **dopuszcza oferowanie materiałów i urządzeń równoważnych**, pod warunkiem, że zagwarantują one uzyskanie parametrów technicznych i eksploatacyjnych nie gorszych od wskazanych w dokumentacji. Oferując produkty równoważne Wykonawca jest obowiązany wykazać, że oferowany przez niego przedmiot zamówienia jest o tych samych lub lepszych parametrach jakościowych, technicznych, funkcjonalnych i użytkowych wymienionych w specyfikacji istotnych warunków zamówienia, w odniesieniu do przedmiotu zamówienia określonego przez Zamawiającego. Ciężar udowodnienia, że wyrób jest równoważny w stosunku do wymogu określonego przez Zamawiającego spoczywa na składającym ofertę.



MALUCH+

*Resortowy program rozwoju instytucji
opieki nad dziećmi w wieku do lat 3 „MALUCH” plus 2017*

Lp.	Nazwa	Opis	ilość sztuka/ zestaw/ komplet	Przykładowy rysunek	Wartość brutto
		w kolorze żółtym z aplikacjami łapek w kolorze pomarańczowym w płyty MDF 12 mm, przymocowanej do frontu drzwi. d) Regał z aplikacją słoneczka x 1 - Regał otwarty o wym. 750 x 450 x 1580 mm (z aplikacją wysokość 2125 mm) - 4 półki (5 przestrzeni) - aplikacja słoneczka w kolorze żółtym e). Szafka z aplikacją palmy x 1 - Szafka dwudrzwiowa o wym. 750 x 400 x 880 mm (z aplikacją wysokość 1815 mm) - Aplikacja palmy w kolorach zielony, brązowy - 2 półki (3 przestrzenie), zamknięte dwuskrzydłowymi drzwiczkami w kolorze żółtym z aplikacjami konaru palmy i krzaczka odpowiednio w kolorze brązowym i zielonym w kolorze zielonym z płyty MDF 12 mm, przymocowanej do frontu drzwi. f). Szafka z aplikacją wielbłąda x 1 - Szafka o wym. 750 x 400 x 880 mm (z aplikacją wysokość 1630 mm) - Aplikacją wielbłądów kolorze pomarańczowym, czerwonym - 2 półki (3 przestrzenie),			
2	Szafka z papugą	Wykonana z płyty laminowanej w tonacji brzozy, o gr. 18 mm. Szafka z barwnymi aplikacjami. wym. skrzyni 75 x 40 x 87 cm (+ aplikacja 61 cm)	2		
3	Szafki na pojemniki z tkaniną z aplikacjami	W skład zestawu wchodzi: 1 x Regał z aplikacją gruszki o wym. 69 x 40 x 87 cm – Aplikacja gruszki w kolorach - zielony, żółty - 3 półki (4 przestrzenie), 1 x Regał z aplikacją trawy o wym. 69 x 40 x 87 cm – Aplikacja trawy w kolorze zielonym - 3 półki (4 przestrzenie), 1 x Regał z aplikacją ptaszka o wym. 69 x 40 x 87 cm – Aplikacja ptaszka w kolorach -żółty, czerwony, pomarańczowy - 3 półki (4 prze-	1		





UWAGA!

W przypadku gdy zostały wskazane znaki towarowe, patenty lub pochodzenie materiałów i urządzeń, Zamawiający **dopuszcza oferowanie materiałów i urządzeń równoważnych**, pod warunkiem, że zagwarantują one uzyskanie parametrów technicznych i eksploatacyjnych nie gorszych od wskazanych w dokumentacji. Oferując produkty równoważne Wykonawca jest obowiązany wykazać, że oferowany przez niego przedmiot zamówienia jest o tych samych lub lepszych parametrach jakościowych, technicznych, funkcjonalnych i użytkowych wymienionych w specyfikacji istotnych warunków zamówienia, w odniesieniu do przedmiotu zamówienia określonego przez Zamawiającego. Ciężar udowodnienia, że wyrób jest równoważny w stosunku do wymogu określonego przez Zamawiającego spoczywa na składającym ofertę.



MALUCH+

*Resortowy program rozwoju instytucji
opieki nad dziećmi w wieku do lat 3 „MALUCH” plus 2017*

Lp.	Nazwa	Opis	ilość sztuka/ zestaw/ komplet	Przykładowy rysunek	Wartość brutto
		strzenie). W zestawie pojemniki z tkaniny w kolorze.			
4	Pufa Małpka	Miękkie poduchy z bawełnianym pokrowcem. Wypełnienie z pianki. • śr. 35 cm • wys. 30 cm	2		
5	Stół sześciokątny z kolorowym obrzeżem	Blaty stołów wykonane z płyty laminowanej o gr. 18 mm w tonacji klonu. Narożniki łagodnie zaokrąglone i wykończone kolorowym obrzeżem PCV o gr. 2 mm. Stoły z blatem w kształcie: sześciokątnym, z nogami w wysokości: 46.	2		
6	Krzesełko (rozmiar 2)	Krzesełko z siedziskiem i oparciem wykonanym z lakierowanej sklejki bukowej o gr. 6 mm. Stelaż wykonany z profilu kwadratowego o przekroju 20 x 20 mm. Zatycki z tworzywa chronią podłogę przed zarysowaniem.	12		
7	Dywan Miasteczko niebieski	Dywan z wzorem pozwalającym na różnego rodzaju zabawy ruchowe i sytuacyjne. Skład runa 100% PP heat-set frise przędza pojedyncza. Posiada Certyfikat Zgodności - tzn. Attest Higieniczny. wym. 3 x 4 m Pokryty środkiem uniepalniającym.	1		





UWAGA!

W przypadku gdy zostały wskazane znaki towarowe, patenty lub pochodzenie materiałów i urządzeń, Zamawiający **dopuszcza oferowanie materiałów i urządzeń równoważnych**, pod warunkiem, że zagwarantują one uzyskanie parametrów technicznych i eksploatacyjnych nie gorszych od wskazanych w dokumentacji. Oferując produkty równoważne Wykonawca jest obowiązany wykazać, że oferowany przez niego przedmiot zamówienia jest o tych samych lub lepszych parametrach jakościowych, technicznych, funkcjonalnych i użytkowych wymienionych w specyfikacji istotnych warunków zamówienia, w odniesieniu do przedmiotu zamówienia określonego przez Zamawiającego. Ciężar udowodnienia, że wyrób jest równoważny w stosunku do wymogu określonego przez Zamawiającego spoczywa na składającym ofertę.

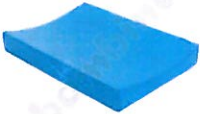

MALUCH+

*Resortowy program rozwoju instytucji
opieki nad dziećmi w wieku do lat 3 „MALUCH” plus 2017*

	Lp.	Nazwa	Opis	ilość sztuka/ zestaw/ komplet	Przykładowy rysunek	Wartość brutto
	8	Aplikacja Lew Aplikacja Wąż	Kolorowe aplikacje z płyty MDF, do zamocowania na ścianę. Stanowią zarówno dekorację sali, jak również panele manipulacyjne usprawniające motorykę ręki dziecka. • wym. 89 x 75,5 cm	2		
Łazienka	1	Szafka przewijak	Szafka - przewijak, wykonana z płyty wiórowej w tonacji buku. Miękki materac (101077) zapewniający wygodę dziecku jest sprzedawany osobno. Liczne przegródki i szuflady pozwalają na przechowywanie niezbędnych akcesoriów do pielęgnacji. wym. 83,6 x 80 x 121 cm wys. blatu 87,5 cm wym. półki 73 x 57 x 23 cm	1		
	2	Materac do przewijaka	Przewijak – materac, wym. 63 x 73 x 10 cm	1		
	3	Dozownik mydła	Dozownik mydła w płynie, wyposażony w okienko kontroli poziomu mydła w dozowniku, zawór niekapek przez plastikowy zamek i klucz, przykręcany do ściany, pojemność 0,5 l	3		
	4	Dozownik na ręczniki Papierowe	Dozownik na ręczniki papierowe ZZ w listkach, wyposażony w wizjer do kontroli ilości ręczników przez plastikowy zamek i klucz, przykręcany do ściany; wielkość listka 25x35 cm, pojemność 400 szt	2		





UWAGA!

W przypadku gdy zostały wskazane znaki towarowe, patenty lub pochodzenie materiałów i urządzeń, Zamawiający **dopuszcza oferowanie materiałów i urządzeń równoważnych**, pod warunkiem, że zagwarantują one uzyskanie parametrów technicznych i eksploatacyjnych nie gorszych od wskazanych w dokumentacji. Oferując produkty równoważne Wykonawca jest obowiązany wykazać, że oferowany przez niego przedmiot zamówienia jest o tych samych lub lepszych parametrach jakościowych, technicznych, funkcjonalnych i użytkowych wymienionych w specyfikacji istotnych warunków zamówienia, w odniesieniu do przedmiotu zamówienia określonego przez Zamawiającego. Ciężar udowodnienia, że wyrób jest równoważny w stosunku do wymogu określonego przez Zamawiającego spoczywa na składającym ofertę.



MALUCH+

*Resortowy program rozwoju instytucji
opieki nad dziećmi w wieku do lat 3 „MALUCH” plus 2017*

	Lp.	Nazwa	Opis	ilość sztuka/ zestaw/ komplet	Przykładowy rysunek	Wartość brutto
	5	Pojemnik na papier toaletowy	Pojemnik wykonany z białego tworzywa ABS. Posiada ozdobne okienko w kolorze niebieskim, które umożliwia kontrolę ilości papieru w pojemniku. Można w nim stosować papier o maksymalnej średnicy roli 19 cm. Pojemnik zamykany na kluczyk.	2		
	6	Kosz na śmieci	Pojemność 25 litrów, wykonany z metalu, uchylna pokrywa, dostosowany do jednorazowych worków	1		
	7	Szafka do dezynfekcji nocników	Szafka typu "wyparzarka" (orientacyjne wymiary: wys.120cm x szer.75cm x gł.55cm)	1		
	8	Półka na nocniki	Regał wiszący z półeczkami, wykonany z płyty laminowanej białej. wym. 104 x 22 x 40 cm	4		
Szatnia	1	Szatnia z wieszakiem, półką na buty i półeczką górną na ubranka	Kolor Buk, bukowa obrzeżówka, kolorowe drzwi.	12		





UWAGA!

W przypadku gdy zostały wskazane znaki towarowe, patenty lub pochodzenie materiałów i urządzeń, Zamawiający **dopuszcza oferowanie materiałów i urządzeń równoważnych**, pod warunkiem, że zagwarantują one uzyskanie parametrów technicznych i eksploatacyjnych nie gorszych od wskazanych w dokumentacji. Oferując produkty równoważne Wykonawca jest obowiązany wykazać, że oferowany przez niego przedmiot zamówienia jest o tych samych lub lepszych parametrach jakościowych, technicznych, funkcjonalnych i użytkowych wymienionych w specyfikacji istotnych warunków zamówienia, w odniesieniu do przedmiotu zamówienia określonego przez Zamawiającego. Ciężar udowodnienia, że wyrób jest równoważny w stosunku do wymogu określonego przez Zamawiającego spoczywa na składającym ofertę.



MALUCH+

*Resortowy program rozwoju instytucji
opieki nad dziećmi w wieku do lat 3 „MALUCH” plus 2017*

	Lp.	Nazwa	Opis	ilość sztuka/ zestaw/ komplet	Przykładowy rysunek	Wartość brutto
Sypialnia	1	Materace	Materace bawełniane, wymiarem dopasowane do łóżeczek przed-szkolnych, wym. 125,5 x 51,5 x 5 cm	12		
Pokój socjalny	1	Szafa metalowa, ubraniowa, 4 drzwiowa	Szafka z dwoma schowkami w pionie, w 2 kolumnach. Wewnątrz komory znajdują się wieszaki na ubrania Typ zamknięcia: zamek cylindryczny z dwoma kluczami Typ osadzenia: szafa osadzona jest na cokole lub nóżkach. Ilość zamykanych drzwiczek - 4 Wieniec wykonane z blachy stalowej gr. 0,8 mm, pozostałe elementy z blachy o gr. 0,6 mm Kolor: niebieski	1		
Pokój logopedyczny	1	Dywan	Dywan z prostym, przejrzystym wzorem. Wymiar 1,4m x 2 m Posiadający Certyfikat Zgodności - tzn. Attest Higieniczny	1		
	2	Drewniana skrzynia na zabawki	Drewniana malowana skrzynia na zabawki z motywem księżniczki.	1		
	3	Szafa wysoka	Szafy wyposażone w półkę i drzwiczki w górnej części oraz 8 szuflad w dolnej. Półki pozwalają na przechowywanie segregatorów. Szuflady zamocowane na solidnych prowadnicach. Wykonane z płyty laminowanej o grubości 18 mm, w odcieniu dąb sonoma z trwałym obrzeżem ABS multiplex o grubości 2 mm. Fronty wykonane z płyty MDF. • wym. 94 x 45 x 189 cm	1		





UWAGA!

W przypadku gdy zostały wskazane znaki towarowe, patenty lub pochodzenie materiałów i urządzeń, Zamawiający **dopuszcza oferowanie materiałów i urządzeń równoważnych**, pod warunkiem, że zagwarantują one uzyskanie parametrów technicznych i eksploatacyjnych nie gorszych od wskazanych w dokumentacji. Oferując produkty równoważne Wykonawca jest obowiązany wykazać, że oferowany przez niego przedmiot zamówienia jest o tych samych lub lepszych parametrach jakościowych, technicznych, funkcjonalnych i użytkowych wymienionych w specyfikacji istotnych warunków zamówienia, w odniesieniu do przedmiotu zamówienia określonego przez Zamawiającego. Ciężar udowodnienia, że wyrób jest równoważny w stosunku do wymogu określonego przez Zamawiającego spoczywa na składającym ofertę.



MALUCH+





*Resortowy program rozwoju instytucji
opieki nad dziećmi w wieku do lat 3 „MALUCH” plus 2017*

	Lp.	Nazwa	Opis	ilość sztuka/ zestaw/ komplet	Przykładowy rysunek	Wartość brutto
	4	Krzesełka (rozmiar 2)	Krzeseła z siedziskiem i oparciem wykonanym z lakierowanej sklejki bukowej o gr. 6 mm. Stelaż został wykonany z profilu kwadratowego o przekroju 20 x 20 mm. Zatycki z tworzywa chronią podłogę przed zarysowaniem. Stelaż w kolorze niebieskim, kolor buk	3		
	5	Szafka z przegródą i półkami	Szafka wyposażona w 8 małych półek. wykonana z płyty laminowanej o gr. 18 mm, w odcieniu dąb sonoma, z obrzeżem PCV • wym. 83,6 x 40 x 104,6 cm	1		
	6	Aplikacja Wróżka	Kolorowe aplikacje z płyty MDF, do zamocowania na ścianę. Stanowią zarówno dekorację sali, jak również panele manipulacyjne usprawniające motorykę ręki dziecka, doczepiane na napy materiałowe skrzydełka i nóżki, a na nich sznurowanki • wym. 75 x 147 cm	1		
	7	Blat trapezowy + komplet nóg	Blat wykonane z płyty laminowanej w odcieniu dąb sonoma, o gr. 18 mm, wykończony trwałym obrzeżem PCV o gr. 2 mm. Blaty mają zaokrąglone narożniki. Nogi do blatu wys. 52 cm	6		

UWAGA!





W przypadku gdy zostały wskazane znaki towarowe, patenty lub pochodzenie materiałów i urządzeń, Zamawiający **dopuszcza oferowanie materiałów i urządzeń równoważnych**, pod warunkiem, że zagwarantują one uzyskanie parametrów technicznych i eksploatacyjnych nie gorszych od wskazanych w dokumentacji. Oferując produkty równoważne Wykonawca jest obowiązany wykazać, że oferowany przez niego przedmiot zamówienia jest o tych samych lub lepszych parametrach jakościowych, technicznych, funkcjonalnych i użytkowych wymienionych w specyfikacji istotnych warunków zamówienia, w odniesieniu do przedmiotu zamówienia określonego przez Zamawiającego. Ciężar udowodnienia, że wyrób jest równoważny w stosunku do wymogu określonego przez Zamawiającego spoczywa na składającym ofertę.

– Zakup pomocy dydaktycznych logopedycznych

Lp.	nazwa	opis	Ilość sztuka / zestaw / komplet	Przykładowy rysunek	Wartość brutto
POMOCE DYDAKTYCZNE LOGOPEDYCZNE					
1	Test do badań przesiewowych mowy dla dzieci w wieku przedszkolnym	Test, którego autorkami są Iwona Michalak-Widera oraz Katarzyna Węsierska adresowany jest logopedów, nauczycieli, pedagogów, psychologów, lekarzy-pediatrów, pielęgniarek i innych specjalistów stykających się w swojej praktyce zawodowej z dziećmi w wieku przedszkolnym.	1		
2	Dmuchałka	Gra leczy problemy logopedyczne, rozwija mowę, percepcję wzrokową, wspomaga rozwój społeczny i emocjonalny, rozwija zmysł równowagi.	2		
3	Zaczynam mówić.	Program rozwijający mowę dzieci najmłodszych z problemami w mówieniu Ćwiczenie mowy u dzieci w wieku 3 lat. Materiały logopedyczne dla dzieci, u których występują trudności w mówieniu	1		
4	Kwestionariusz obrazkowy - karty (+ komplet 20 Kart mowy dziecka)	Przydatny do wstępnej diagnozy nie tylko logopedom, ale też nauczycielom, psychologom, lekarzom, a przede wszystkim rodzinom, które pragną zorganizować pomoc osobom z trudnościami w mówieniu i czytaniu.	1		

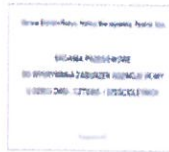
UWAGA!

W przypadku gdy zostały wskazane znaki towarowe, patenty lub pochodzenie materiałów i urządzeń, Zamawiający **dopuszcza oferowanie materiałów i urządzeń równoważnych**, pod warunkiem, że zagwarantują one uzyskanie parametrów technicznych i eksploatacyjnych nie gorszych od wskazanych w dokumentacji. Oferując produkty równoważne Wykonawca jest obowiązany wykazać, że oferowany przez niego przedmiot zamówienia jest o tych samych lub lepszych parametrach jakościowych, technicznych, funkcjonalnych i użytkowych wymienionych w specyfikacji istotnych warunków zamówienia, w odniesieniu do przedmiotu zamówienia określonego przez Zamawiającego. Ciężar udowodnienia, że wyrób jest równoważny w stosunku do wymogu określonego przez Zamawiającego spoczywa na składającym ofertę.

Lp.	nazwa	opis	Ilość sztuka zestaw komplet	Przykładowy rysunek	Wartość brutto
5	Badania przesiewowe do wykrywania zaburzeń rozwoju mowy u dzieci dwu-, cztero- i sześciolletnich	Badania Przesiewowe to narzędzie, dzięki któremu można skutecznie wykrywać zaburzenia mowy u dzieci będących wieku 2, 4 i 6 lat. Narzędzie to jest przydatne podczas wstępnego wyodrębniania dzieci według etapu rozwoju mowy, na którym aktualnie się znajdują.	1		
6	Czarodziejska beczka - pomoc logopedyczna	Tytułowa Czarodziejska beczka to narzędzie służące do sprawdzania biernego słownika dziecka. Czarodziejska beczka stosowana jest także jako element wspomagający kształtowanie orientacji przestrzennej wraz ze związanymi z tym zagadnieniem pojęciami, takimi jak: nad, pod, na dole, za, pomiędzy, w środku itd..	1		
7	Od obrazka do słowa	Zestaw "Od obrazka do słowa" składa się z poradnika, materiałów obrazkowych, zawierających gry językowe i kombinacje ćwiczeń językowych, oraz etykietek z podpisami do poszczególnych obrazków (całość zapakowana w pudełku). Materiał ten może być wykorzystywany jako pomoc diagnostyczna, a także jako podstawa do tworzenia indywidualnych programów terapii dla dzieci z trudnościami w porozumiewaniu się o różnej etiologii.	1		
8	Moje pierwsze słowa- część 1	Przeznaczone do wspólnej zabawy dziecka w wieku od 6 miesięcy do lat 3 z rodzicami. Zaproponowane gry uczą poprzez zabawę: wspomagają rozwój mowy dziecka i ułatwiają naukę czytania. Część pierwsza zawiera obrazki ilustrujące pierwsze wypowiedziane samogłoski oraz wyrażenia dźwiękonaśladowcze (KO KO, HAU, MIAU itd.).	1		





UWAGA!

W przypadku gdy zostały wskazane znaki towarowe, patenty lub pochodzenie materiałów i urządzeń, Zamawiający **dopuszcza oferowanie materiałów i urządzeń równoważnych**, pod warunkiem, że zagwarantują one uzyskanie parametrów technicznych i eksploatacyjnych nie gorszych od wskazanych w dokumentacji. Oferując produkty równoważne Wykonawca jest obowiązany wykazać, że oferowany przez niego przedmiot zamówienia jest o tych samych lub lepszych parametrach jakościowych, technicznych, funkcjonalnych i użytkowych wymienionych w specyfikacji istotnych warunków zamówienia, w odniesieniu do przedmiotu zamówienia określonego przez Zamawiającego. Ciężar udowodnienia, że wyrób jest równoważny w stosunku do wymogu określonego przez Zamawiającego spoczywa na składającym ofertę.







MALUCH+

*Resortowy program rozwoju instytucji
opieki nad dziećmi w wieku do lat 3 „MALUCH” plus 2017*

Lp.	nazwa	opis	Ilość sztuka / zestaw / komplet	Przykładowy rysunek	Wartość brutto
9	Moje Pierwsze Słowa – część 2	Przeznaczone do wspólnej zabawy dziecka w wieku od 6 miesiąca do lat 3 z rodzicami. Zaproponowane gry uczą poprzez zabawę: wspomagają rozwój mowy dziecka i ułatwiają naukę czytania. Część druga zawiera ilustracje przedmiotów z bliskiego otoczenia dziecka, np. zabawki: miś, lala, auto; zwierzęta: żaba, foka i inne.	1		
10	Sprawdź jak mówię - Karta badania logopedycznego z materiałami pomocniczymi	Karta składa się z wywiadu i trzech części, których zebrane wyniki łącznie dają obraz możliwości i rozwoju dziecka od urodzenia do zakończenia ćwiczeń logopedycznych lub chwili obecnej.	1		
11	ZOOMinki - ćwiczenia usprawniające mowę (płyta DVD)	Prezentowana płyta DVD to 320 filmów o tematyce logopedycznej, których głównym celem jest wspieranie terapii mowy oraz rozwijanie umiejętności poprawnego komunikowania się	1		
12	Myszę czytam rysuję 1 Rozwojowy model terapii	Zadania zawarte w książkach „ <i>Myszę, czytam, rysuję</i> ” są usystematyzowane zgodnie z pojawiającymi się umiejętnościami oczekiwanymi w rozwoju dziecka. Obejmują obszary podstawowych funkcji poznawczych, które można było przedstawić w formie podręcznika	1		
13	POCIĄG do SYKOWA	Układanka "Pociąg do Sykowa" przeznaczona jest do korekty wady wymowy w postaci sygmatyzmu (seplenienia) u dzieci	1		

UWAGA!

W przypadku gdy zostały wskazane znaki towarowe, patenty lub pochodzenie materiałów i urządzeń, Zamawiający dopuszcza oferowanie materiałów i urządzeń równoważnych, pod warunkiem, że zagwarantują one uzyskanie parametrów technicznych i eksploatacyjnych nie gorszych od wskazanych w dokumentacji. Oferując produkty równoważne Wykonawca jest obowiązany wykazać, że oferowany przez niego przedmiot zamówienia jest o tych samych lub lepszych parametrach jakościowych, technicznych, funkcjonalnych i użytkowych wymienionych w specyfikacji istotnych warunków zamówienia, w odniesieniu do przedmiotu zamówienia określonego przez Zamawiającego. Ciężar udowodnienia, że wyrób jest równoważny w stosunku do wymogu określonego przez Zamawiającego spoczywa na składającym ofertę.

Lp.	nazwa	opis	Ilość sztuka / zestaw / komplet	Przykładowy rysunek	Wartość brutto
1 4 .	Melissa Naklejki Wielokrotnego Użytku MOJE Miasto	Zestaw naklejek wielokrotnego użytku amerykańskiej firmy Melissa & Doug. Naklejki można wielokrotnie odklejać i naklejać ponownie	1		
1 5 .	Ćwiczenia ogólnorozwoje rozwijające mowę - Zeszyt 1 + układanki	Od stymulacji prawopółkulowej do stymulacji lewopółkulowej. Zadania przedstawione w książeczce oparte są na wieloletnich doświadczeniach terapeutów oraz wiedzy na temat rozwoju dziecka. Propozycje mogą być wzbogacone o kreatywne pomysły nauczyciela, terapeuty czy też rodzica. Układanki mogą być wykorzystane w terapii pedagogicznej, logopedycznej, korekcyjno-wyrównawczej.	1		
1 6 .	Agnieszka Bala - Stymulacja Prawej i Lewej Półkuli Mózgu Zeszyt ćwiczeń 10 – Myślenie sytuacyjne	Zadania rozwijają umiejętności wzrokowe, motoryczne, sekwencyjne, pamięć oraz koordynację wzrokowo-ruchową. Ćwiczenia te są przydatne w terapii logopedycznej, reedukacyjnej. Zeszyty te można wykorzystać do codziennej pracy z dzieckiem	1		
1 7 .	Przedszkolak na start – program logopedyczny	Przedszkolak na start to multimedialne ćwiczenia rozwijające funkcje percepcyjno-motoryczne. Program jest przeznaczony do pracy z dziećmi w młodszym wieku przedszkolnym. Wspomaga on nauczyciela zarówno w prowadzeniu zajęć profilaktycznych ze wszystkimi wychowankami, jak i w pracy z maluchami o specjalnych potrzebach edukacyjnych. Zestaw zawiera ćwiczenia dedykowane na tablicę interaktywną oraz karty pracy	1		

UWAGA!

W przypadku gdy zostały wskazane znaki towarowe, patenty lub pochodzenie materiałów i urządzeń, Zamawiający dopuszcza oferowanie materiałów i urządzeń równoważnych, pod warunkiem, że zagwarantują one uzyskanie parametrów technicznych i eksploatacyjnych nie gorszych od wskazanych w dokumentacji. Oferując produkty równoważne Wykonawca jest obowiązany wykazać, że oferowany przez niego przedmiot zamówienia jest o tych samych lub lepszych parametrach jakościowych, technicznych, funkcjonalnych i użytkowych wymienionych w specyfikacji istotnych warunków zamówienia, w odniesieniu do przedmiotu zamówienia określonego przez Zamawiającego. Ciężar udowodnienia, że wyrób jest równoważny w stosunku do wymogu określonego przez Zamawiającego spoczywa na składającym ofertę.



MALUCH+





*Resortowy program rozwoju instytucji
opieki nad dziećmi w wieku do lat 3 „MALUCH” plus 2017*

Lp.	nazwa	opis	Ilość sztuka / zestaw / komplet	Przykładowy rysunek	Wartość brutto
18	Trzymaj język za zębami. Kategorie z ćwiczeniami artykulacji głosek zębowych	Pomoc ta została pomyślana tak, aby terapeuta mógł oddziaływać na wszystkie sfery rozwoju psychicznego dziecka, a nie skupiać się wyłącznie na utrwalaniu artykulacji szeregu zębowego. Ćwiczenia utrwalania głosek zębowych zostały połączone z zadaniami stymulującymi rozwój operacji umysłowych.	1		
19	Analogie Tematyczne - A.Nallur, A.Nepomuceno	Ćwiczenie myślenia przez analogię jest ważnym etapem nauki i rozwoju intelektualnego. Brak tej umiejętności utrudnia uczenie się nowych umiejętności, także językowych..	1		
20	WINDA-Ćwiczenia językowe w matematyce Elżbieta Wianecka	Pomoc przeznaczona jest do pracy logopedycznej, pedagogicznej.	1		
21	Symultaniczne i sekwencyjne strategie uczenia się super zestaw 4 w 1	<i>Symultaniczne i sekwencyjne strategie uczenia się Super Zestaw 4 w 1</i> to gry i zadania, które rozwijają szereg funkcji poznawczych. Bogaty i trwały materiał może być wykorzystywany wielokrotnie na różne sposoby. Na tym samym materiale, można ćwiczyć umiejętności kategoryzacyjne, funkcje wzrokowe, pamięć i sekwencje.	1		

UWAGA!

W przypadku gdy zostały wskazane znaki towarowe, patenty lub pochodzenie materiałów i urządzeń, Zamawiający dopuszcza oferowanie materiałów i urządzeń równoważnych, pod warunkiem, że zagwarantują one uzyskanie parametrów technicznych i eksploatacyjnych nie gorszych od wskazanych w dokumentacji. Oferując produkty równoważne Wykonawca jest obowiązany wykazać, że oferowany przez niego przedmiot zamówienia jest o tych samych lub lepszych parametrach jakościowych, technicznych, funkcjonalnych i użytkowych wymienionych w specyfikacji istotnych warunków zamówienia, w odniesieniu do przedmiotu zamówienia określonego przez Zamawiającego. Ciężar udowodnienia, że wyrób jest równoważny w stosunku do wymogu określonego przez Zamawiającego spoczywa na składającym ofertę.

- Zakup zabawek i pomocy dydaktycznych

Lp.	nazwa	opis	ilość sztuka/ zestaw/komplet	Przykładowy rysunek / lub równoważne	Wartość brutto
ZABAWKI I POMOCE DYDAKTYCZNE					
1.	Aplikacje ma- nipulacyjne	Kolorowe aplikacje z płyty MDF, do za- mocowania na ścianie – stanowiące za- równo dekorację jak i panele manipu- lacyjne usprawniające motorykę ręki. (żółw, słoń, fala x2, statek, kareta, wiewiórka, motyl, syrena, ptaszek)	10		
2.	Ksylofon	Kolorowy instrument muzyczny wypo- sażony w kółeczka ułatwiające prze- mieszczanie ksylofonu. W zestawie pałeczka. Wym. min. 41 x 10 x 18 cm (dopuszcza się rozbieżność w wymiarach do 5%).	1		
3.	Rower żyrafa	Rowerek z przeznaczeniem dla dzieci siedzących samodzielnie. Ma uchwyty do trzymania w kształcie uszu, jest sta- bilny i ma kształt żyrafy. Pojazd poru- szany jest siłą nóg. Wym. min. 50 x 20 x 31 cm	1		
4.	Wózek głęboki z nosidełkiem	Głęboki wózeczek dla lalek z wyciąganą gondolą i mini bagażnikiem Wym. min. 62 x 37 x 66 cm	2		
5.	Lalka z mimiką	Lalka, która wydaje odgłosy (płacze, śmieje się, mówi oraz i rusza ustami je- śli ma w nich butelkę. Wym. min. dł. 45 cm. Różne wzory	3		









UWAGA!

W przypadku gdy zostały wskazane znaki towarowe, patenty lub pochodzenie materiałów i urządzeń, Zamawiający **dopuszcza oferowanie materiałów i urządzeń równoważnych**, pod warunkiem, że zagwarantują one uzyskanie parametrów technicznych i eksploatacyjnych nie gorszych od wskazanych w dokumentacji. Oferując produkty równoważne Wykonawca jest obowiązany wykazać, że oferowany przez niego przedmiot zamówienia jest o tych samych lub lepszych parametrach jakościowych, technicznych, funkcjonalnych i użytkowych wymienionych w specyfikacji istotnych warunków zamówienia, w odniesieniu do przedmiotu zamówienia określonego przez Zamawiającego. Ciężar udowodnienia, że wyrób jest równoważny w stosunku do wymogu określonego przez Zamawiającego spoczywa na składającym ofertę.



MALUCH+

*Resortowy program rozwoju instytucji
opieki nad dziećmi w wieku do lat 3 „MALUCH” plus 2017*

Lp.	nazwa	opis	ilość sztuka/ zestaw/komplet	Przykładowy rysunek / lub równoważne	Wartość brutto
					
6.	Bobas	Lalka z miękkim korpusem, wydaje dźwięki. Wym. min. dł. 35 cm (dopuszcza się rozbieżność w wymiarach do 5%). Różne wzory.	3		
7.	Klocki piankowe	Klocki wykonane z pianki pokrytej trwałą i zmywalną tkaniną. Można je łączyć w tory przeszkód, jak również tworzyć przestrzenne konstrukcje. Wym. najmniejszego elem. 30 x 30 x 15 cm, wym. największego elem. 30 x 30 x 90 cm, 10 szt.	1		
8.	Klocki z pianki	Kolorowe, miękkie, lekkie elementy umożliwiające budowanie zamków, mostów, wież i fortów. Zestaw składa się z: 68 szt., 4 kolory, wym. od 8 x 4 x 11 cm do 16 x 8 x 4 cm (dopuszcza się rozbieżność w wymiarach do 5%).	1		
9.	Auto policyjne	Duży radiowóz policja z dźwiękiem i światłami	1		
10.	Auto medyczne	Auto wyposażone w realistyczny dźwięk odpalania silnika, odgłosy syreny oraz efekty świetlne.	1		
11.	Spychacz	Auto spychacz z ruchomą łyżką. Wym. min. dł. 28 cm (dopuszcza się rozbieżność w wymiarach do 5%).	2		
12.	Jeep	Duże auto terenowe zdalne sterowane ze światłami i dźwiękami. Wym. min. dł. 28 cm (dopuszcza się rozbieżność w wymiarach do 5%).	2		
13.	Betoniarka Śmieciarka Wywrotka	Auto o wym. min. dł. 42 cm (dopuszcza się rozbieżność w wymiarach do 5%)	3		







UWAGA!

W przypadku gdy zostały wskazane znaki towarowe, patenty lub pochodzenie materiałów i urządzeń, Zamawiający dopuszcza oferowanie materiałów i urządzeń równoważnych, pod warunkiem, że zagwarantują one uzyskanie parametrów technicznych i eksploatacyjnych nie gorszych od wskazanych w dokumentacji. Oferując produkty równoważne Wykonawca jest obowiązany wykazać, że oferowany przez niego przedmiot zamówienia jest o tych samych lub lepszych parametrach jakościowych, technicznych, funkcjonalnych i użytkowych wymienionych w specyfikacji istotnych warunków zamówienia, w odniesieniu do przedmiotu zamówienia określonego przez Zamawiającego. Ciężar udowodnienia, że wyrób jest równoważny w stosunku do wymogu określonego przez Zamawiającego spoczywa na składającym ofertę.



MALUCH+

*Resortowy program rozwoju instytucji
opieki nad dziećmi w wieku do lat 3 „MALUCH” plus 2017*

Lp.	nazwa	opis	ilość sztuka/ zestaw/komplet	Przykładowy rysunek / lub równoważne	Wartość brutto
14.	Zestaw samo- chodów	W zestawie: samochody osobowe, wóz policyjny, karetka, laweta do transportu uszkodzonych pojazdów, autobus	1		
15.	Wieża	10 różnej wielkości sześcianów ukazujących z każdej strony inny ciąg obrazków (m.in. zbiory w zakresie 1-10). Można z nich układać wieże, ciągi, chować jeden w drugi. W zestaw wchodzi: 10 elem. o wym. od 4 x 4 x 4 cm do 13,5 x 13,5 x 13,5 cm, wys. wieży 85 cm.	1		
16.	Tęczowe klocki	Kolorowe klocki, których powierzchnie mają różne faktury: rynienki, lusterka i rzepy. Dzięki temu klocki mogą być łączone ze sobą za pomocą rzepów w pionie i poziomie, ustawiane w wieże	1		
17.	Mata do angielskiego FUNNY COUNTING	Mata edukacyjna „Funnycounting” pozwala na efektywną naukę podstawowych cyfr, liczb oraz kolorów w języku angielskim	1		
18.	Puzzle warstwowe - Jak rośnie truskawka?	Puzzle są ponumerowane na odwrocie, co ułatwia dzieciom ułożenie całości. Zestaw zawiera 30 elementów. Wymiary: 14,3 x 14,5 x 1,8 cm	1		
19.	Drewniane puzzle wielowarstwowe Budowa domu	Drewniane puzzle 5 - warstwowe, przedstawiające poszczególne etapy budowy domu. Stawianie fundamentów 3 - elementy, stawianie ścian z cegieł 4 elementy, tynkowanie ścian i kładzenie dachu 7 - elementów, ukończony dom zamieszkały przez lokatorów 9 - elementów. wym. układanki: 20 x 20 x 1,8 cm.	1		







UWAGA!

W przypadku gdy zostały wskazane znaki towarowe, patenty lub pochodzenie materiałów i urządzeń, Zamawiający dopuszcza oferowanie materiałów i urządzeń równoważnych, pod warunkiem, że zagwarantują one uzyskanie parametrów technicznych i eksploatacyjnych nie gorszych od wskazanych w dokumentacji. Oferując produkty równoważne Wykonawca jest obowiązany wykazać, że oferowany przez niego przedmiot zamówienia jest o tych samych lub lepszych parametrach jakościowych, technicznych, funkcjonalnych i użytkowych wymienionych w specyfikacji istotnych warunków zamówienia, w odniesieniu do przedmiotu zamówienia określonego przez Zamawiającego. Ciężar udowodnienia, że wyrób jest równoważny w stosunku do wymogu określonego przez Zamawiającego spoczywa na składającym ofertę.



MALUCH+

*Resortowy program rozwoju instytucji
opieki nad dziećmi w wieku do lat 3 „MALUCH” plus 2017*

Lp.	nazwa	opis	ilość sztuka/ zestaw/komplet	Przykładowy rysunek / lub równoważne	Wartość brutto
20.	Zawody. Nakładanka drewniana	Nakładanka drewniana zawody, to 6 postaci, (strażak, lekarz, mechanik samochodowy, kucharz, ekspedientka, murarz) Poszczególne postacie to osobna 2-elementowa układanka, pod którą znajduje się obrazek, określający miejsce położenia konkretnej z nich, poprzez przedstawienie miejsca pracy oraz atrybutów charakterystycznych dla danego zawodu, . Wymiary: 28 x 28 x 0,8 cm. Wiek: 2+	1		
21.	Nakładanka drewniana -pojazdy	Drewniana zabawka edukacyjna. Zabawka uczy jak nazywają się pojazdy, rozwija wyobraźnię, umiejętności kojarzenia, pamięć wzrokową oraz zdolności manualne.	1		
22.	Rozwój drzewa. Nakładanki wielowarstwowe	wym. 21,3 x 21,3 x 1,5 cm	1		
23.	Piramidka - Kot Filemon	Różnokolorowe elementy o tym samym kształcie, ale różnej wielkości nałożone na trzpień tworzą postać kota. Uszy, wąsy i ogon wykonane z rzemyka. wym. 10 x 18 cm 9 elem.	1		
24.	Nawlekanka – Gąsienice	42 drewniane klocki; 1 kostka z kolorami; 1 kostka z kształtami; od 3 lat	1		
25.	Dziadek i babcia. Drewniana nakładanka wielowarstwowa	Układanka na pierwszej warstwie przedstawia wizerunki postaci babci i dziadka. Każda kolejna warstwa pokazuje dzieciom jak dziadkowie wyglądali kolejno gdy byli młodzi, kiedy byli nastolatkami, kilkuletnimi i kilkumiesięcznymi dziećmi. 5 warstw o zróżnicowanej ilości elementów. wym. 29 x 2 x 21 cm	1		
26.	Wielki Świat Zwierząt. Puz-	Puzzle dla maluchów w skład których wchodzi duże elementy układanki oraz	1		

UWAGA!

W przypadku gdy zostały wskazane znaki towarowe, patenty lub pochodzenie materiałów i urządzeń, Zamawiający **dopuszcza oferowanie materiałów i urządzeń równoważnych**, pod warunkiem, że zagwarantują one uzyskanie parametrów technicznych i eksploatacyjnych nie gorszych od wskazanych w dokumentacji. Oferując produkty równoważne Wykonawca jest obowiązany wykazać, że oferowany przez niego przedmiot zamówienia jest o tych samych lub lepszych parametrach jakościowych, technicznych, funkcjonalnych i użytkowych wymienionych w specyfikacji istotnych warunków zamówienia, w odniesieniu do przedmiotu zamówienia określonego przez Zamawiającego. Ciężar udowodnienia, że wyrób jest równoważny w stosunku do wymogu określonego przez Zamawiającego spoczywa na składającym ofertę.



MALUCH+

*Resortowy program rozwoju instytucji
opieki nad dziećmi w wieku do lat 3 „MALUCH” plus 2017*

Lp.	nazwa	opis	ilość sztuka/ zestaw/komplet	Przykładowy rysunek / lub równoważne	Wartość brutto
	zle 3D	pionowe plakietki zwierząt, 18 elem. planszy, 20 pionowych plakietek zwierząt. wym. 50 x 40 cm.			
27.	Gdzie jest moja mama? Układanka edukacyjna	4 tablice przedstawiające małe zwierzątka oraz 24 karty z wizerunkiem dorosłych zwierząt; od 2 lat	1		
28.	Sorter Samochód ZOO	Drewniany samochód sorter na sznurku. Dostęp do wnętrza po wyjęciu tylnej ściany. 6 zwierząt: zebra, nosorożec, krokodyl, lew, słoń i żyrafa oraz 2 postacie ludzi wym. 27 x 13 x 15 cm	1		
29.	Torba z instrumentami - zestaw perkusyjny	Zawartość: tamburyn, tamburyn z membraną, 5 trójkątów (10–20 cm), 2 drewniane marakasy, duże guiro z tarką, 2 tonbloki 2 tony, tonbłok (1 ton), pudełko akustyczne, 2 kastaniety, kastaniety z rączką, para klawesów, shaker metalowy.	1		
30.	Zestaw do rytmiki	Zestaw do rytmiki zawiera: piłki do rytmiki: 4 szt. chusty cyrkowe matowe: 3 szt. chusty cyrkowe neonowe: 3 szt. kolorowe liny: 5 szt. muzykalne jajka: 4 szt. wstęgi gimnastyczne: 6 szt. tamburyn 21 cm trójkąty: 2 szt. dzwonki na drewnianej rączce: 3 szt. klawesy: 2 pary bębenek ręczny 25 cm. Zapakowany w plastikowe pudełko z przkrywką. wym. 54 x 38 x 30 cm	1		
31.	Dzwonki z przyciskiem	Kolorowe metalowe dzwonki, wyróżniające się czystym brzmieniem i trwałością. Z jednego kompletu jednocześnie może korzystać 8–10 osób. Każdemu dźwiękowi przyporządkowany został określony kolor i numer. W skład zestawu wchodzi 8 dzwonek.	1		
32.	Lalka Mała dama	lala w sukience z długimi włosami do czesania. Ruchome rączki i nóżki - 1 szt. wys. 44 cm	2		







UWAGA!

W przypadku gdy zostały wskazane znaki towarowe, patenty lub pochodzenie materiałów i urządzeń, Zamawiający **dopuszcza oferowanie materiałów i urządzeń równoważnych**, pod warunkiem, że zagwarantują one uzyskanie parametrów technicznych i eksploatacyjnych nie gorszych od wskazanych w dokumentacji. Oferując produkty równoważne Wykonawca jest obowiązany wykazać, że oferowany przez niego przedmiot zamówienia jest o tych samych lub lepszych parametrach jakościowych, technicznych, funkcjonalnych i użytkowych wymienionych w specyfikacji istotnych warunków zamówienia, w odniesieniu do przedmiotu zamówienia określonego przez Zamawiającego. Ciężar udowodnienia, że wyrób jest równoważny w stosunku do wymogu określonego przez Zamawiającego spoczywa na składającym ofertę.



MALUCH+

*Resortowy program rozwoju instytucji
opieki nad dziećmi w wieku do lat 3 „MALUCH” plus 2017*







Lp.	nazwa	opis	ilość sztuka/ zestaw/komplet	Przykładowy rysunek / lub równoważne	Wartość brutto
33.	Niemowlak z akcesoriami. Lalka	Lalka niemowlak -8 akcesoriów: 2 smoczki, nocnik, butelka, 3 kaszki, pieluszka, łyżeczka, miseczka. Lalka zamyka oczka po włożeniu smoczka. Siusiąjąca wys. 40 cm	2		
34.	Materac składany 3-części	Składane z 3 części materace do ćwiczeń gimnastycznych. Pokryte trwałą i łatwą w utrzymaniu czystości tkaniną PCW, wypełnione pianką o podwyższonej gęstości w trzech zestawach kolorystycznych. wym. po rozłożeniu 180 x 60 x 5 cm	2		
35.	Mały doktor	Zestaw przyrządów medycznych w walizce. Dzieci uwielbiają się bawić w lekarza, a także odkrywają mnóstwo nowych sposobów na tę zabawę. W zestawie: stetoskop, przyrząd do pomiaru ciśnienia z „działającą” pompką, otoskop do badania ucha, termometr, strzykawka, opatrunek i torebka lekarska. wym. torby ok. 15 x 17 cm dł. elem. od 5 do 35 cm	2		
36.	Zestaw fryzjerski	Zestaw do układania włosów wraz z niezbędnym wyposażeniem toaletki.	2		
37.	Klocki middle-box 240 el.	Klocki o tradycyjnym sposobie łączenia. Duże elementy pozwalające na szybkie konstruowanie wym. 2,5x5 cm do 7x5cm	1		
38.	Klocki wafle mix 150	Zestaw klocków konstrukcyjnych min. 150 elementów klocki standardowe oraz elementy łączące,	2		
39.	Klocki koła zębate gigant(zestaw)	Zestaw klocków w żywych kolorach wykonanych z tworzywa sztucznego. 8 kwadratowych platform umożliwia montaż zębatach konstrukcji, które można wprawić w ruch za pomocą korbki. 86	1		

UWAGA!
W przypadku gdy zostały wskazane znaki towarowe, patenty lub pochodzenie materiałów i urządzeń, Zamawiający dopuszcza oferowanie materiałów i urządzeń równoważnych, pod warunkiem, że zagwarantują one uzyskanie parametrów technicznych i eksploatacyjnych nie gorszych od wskazanych w dokumentacji. Oferując produkty równoważne Wykonawca jest obowiązany wykazać, że oferowany przez niego przedmiot zamówienia jest o tych samych lub lepszych parametrach jakościowych, technicznych, funkcjonalnych i użytkowych wymienionych w specyfikacji istotnych warunków zamówienia, w odniesieniu do przedmiotu zamówienia określonego przez Zamawiającego. Ciężar udowodnienia, że wyrób jest równoważny w stosunku do wymogu określonego przez Zamawiającego spoczywa na składającym ofertę.



MALUCH+

*Resortowy program rozwoju instytucji
opieki nad dziećmi w wieku do lat 3 „MALUCH” plus 2017*

Lp.	nazwa	opis	ilość sztuka/ zestaw/komplet	Przykładowy rysunek / lub równoważne	Wartość brutto
		klocków; 8 platform 10,7 x 10,7 cm			
40.	Klocki maxi unico	Starannie wykonane klocki z tworzywa sztucznego, w różnych wymiarach i kolorach • podstawa do klocków wym.40 x 28 x 4 cm • 47 szt. klocków o wym. od 6 do 25 cm	2		
41.	Klocki budowlane Wader	Klasyczne klocki konstrukcyjne mniejsze z modelami pojazdów. Klocki charakteryzują się ogromną różnorodnością kształtów dzięki czemu pozwalają stworzyć ciekawe budowle. Dodatkowo w zestawie dołączone są nadwozia, podwozia i koła, które umożliwiają złożenie jeżdżących pojazdów	2		
42.	Klocki budowlane drewniane	Drewniane klocki do budowania różnych konstrukcji. Elementy pomalowane w różne wzory. Ćwiczą motorykę i koncentrację.	2		
43.	Kręgle	Zestaw składa się z 9 kolorowych kręgli i 2 kul.	2		
44.	Labirynty manipulacyjne	Labirynty manipulacyjne rozwijające sprawności manualne i motorykę dziecka	1		
45.	Pojemniki na zabawki, skrzynia 48 l	Pojemniki z tworzywa sztucznego,	3		

UWAGA!

W przypadku gdy zostały wskazane znaki towarowe, patenty lub pochodzenie materiałów i urządzeń, Zamawiający **dopuszcza oferowanie materiałów i urządzeń równoważnych**, pod warunkiem, że zagwarantują one uzyskanie parametrów technicznych i eksploatacyjnych nie gorszych od wskazanych w dokumentacji. Oferując produkty równoważne Wykonawca jest obowiązany wykazać, że oferowany przez niego przedmiot zamówienia jest o tych samych lub lepszych parametrach jakościowych, technicznych, funkcjonalnych i użytkowych wymienionych w specyfikacji istotnych warunków zamówienia, w odniesieniu do przedmiotu zamówienia określonego przez Zamawiającego. Ciężar udowodnienia, że wyrób jest równoważny w stosunku do wymogu określonego przez Zamawiającego spoczywa na składającym ofertę.



MALUCH+

*Resortowy program rozwoju instytucji
opieki nad dziećmi w wieku do lat 3 „MALUCH” plus 2017*

Lp.	nazwa	opis	ilość sztuka/ zestaw/komplet	Przykładowy rysunek / lub równoważne	Wartość brutto
46.	Pojemnik transparentny 18 l.	Transparentne pojemniki do przechowywania pomocy dydaktycznych, gier i różnych drobiazgów. poj. 18 l wym. 34 x 22,5 x 15,7 cm • różne kolory	4		
47.	Zestaw noży- czek	Zestaw nożyczek umożliwiający przecinanie papieru, nadając krawędzi ozdobny wzór	1		
48.	Stemple	Zestaw stempli z warzywami, owocami, zwierzętami dzikimi, zoo, ogród, miasto, Boże Narodzenie	7		
49.	Piłka	śr. 23 cm, różne kolory	5		
50.	Piłka rehabilitacyjna 28 cm	Miękka gumowa piłka rehabilitacyjna z miękkimi zaokrąglonymi wypustkami, wypełniona powietrzem, różne kolory	3		
51.	Piłka skaczaca. Renifer	wym. szer. 30 cm, dł. 60 cm, wys. 55 cm; wys. siedziska 30 cm	1		
52.	Piłka z kolcami	śr. 65 cm, różne kolory	3		
53.	Szablony płatki śniegu natura	Zestaw szablonów 12 szt. w kształcie płatków śniegu wym. 23x23 cm	1		









UWAGA!

W przypadku gdy zostały wskazane znaki towarowe, patenty lub pochodzenie materiałów i urządzeń, Zamawiający **dopuszcza oferowanie materiałów i urządzeń równoważnych**, pod warunkiem, że zagwarantują one uzyskanie parametrów technicznych i eksploatacyjnych nie gorszych od wskazanych w dokumentacji. Oferując produkty równoważne Wykonawca jest obowiązany wykazać, że oferowany przez niego przedmiot zamówienia jest o tych samych lub lepszych parametrach jakościowych, technicznych, funkcjonalnych i użytkowych wymienionych w specyfikacji istotnych warunków zamówienia, w odniesieniu do przedmiotu zamówienia określonego przez Zamawiającego. Ciężar udowodnienia, że wyrób jest równoważny w stosunku do wymogu określonego przez Zamawiającego spoczywa na składającym ofertę.



MALUCH+

*Resortowy program rozwoju instytucji
opieki nad dziećmi w wieku do lat 3 „MALUCH” plus 2017*

Lp.	nazwa	opis	ilość sztuka/ zestaw/komplet	Przykładowy rysunek / lub równoważne	Wartość brutto
54.	Szablony natura	Zestaw szablonów natura 19x19 szt. 10	1		
55.	Tańczące kubeczki	Zestaw 6 szt. Piłeczek do rozwijania koordynacji wzrokowo ruchowej	1		
56.	Przyrządy gimnastyczne – „Sensoryczne kamienie”(zestaw)	Kamienie do ćwiczeń równoważnych, zaopatrzone w wypustki stymulujące zmysł dotyku. 6 szt. śr. 16 cm różne kolory	1		
57.	Klepsydry	zestaw 5 klepsydr: 30 s., 1 min., 3 min., 5 min., 10 min. Wym. Każdej z nich 9 cm., śr. 2,5 cm., rozwijają zmysł poczucia czasu	1		
58.	Przeplatanki	8 dziurkowanych kształtów zwierząt, pojazdów do przewlekania wraz z 8 sznureczkami o długości 90 cm	1		
59.	Warsztat z narzędziami	Wymiar: wys. 71 x 55 x 39 cm., Warsztat zawiera telefon i zegarek. Posiada również zestaw narzędzi takich jak: młotek, piła, kombinerki, klucze i inne. W sumie 35 elementów.	1		
60.	Zestaw klocków	Zestaw zawiera 245 elementów do tworzenia mostu z wiatrakami. Całość zapakowana w plastikowym pojemniku	1		
61.	Dopasowywan-ka - kształty	pomoc dydaktyczna do ćwiczenia koordynacji wzrokoworuchowej; - drewniana nakładanka z kolorowymi kształtami, ucząca rozpoznawania podstawowych kształtów i kolorów; - wym. ok. 30-28 x 2,5 x 8-10 cm.	1		





UWAGA!

W przypadku gdy zostały wskazane znaki towarowe, patenty lub pochodzenie materiałów i urządzeń, Zamawiający **dopuszcza oferowanie materiałów i urządzeń równoważnych**, pod warunkiem, że zagwarantują one uzyskanie parametrów technicznych i eksploatacyjnych nie gorszych od wskazanych w dokumentacji. Oferując produkty równoważne Wykonawca jest obowiązany wykazać, że oferowany przez niego przedmiot zamówienia jest o tych samych lub lepszych parametrach jakościowych, technicznych, funkcjonalnych i użytkowych wymienionych w specyfikacji istotnych warunków zamówienia, w odniesieniu do przedmiotu zamówienia określonego przez Zamawiającego. Ciężar udowodnienia, że wyrób jest równoważny w stosunku do wymogu określonego przez Zamawiającego spoczywa na składającym ofertę.



MALUCH+

*Resortowy program rozwoju instytucji
opieki nad dziećmi w wieku do lat 3 „MALUCH” plus 2017*

Lp.	nazwa	opis	ilość sztuka/ zestaw/komplet	Przykładowy rysunek / lub równoważne	Wartość brutto
62.	Dopasowywan- ka - figury	pomoc dydaktyczna do ćwiczenia koor- dynacji wzrokoworuchowej; drewniana zabawka do nauki rozpoznawania kształtów. Zadaniem dziecka jest dopasować kształty do pasujących otworów wycię- tych w ściankach walca; wym. ok. 19- 20 x 19-20 x 15- 18 cm	1		
63.	Układanka - Pi- ramida	pomoc dydaktyczna do ćwiczenia koor- dynacji wzrokoworuchowej; kształci zdolność rozpoznawania i nazywania kolorów, segregowania i liczenia; Skła- dająca się z 60-55 szt. koralików i sznu- reczków do nakładania.	1		
64.	Drewniana wieża	pomoc dydaktyczna do ćwiczenia koor- dynacji wzrokoworuchowej oraz wy- obraźni przestrzennej; drewniana wieża z kolorowymi klockami w różnych kształtach, które należy do siebie dopa- sować; wys. do 30 cm.	2		
65.	Pomoc dydak- tyczna- makat- ka	Pomoc dydaktyczna uszyta z miękkiej tkaniny wypełnionej gąbką. Wysokość min 90 cm - max 110 cm, szerokość min 50 max 70 cm. Możliwość zawieszenia na ścianie. Za- wiera dodatkowe przypinane na rzep aplikacje wykonane z materiału (np. ptaki, liście, kwiaty) umożliwiające wizualizację zmian jakie przechodzi drzewo w poszczególnych sezonach roku (lato-jesień-zima wiosna).			
66.	Nakładania sorter – Kształ- ty i kolory	pomoc dydaktyczna ucząca koncentra- cji, ćwiczy zdolności manualne, stanowi pomoc w nauce liczenia, nazywania ko- lorów i kształtów; zestaw składający się z drewnianej deseczki z 5 palikami do nakładania klocków o różnych kształ- tach i kolorach. zestaw zawiera ok. 15- 20 elementów;- wym. 30 x 11 cm (tole- rancja +/- 3 cm).	1		





UWAGA!

W przypadku gdy zostały wskazane znaki towarowe, patenty lub pochodzenie materiałów i urządzeń, Zamawiający **dopuszcza oferowanie materiałów i urządzeń równoważnych**, pod warunkiem, że zagwarantują one uzyskanie parametrów technicznych i eksploatacyjnych nie gorszych od wskazanych w dokumentacji. Oferując produkty równoważne Wykonawca jest obowiązany wykazać, że oferowany przez niego przedmiot zamówienia jest o tych samych lub lepszych parametrach jakościowych, technicznych, funkcjonalnych i użytkowych wymienionych w specyfikacji istotnych warunków zamówienia, w odniesieniu do przedmiotu zamówienia określonego przez Zamawiającego. Ciężar udowodnienia, że wyrób jest równoważny w stosunku do wymogu określonego przez Zamawiającego spoczywa na składającym ofertę.



MALUCH+

*Resortowy program rozwoju instytucji
opieki nad dziećmi w wieku do lat 3 „MALUCH” plus 2017*

Lp.	nazwa	opis	ilość sztuka/ zestaw/komplet	Przykładowy rysunek / lub równoważne	Wartość brutto
67.	Układanka - Pi- ramida figur geometrycz- nych	pomoc dydaktyczna do ćwiczenia koor- dynacji wzrokoworuchowej oraz ucząca rozpoznawać podstawowe kształty, ko- lory, pojęcie ilości i ciężaru; - układanka polegająca na ułożeniu kloc- ków do pasujących form na podstawce i segregowanie ich ze względu na kolor. zestaw zawiera ok. 30- 25 elem; wym. 22-250 x 21-25 cm.	1		
68.	Goki - goki ta- blica do sorto- wania kolorów owal	Zabawa polega na układaniu kolorów według załączonych kart do gry. Jest to zabawka edukacyjna, która w przyjazny sposób uczy dzieci kolorów oraz licze- nia. Jednak przede wszystkim uczy lo- gicznego myślenia.	1		
69.	Kostka mani- pulacyjna	pomoc dydaktyczna rozwijająca umie- jętności motoryczne; zabawka w formie sześciangu wykonanego z pianki, zu- mieszczonymi na ściankach kostki sznurkami, napami, guzikami, klamerka- mi, suwakami umożliwiającymi ćwicze- nia sprawności palców uczenia podsta- wowych umiejętności niezbędnych podczas ubie- rania się; - wym.ok.25- 30 x 25-30 x25- 30 cm	1		
70.	Myślę i mówię. Zeszyty 1-10. Pakiet	Pakiet zawiera: Zeszyt 1. Taki sam, inny. Podobieństwa i różnice Zeszyt 2. Duży, mały. Przeciwieństwa Zeszyt 3. Czerwo- ny, zielony. Kolory Zeszyt 4. Koła, trój- kąty. Kształty Zeszyt 5. Słonie, konie. Zwierzęta Zeszyt 6. Gruszki, pietruszki. Owoce, warzywa Zeszyt 7. Bluzki, sza- liki, guziki. Ubrania Zeszyt 8. Zima... Lato... Pory roku Zeszyt 9. Lale, misie, huśtawki. Zabawy i zabawki Zeszyt 10. Szafy, dzbanki, filiżanki. W domu	1		

UWAGA!

W przypadku gdy zostały wskazane znaki towarowe, patenty lub pochodzenie materiałów i urządzeń, Zamawiający **dopuszcza oferowanie materiałów i urządzeń równoważnych**, pod warunkiem, że zagwarantują one uzyskanie parametrów technicznych i eksploatacyjnych nie gorszych od wskazanych w dokumentacji. Oferując produkty równoważne Wykonawca jest obowiązany wykazać, że oferowany przez niego przedmiot zamówienia jest o tych samych lub lepszych parametrach jakościowych, technicznych, funkcjonalnych i użytkowych wymienionych w specyfikacji istotnych warunków zamówienia, w odniesieniu do przedmiotu zamówienia określonego przez Zamawiającego. Ciężar udowodnienia, że wyrób jest równoważny w stosunku do wymogu określonego przez Zamawiającego spoczywa na składającym ofertę.



MALUCH+

*Resortowy program rozwoju instytucji
opieki nad dziećmi w wieku do lat 3 „MALUCH” plus 2017*

Lp.	nazwa	opis	ilość sztuka/ zestaw/komplet	Przykładowy rysunek / lub równoważne	Wartość brutto
71.	Zestaw konstrukcyjny	pomoc dydaktyczna ucząca zdolności manualnych; Klocki składające się z :wkrętów, nakrętek, śrub oraz podkładek, które trzeba dopasować do właściwych narzędzi, aby móc dopasować je w nagwintowane otwory tabliczek; Klocki wykonane tworzywa sztucznego o zaokrąglonych krawędziach, niełamliwe i bezpieczne; - zestaw zawiera ok. 80 – 100 elem.; - wym. 27,5- 30 x 5- 8 x 27,5- 30 cm.	1		
72.	Drewniany zestaw z narzędziami do skręcania 2	pomoc dydaktyczna rozwijająca umiejętności motoryczne, koncentrację oraz pracę w zespole; - Zestaw drewniany do skręcania, składający się z narzędzi dzięki, którym można zbudować auto. Wszystkie elementy są bezpieczne dla dzieci. - w skład zestawu wchodzi: 5-10 szt. narzędzi, podkładki, śruby; - wym. 27-3 x 13- 15 x 14-18 cm.	1		
73.	Układanka na 4 pory roku	pomoc dydaktyczna rozwijająca zdolności manualne, ucząca spostrzegawczości oraz zdolności kojarzenia; - Warstwowe drewniane układanki składające się z 4 warstw przedstawiających inną porę roku; - zestaw zawiera 50- 54 elem	1		
74.	Puzzle drewniane	pomoc dydaktyczna rozwijająca zdolności manualne, ucząca spostrzegawczości oraz zdolności kojarzenia; - drewniane puzzle o tematyce gospodarstwa, wsi; - ilość puzzli: 24 -30 elem.; - wym. podstawy 28- 30 x 22,5- 25 cm	1		
75.	Edukacyjne puzzle warstwowe	pomoc dydaktyczna rozwijająca zdolności manualne; - puzzle wykonane ze sklejki lakierowanej pokazują budowę ciała dziewczynki; - ilość puzzli: 28 elem.;	1		





UWAGA!

W przypadku gdy zostały wskazane znaki towarowe, patenty lub pochodzenie materiałów i urządzeń, Zamawiający **dopuszcza oferowanie materiałów i urządzeń równoważnych**, pod warunkiem, że zagwarantują one uzyskanie parametrów technicznych i eksploatacyjnych nie gorszych od wskazanych w dokumentacji. Oferując produkty równoważne Wykonawca jest obowiązany wykazać, że oferowany przez niego przedmiot zamówienia jest o tych samych lub lepszych parametrach jakościowych, technicznych, funkcjonalnych i użytkowych wymienionych w specyfikacji istotnych warunków zamówienia, w odniesieniu do przedmiotu zamówienia określonego przez Zamawiającego. Ciężar udowodnienia, że wyrób jest równoważny w stosunku do wymogu określonego przez Zamawiającego spoczywa na składającym ofertę.



MALUCH+

Resortowy program rozwoju instytucji
opieki nad dziećmi w wieku do lat 3 „MALUCH” plus 2017

Lp.	nazwa	opis	ilość sztuka/ zestaw/komplet	Przykładowy rysunek / lub równoważne	Wartość brutto
		- wym. 29 x 14,5 x 2 cm.			
76.	Edukacyjne puzzle warstwowe	pomoc dydaktyczna rozwijająca zdolności manualne; - puzzle wykonane ze sklejki lakierowanej pokazują budowę ciała chłopca; - ilość puzzli: 28 elem.; - wym. 29 x 14,5 x 2 cm.	1		
77.	Klocki obrazkowe „6 w 1”	pomoc dydaktyczna rozwijająca zdolności manualne, ucząca spostrzegawczości oraz cierpliwości;- wodoodporne klocki obrazkowe, z których można ułożyć różnych obrazków o tematyce bajkowej, np. z bajki o Reksiu- ilość klocków: 12;- dł. boku 4 cm.	1		
78.	Układanka „6 w 1”	pomoc dydaktyczna rozwijająca zdolności manualne, ucząca spostrzegawczości oraz cierpliwości; - układanka składająca się 12 elem. z tworzywa, z których można ułożyć 6 różnych obrazków o tematyce bajkowej; - 12 elem. o wym. 4 x 4 x 4 cm.	1		
79.	Magnetyczna układanka	Pomoc dydaktyczna rozwijająca zdolności manualne; - magnetyczna układanka – postać dziewczynki można ubierać na wiele sposobów używając do tego części ubrań z zestawu; ubrania przyczepia się za pomocą magnesów	1		
80.	Sortery	Zestaw elementów do nakładania na podstawy z trzpieniami. 4 kształty i 3 kolory dają możliwość wielu kombinacji	1		







UWAGA!

W przypadku gdy zostały wskazane znaki towarowe, patenty lub pochodzenie materiałów i urządzeń, Zamawiający **dopuszcza oferowanie materiałów i urządzeń równoważnych**, pod warunkiem, że zagwarantują one uzyskanie parametrów technicznych i eksploatacyjnych nie gorszych od wskazanych w dokumentacji. Oferując produkty równoważne Wykonawca jest obowiązany wykazać, że oferowany przez niego przedmiot zamówienia jest o tych samych lub lepszych parametrach jakościowych, technicznych, funkcjonalnych i użytkowych wymienionych w specyfikacji istotnych warunków zamówienia, w odniesieniu do przedmiotu zamówienia określonego przez Zamawiającego. Ciężar udowodnienia, że wyrób jest równoważny w stosunku do wymogu określonego przez Zamawiającego spoczywa na składającym ofertę.



MALUCH+

*Resortowy program rozwoju instytucji
opieki nad dziećmi w wieku do lat 3 „MALUCH” plus 2017*

Lp.	nazwa	opis	ilość sztuka/ zestaw/komplet	Przykładowy rysunek / lub równoważne	Wartość brutto
81.	Zestaw kolorowych klocków	Zestaw 250 – 300 kolorowych figur z tworzywa sztucznego w kształcie figur geometrycznych, które mogą być układane wg wyobraźni dzieci; - grubość elem. ok. 4- 5 mm.	1		
82.	Sorter Piramida	Sorter kolorów i kształtów	1		
83.	Zestaw zabawkowych naczyń kuchennych	Zestaw zabawkowych naczyń kuchennych,	1		
84.	Lalka płacząca	Lalka płacząca ze smoczkiem. • dł. 25-30 cm	2		
85.	Wózek spacerowy z koszem na akcesoria	Wózek spacerowy , w pastelowych kolorach • wym. ok. 50 x 35 x 50 cm	2		
86.	Zestaw do prasowania	Kolorowy plastikowy zestaw akcesoriów do prasowania.	1		
87.	Kolorowe tabliczki	Pomoc dydaktyczna Kolorowe tabliczki - pudełko nr 4 zawiera dziewięć zestawów tabliczek w czterech odcieniach każdy, po dwie sztuki w każdym odcieniu. Kolory tabliczek: czerwony, niebieski, żółty, zielony, fioletowy, pomarańczowy, brązowy, różowy i szary.	1		

UWAGA!

W przypadku gdy zostały wskazane znaki towarowe, patenty lub pochodzenie materiałów i urządzeń, Zamawiający **dopuszcza oferowanie materiałów i urządzeń równoważnych**, pod warunkiem, że zagwarantują one uzyskanie parametrów technicznych i eksploatacyjnych nie gorszych od wskazanych w dokumentacji. Oferując produkty równoważne Wykonawca jest obowiązany wykazać, że oferowany przez niego przedmiot zamówienia jest o tych samych lub lepszych parametrach jakościowych, technicznych, funkcjonalnych i użytkowych wymienionych w specyfikacji istotnych warunków zamówienia, w odniesieniu do przedmiotu zamówienia określonego przez Zamawiającego. Ciężar udowodnienia, że wyrób jest równoważny w stosunku do wymogu określonego przez Zamawiającego spoczywa na składającym ofertę.



MALUCH+

*Resortowy program rozwoju instytucji
opieki nad dziećmi w wieku do lat 3 „MALUCH” plus 2017*

Lp.	nazwa	opis	ilość sztuka/ zestaw/komplet	Przykładowy rysunek / lub równoważne	Wartość brutto
88.	Kurki, pieski i kacuszki – Rytmizujące zabawy dla małych dzieci	„Kurki, pieski i kacuszki – Rytmizujące zabawy dla małych dzieci” autor Bolesław Kołodziejcki - Publikacja składa się z płyty i książki. Na płycie znajdują się utwory, w których występują naturalne odgłosy przyrody • CD • 12 str. • format: A5	1		
89.	Piosenki dla dzieci na różne okazje – książka z płytami CD	Jolanta Kucharczyk „ Piosenki dla dzieci na różne okazje”- zestaw z płytami cd	1		
90.	Maty podłogowa - Przejście dla pieszych – Pomoc do nauki o ruchu drogowym	Pomoce do nauki o ruchu drogowym. Maty imitujące asfalt mają antypoślizgowe podłoże. Stanowią doskonałą pomoc do nauki ruchu drogowego i wprowadzają dzieci w tematykę bezpieczeństwa na drodze	1		
91.	Znaki drogowe - Pomoc do nauki o ruchu drogowym	Zestaw znaków drogowych wykonanych z weluru i mocowane na rzepy. Skład zestawu m.in.: • pachołki o śr. ok. 10 cm • znaki drogowe m.in.: (sygnalizator świetlny, droga dla rowerów, Agatka, uwaga dzieci, przejście, lizak)	1		
92.	Pomoc dydaktyczna do treningu słuchowego - Dźwięki wokół nas	CD z nagraniem dźwięków z najbliższego otoczenia m.in. odgłosy przyrody, zwierząt, pojazdów, zestaw zawiera : • ok. 15 plansz • ok. 150 kartoników	1		
93.	Zabawowa kasa sklepowa	Drewniana kasa sklepowa z imitacją banknotów i monet.	1		
94.	Onomatopeje - karty do prezentacji	Karty z kolorowymi, czytelnymi rysunkami oraz podpisy wykonane wielkimi literami są świetną pomocą do różnego rodzaju ćwiczeń już z dziećmi w żłobku. Karty można prezentować dzieciom,	1		

UWAGA!

W przypadku gdy zostały wskazane znaki towarowe, patenty lub pochodzenie materiałów i urządzeń, Zamawiający dopuszcza oferowanie materiałów i urządzeń równoważnych, pod warunkiem, że zagwarantują one uzyskanie parametrów technicznych i eksploatacyjnych nie gorszych od wskazanych w dokumentacji. Oferując produkty równoważne Wykonawca jest obowiązany wykazać, że oferowany przez niego przedmiot zamówienia jest o tych samych lub lepszych parametrach jakościowych, technicznych, funkcjonalnych i użytkowych wymienionych w specyfikacji istotnych warunków zamówienia, w odniesieniu do przedmiotu zamówienia określonego przez Zamawiającego. Ciężar udowodnienia, że wyrób jest równoważny w stosunku do wymogu określonego przez Zamawiającego spoczywa na składającym ofertę.



MALUCH+

*Resortowy program rozwoju instytucji
opieki nad dziećmi w wieku do lat 3 „MALUCH” plus 2017*

Lp.	nazwa	opis	ilość sztuka/ zestaw/komplet	Przykładowy rysunek / lub równoważne	Wartość brutto
		omawiać ilustrację, zachęcać do powtarzania dźwięku symbolizującego rysunek oraz ćwiczyć pamięć słuchową. Pomoc stymuluje rozumienie mowy, rozwija słownictwo, ćwiczy uwagę słuchową i koncentrację.			
95.	Drewniany kulodrom	Zestaw zawiera łącznie 47 drewnianych elementów: 12 elementów z otworami, po których turlają się kulki, 12 krótkich elementów do nakładania, robienia tuneli itp. 21 kolorowych kłoców - podpór 1 kostkę z otworem, 1 podstawę na zakończenie toru	1		
96.	Puzzle 24 elementy – z motywem sowy	Puzzle umożliwiają ułożenie obrazu zwierzątek - mieszkańców łąki. Zapakowane w pudełko w kształcie sowy. Elementy duże i łatwe do układania • 24 elem. o wym. ok. 8 cm • wym. po ułożeniu 42 x 30 cm	1		
97.	Puzzle 24 elem. – z motywem lasu jesienią	Puzzle umożliwiają ułożenie obrazu zwierzątek - mieszkańców lasu. Zapakowane w pudełko w kształcie wiewiórki. Elementy duże i łatwe do układania • 24 elem. o wym. ok. 8 cm • wym. po ułożeniu 42 x 30 cm	1		
98.	Puzzle	Puzzle 3w1 "Kubuś" to trzy układanki różnej wielkości z bohaterami kultowej bajki.	1		
99.	Puzzle	Puzzle 30 elementów ze Świnką Peppą. Po ułożeniu powstanie obrazek o wymiarach 20x27cm.	1		
100.	Puzzle	"Zabawy kucyków" to trzy układanki różnej wielkości.	1		
101.	Puzzle	Układanka zawiera 15 elementów umieszczonych w ozdobnej, spójnej graficznie ramce,	1		
102.	Puzzle	Puzzle Maxi "Uczta" – 24 element	1		

UWAGA!

W przypadku gdy zostały wskazane znaki towarowe, patenty lub pochodzenie materiałów i urządzeń, Zamawiający **dopuszcza oferowanie materiałów i urządzeń równoważnych**, pod warunkiem, że zagwarantują one uzyskanie parametrów technicznych i eksploatacyjnych nie gorszych od wskazanych w dokumentacji. Oferując produkty równoważne Wykonawca jest obowiązany wykazać, że oferowany przez niego przedmiot zamówienia jest o tych samych lub lepszych parametrach jakościowych, technicznych, funkcjonalnych i użytkowych wymienionych w specyfikacji istotnych warunków zamówienia, w odniesieniu do przedmiotu zamówienia określonego przez Zamawiającego. Ciężar udowodnienia, że wyrób jest równoważny w stosunku do wymogu określonego przez Zamawiającego spoczywa na składającym ofertę.

Zadanie II

- Zakup, dostawa i montaż stałej zabudowy meblowej pełniącej funkcję socjalno- biurową

Aneks kuchenny na wymiar

W części socjalnej sąsiadujące elementy zabudowy połączone na stałe ze sobą wzajemnie i ścianą, do której bezpośrednio przylegają. Szafki górne i dolne: front płyta MDF, boki: płyta MDF, blat : laminowany – grubości 4,5 cm, uchwyty metalowe. Ze względu na stały charakter zabudowy i konieczność uwzględnienia istniejących już przyłączy wodnych i gniazd elektrycznych oraz specyfiki architektury wnętrza pomieszczenia ważne, aby Wykonawca obejrzał osobiście pomieszczenie przed przystąpieniem do realizacji zamówienia.

UWAGA: Ostateczne rozmieszczenie i rodzaj szafek do uzgodnienia z Zamawiającym.

Wszystkie elementy zabudowy meblowej przedstawić do akceptacji Zamawiającemu przed wykonaniem.

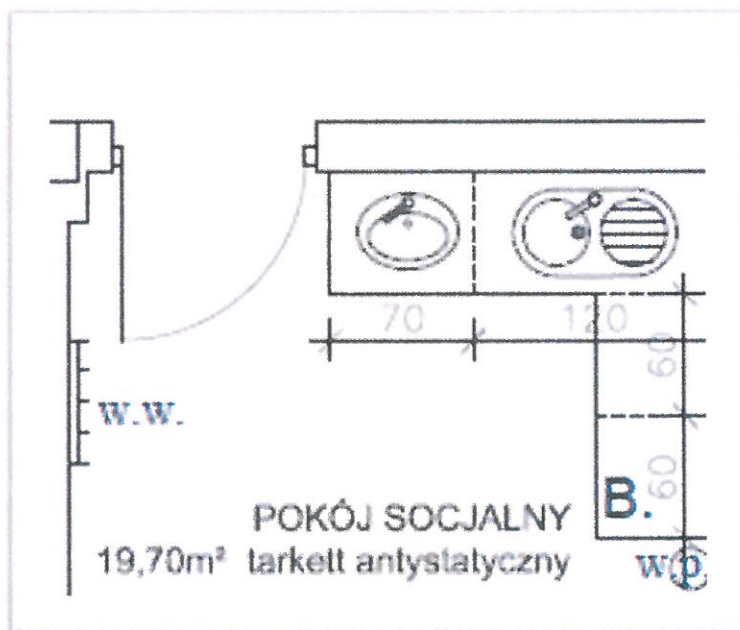

UWAGA!

W przypadku gdy zostały wskazane znaki towarowe, patenty lub pochodzenie materiałów i urządzeń, Zamawiający **dopuszcza oferowanie materiałów i urządzeń równoważnych**, pod warunkiem, że zagwarantują one uzyskanie parametrów technicznych i eksploatacyjnych nie gorszych od wskazanych w dokumentacji. Oferując produkty równoważne Wykonawca jest obowiązany wykazać, że oferowany przez niego przedmiot zamówienia jest o tych samych lub lepszych parametrach jakościowych, technicznych, funkcjonalnych i użytkowych wymienionych w specyfikacji istotnych warunków zamówienia, w odniesieniu do przedmiotu zamówienia określonego przez Zamawiającego. Ciężar udowodnienia, że wyrób jest równoważny w stosunku do wymogu określonego przez Zamawiającego spoczywa na składającym ofertę.

Zadanie III

- *Zakup, dostawa, instalacja i uruchomienie sprzętu multimedialnego*

1. TELEWIZOR LG UHD 4K 55" UH7507 /



Wyposażenie:

Obrotowa podstawa, przejściówka AV, EURO, komponent, pilot na podczerwień z bateriami.. Uchwyt dwuramienny uchylno/obrotowy, uniwersalny. W zestawie komplet śrub do instalacji (uchwyt ścienny, okablowanie HDMI w korytkach, przyłącze ścienne, krótki kabel HDMI do połączenia komputera/odtwarzacza z przyłączem)

DANE TECHNICZNE

SMART TV / CINEMA 3D Tak / Nie

Rozdzielczość 3840x2160

Przekątna 55" (140,8 cm)

Panel IPS 4K Edge

Wskaźnik PMI / Hz 1900/200Hz

Lokalne wygaszanie Tak

DVB-T2 / DVB-C / DVB-S2

HDR HDR Pro

Złącza

Wi-Fi Tak- ac

Bluetooth

RF 2

Komponent 1

Wyjście optyczne1

HDMI 3

UWAGA!

W przypadku gdy zostały wskazane znaki towarowe, patenty lub pochodzenie materiałów i urządzeń, Zamawiający **dopuszcza oferowanie materiałów i urządzeń równoważnych**, pod warunkiem, że zagwarantują one uzyskanie parametrów technicznych i eksploatacyjnych nie gorszych od wskazanych w dokumentacji. Oferując produkty równoważne Wykonawca jest obowiązany wykazać, że oferowany przez niego przedmiot zamówienia jest o tych samych lub lepszych parametrach jakościowych, technicznych, funkcjonalnych i użytkowych wymienionych w specyfikacji istotnych warunków zamówienia, w odniesieniu do przedmiotu zamówienia określonego przez Zamawiającego. Ciężar udowodnienia, że wyrób jest równoważny w stosunku do wymogu określonego przez Zamawiającego spoczywa na składającym ofertę.



MALUCH+

*Resortowy program rozwoju instytucji
opieki nad dziećmi w wieku do lat 3 „MALUCH” plus 2017*

LAN 1
CI+1
USB 3(1x 3.0,2.0)
Wyjście słuchawkowe
SMART SHAR
Pilot Magic Remote Control
DLNA Miracast
WiDi Nagrywanie USB
Odtwarzanie z USB
Time Shift via USB

Podłączanie klawiatury, myszy
DŹWIĘK / WYPOSAŻENIE

Harman Kardon Dostrojonny
Moc dźwięku 20W
System dźwięku 2.0
DTS
Bezprzewodowe przesyłanie dźwięku
Pilot Magic MR15R

PARAMETRY

Klasa energetyczna A+
Pobór mocy 73 W
Roczne zużycie energii kWh/rok 107
Vesa 300x300



kwota zł brutto

2. Zestaw kina domowego

**Zestaw kina domowego Harman Kardon
AVR 161S + HKTS 9**

SPECYFIKACJA TECHNICZNA:

Ciągła moc średnia w trybie stereo: 85W / kanał, 20 Hz - 20 kHz, < 0,1% THD, 8 Ohm, certyfikowane dla 6 Ohm

Moc wielokanałowa: 85W / kanał, przy 6 / 8 Ohm, 20 Hz - 20 kHz, < 0,1% THD, dwa kanały wystero-
wane

Pasma przenoszenia przy 1W (+0 dB / -3 dB): 10Hz - 130kHz

Czułość wejściowa / impedancja (wejście liniowe): 250 mV / 27 kOhm

Stosunek sygnał / szum (IHF-A): 100dB

Separacja kanałów: Dolby Pro Logic® I/II: 40dB, Dolby Digital: 55dB, DTS: 55dB

Rezerwa wysokoprądowa (HCC): ±29 A

Zniekształcenia intermodulacyjne (TIM): niemierzalne

Slew rate (SR): 40 V/sec

UWAGA!

W przypadku gdy zostały wskazane znaki towarowe, patenty lub pochodzenie materiałów i urządzeń, Zamawiający **dopuszcza oferowanie materiałów i urządzeń równoważnych**, pod warunkiem, że zagwarantują one uzyskanie parametrów technicznych i eksploatacyjnych nie gorszych od wskazanych w dokumentacji. Oferując produkty równoważne Wykonawca jest obowiązany wykazać, że oferowany przez niego przedmiot zamówienia jest o tych samych lub lepszych parametrach jakościowych, technicznych, funkcjonalnych i użytkowych wymienionych w specyfikacji istotnych warunków zamówienia, w odniesieniu do przedmiotu zamówienia określonego przez Zamawiającego. Ciężar udowodnienia, że wyrób jest równoważny w stosunku do wymogu określonego przez Zamawiającego spoczywa na składającym ofertę.



MALUCH+

*Resortowy program rozwoju instytucji
opieki nad dziećmi w wieku do lat 3 „MALUCH” plus 2017*

Format telewizyjny: PAL
Poziom wejściowy / impedancja: 1 V_{p-p} / 75 Ohm
Poziom wyjściowy / impedancja: 1 V_{p-p} / 75 Ohm
Pasma przenoszenia wideo (kompozytowy kabel wideo): 10Hz - 8MHz (-3dB)
HDMI: ARC, CEC, 3D i Deep Colour 12 bitów , obsługa 4K
Zakres częstotliwości: 87,5 MHz - 108,0 MHz
Czułość użytkowa (IHF): 1,3 μV / 13,2 dBf
Stosunek sygnału do szumu (mono / stereo): 70 dB / 68 dB
Spotify Connect
Radio internetowe: vTuner
Moduł Bluetooth z technologią HARMAN TrueStream (Bluetooth 3.0, A2dp v1.2, AVrcp v1.4)
Streaming plików przez ethernet lub USB: MP3/WMA do 320kbps lub 48kHz
Certyfikat DLNA 1.5
Wejście USB dla Apple iPhone/iPod/iPad łącznie z ładowaniem
Obsługa poprzez dedykowaną aplikację dla smartfonów i tabletów: iOS, Android
Wejścia: 5 x HDMI 1.4a 3D, w tym jedno z MHL, obsługa 4K Ultra HD bypass
Zasilanie: 220V AC / 50Hz
Pobór mocy: < 0,5 W (tryb czuwania); 450 W (maks.)
Wymiary (szer. x wys. x gł.): 440 mm x 121 mm x 300 mm
Masa: 4,6 kg
Zestaw kolumn 5.1 Harman Kardon HKTS 9

DANE TECHNICZNE:

- Zalecana moc wzmacniacza: 10 - 80W
- Cztery identyczne, dwudrożne satelity z 75mm głośnikiem średniotonowym i 13mm kopułką, ekranowane magnetycznie
- Subwoofer 200W w obudowie zamkniętej z głośnikiem 200mm
- Impedancja 8 omów
- Czułość kolumn 86 dB (2,83V/1m)
- Wymiary: kolumna centralna: 102 x 241 x 92 mm; kolumny satelity: 167 x 100 x 92 mm; subwoofer: 353 x 267 x 267 mm
- Waga: kolumny satelity: 1 kg; kolumna centralna: 0,6 kg; subwoofer: 9 kg

Połączenia:

- Subwoofer wyposażony w specjalne wejście LFE (Low Frequency Effects) ułatwiające połączenie z amplitunerem (lub procesorem) przez wyjście dedykowane do przesyłania sygnałów niskich częstotliwości
- Wejścia sygnału liniowego w subwooferze
- Kolorowe przewody zgodne z kodem CEA, stosowanym w wielu amplitunerach, m.in. serii AVR Harman Kardon, ułatwiające łączenie kolumn
- Wejście Trigger (3 - 30V) w subwooferze do zewnętrznej kontroli
- Niski pobór prądu w stanie czuwania (poniżej 1W) spełnia założenia nowych europejskich wytycznych

W komplecie:

UWAGA!

W przypadku gdy zostały wskazane znaki towarowe, patenty lub pochodzenie materiałów i urządzeń, Zamawiający **dopuszcza oferowanie materiałów i urządzeń równoważnych**, pod warunkiem, że zagwarantują one uzyskanie parametrów technicznych i eksploatacyjnych nie gorszych od wskazanych w dokumentacji. Oferując produkty równoważne Wykonawca jest obowiązany wykazać, że oferowany przez niego przedmiot zamówienia jest o tych samych lub lepszych parametrach jakościowych, technicznych, funkcjonalnych i użytkowych wymienionych w specyfikacji istotnych warunków zamówienia, w odniesieniu do przedmiotu zamówienia określonego przez Zamawiającego. Ciężar udowodnienia, że wyrób jest równoważny w stosunku do wymogu określonego przez Zamawiającego spoczywa na składającym ofertę.



MALUCH+

*Resortowy program rozwoju instytucji
opieki nad dziećmi w wieku do lat 3 „MALUCH” plus 2017*

- wszelkie niezbędne przewody połączeniowe
- Przełącznik fazy do dostosowania propagacji basu
- Odłączane podstawy kolumn oraz uchwyty ściennie dla kolumn satelitów oraz kolumny centralnej
- Przełącznik Music-sense do automatycznego włączania subwoofera sygnałem audio
- Regulacja poziomu subwoofera do dokładnej kalibracji systemu
- Przełącznik Bass-boost poszerzający przenoszenie basu przez subwoofer

(uchwyt ścienny, okablowanie HDMI w korytkach, przyłącze ściennie, krótki kabel HDMI do połączenia komputera/odtwarzacza z przyłączem)

kwota zł brutto

UWAGA!

W przypadku gdy zostały wskazane znaki towarowe, patenty lub pochodzenie materiałów i urządzeń, Zamawiający **dopuszcza oferowanie materiałów i urządzeń równoważnych**, pod warunkiem, że zagwarantują one uzyskanie parametrów technicznych i eksploatacyjnych nie gorszych od wskazanych w dokumentacji. Oferując produkty równoważne Wykonawca jest obowiązany wykazać, że oferowany przez niego przedmiot zamówienia jest o tych samych lub lepszych parametrach jakościowych, technicznych, funkcjonalnych i użytkowych wymienionych w specyfikacji istotnych warunków zamówienia, w odniesieniu do przedmiotu zamówienia określonego przez Zamawiającego. Ciężar udowodnienia, że wyrób jest równoważny w stosunku do wymogu określonego przez Zamawiającego spoczywa na składającym ofertę.



*Resortowy program rozwoju instytucji
opieki nad dziećmi w wieku do lat 3 „MALUCH” plus 2017*

załącznik nr 4 do zapytania ofertowego
IRO.271.11.2017.AF

Zadanie IV

– Rozbudowa istniejącego systemu alarmowego wraz z monitoringiem

System musi być kompletny i związany z istniejącym systemem w budynku. Wszystkie urządzenia muszą być ze sobą kompatybilne (systemowe).

Wymaga się, aby Wykonawca przed złożeniem oferty dokonał wizji lokalnej w miejscu wykonania przedmiotu zamówienia, tj. Żłobek Gminny w Piekoszowie, ul. Czarnowska 54 oraz zdobył wszelkie informacje, które mogą być konieczne i niezbędne do przygotowania oferty oraz wykonania ww prac.

Wymagania dodatkowe:

- Uruchomienie systemu wraz z przeszkoleniem osób w zakresie jego obsługi.
- Gwarancja minimum 24 miesięcy.
- Warunki gwarancji nie mogą wiązać się z koniecznością ponoszenia przez Zamawiającego jakichkolwiek dodatkowych kosztów.
- Wszystkie dostarczone przedmioty i urządzenia powinny być nowe oraz posiadać niezbędne, obowiązujące normy i certyfikaty bezpieczeństwa.

kwota zł brutto

UWAGA!

W przypadku gdy zostały wskazane znaki towarowe, patenty lub pochodzenie materiałów i urządzeń, Zamawiający **dopuszcza oferowanie materiałów i urządzeń równoważnych**, pod warunkiem, że zagwarantują one uzyskanie parametrów technicznych i eksploatacyjnych nie gorszych od wskazanych w dokumentacji. Oferując produkty równoważne Wykonawca jest obowiązany wykazać, że oferowany przez niego przedmiot zamówienia jest o tych samych lub lepszych parametrach jakościowych, technicznych, funkcjonalnych i użytkowych wymienionych w specyfikacji istotnych warunków zamówienia, w odniesieniu do przedmiotu zamówienia określonego przez Zamawiającego. Ciężar udowodnienia, że wyrób jest równoważny w stosunku do wymogu określonego przez Zamawiającego spoczywa na składającym ofertę.



*Resortowy program rozwoju instytucji
opieki nad dziećmi w wieku do lat 3 „MALUCH” plus 2017*

załącznik nr 5 do zapytania ofertowego
IRO.271.11.2017.AF

pieczęćka oferenta

....., dnia,.....

do.....

.....

nazwa jednostki

FORMULARZ OFERTOWY

Zgodnie z zapytaniem ofertowym z dnia2017r oferujemy wykonanie przedmiotu zamówienia w wysokości:

Zadanie I: Zakup, dostawa i montaż mebli i wyposażenia dla obiektu systemu opieki nad dziećmi do lat 3 – Żłobka Gminnego w Piekoszowie.

Łączna wartość zamówienia:netto,vat,brutto,
słownie:

Zadanie II: Zakup, dostawa i montaż zabudowy meblowej pełniącej funkcję socjalno – biurową dla obiektu systemu opieki nad dziećmi do lat 3 – Żłobka Gminnego w Piekoszowie.

Łączna wartość zamówienia:netto,vat,brutto,
słownie:

Zadanie III: Zakup, dostawa, instalacja i uruchomienie sprzętu multimedialnego dla obiektu systemu opieki nad dziećmi do lat 3 – Żłobek Gminny w Piekoszowie.

Łączna wartość zamówienia:netto,vat,brutto,
słownie:

Zadanie IV: Rozbudowa istniejącego systemu alarmowego wraz z monitoringiem dla obiektu systemu opieki nad dziećmi do lat 3 – Żłobek Gminny w Piekoszowie.

Łączna wartość zamówienia:netto,vat,brutto,
słownie:

Składając niniejszą ofertę oświadczamy, że:

1. Zapoznaliśmy się z przedmiotem zamówienia oraz zdobyliśmy niezbędne informacje do przygotowania oferty.

2. Zaoferowana przez nas cena oferty zawiera wszystkie koszty związane z wykonaniem przedmiotu zamówienia.

3. Zobowiązujemy się wykonać przedmiot zamówienia w terminie określonym w ogłoszeniu o zamówieniu, tj.: do dnia 21.08.2017r.

4. W przypadku przyznania nam zamówienia, zobowiązujemy się do zawarcia umowy w miejscu i terminie wskazanym przez zamawiającego załączając:

.....

5. Należność wynikającą z realizacji zamówienia prosimy uregulować przelewem na Nasze konto w Banku;

Nr: w terminie do 30 dni od daty przedłożenia faktury VAT/ rachunku do Zamawiającego.

Nazwa i adres Wykonawcy .

Adres, na który Zamawiający powinien przysyłać ewentualną korespondencję:



MALUCH+

*Resortowy program rozwoju instytucji
opieki nad dziećmi w wieku do lat 3 „MALUCH” plus 2017*

.....
Nr telefonu/faks

Nr tel. kom., email

NIP

REGON

.....
(data i podpis oferenta)